

LIGHTING CATALOGUE 2024-25



GEWISS

LE GROUPE

Fondée en 1970 sur une intuition révolutionnaire quant à l'utilisation du technopolymère dans les installations électriques, et guidée par les valeurs d'intégrité, de culture de l'excellence et de durabilité, GEWISS est aujourd'hui la principale entreprise du secteur électrotechnique à capitaux italiens.

Les investissements constants dans la recherche et le développement, la formation de l'ensemble du personnel et le renforcement des structures de production ont permis à l'entreprise de s'imposer comme un acteur de référence sur le marché, notamment dans la production de solutions et de services pour l'automatisation résidentielle et du bâtiment, la protection et la distribution de l'énergie, la mobilité électrique et l'éclairage intelligent.

L'année 2023 constitue une étape majeure dans la croissance du Groupe avec l'acquisition de PERFORMANCE IN LIGHTING, une entreprise historique, leader dans le domaine de l'éclairage.

Toutes les propositions présentées dans ce catalogue sont conçues et réalisées pour répondre à tous les besoins en matière d'éclairage, offrant une synthèse parfaite entre design esthétique et performances techniques. La poussée constante vers l'innovation, qui caractérise depuis toujours l'histoire de l'ensemble du Groupe, permet également aux solutions d'éclairage de se positionner comme une référence solide à l'échelle mondiale dans le domaine du design et de l'architecture.

Made in

Avec plus de 2 200 employés, le groupe GEWISS est une réalité internationale, avec des sites industriels, des succursales de vente, des agences et des distributeurs dans plus de 100 pays à travers le monde.

Le siège social est situé à Cenate Sotto (BG), tandis que les sites de production se trouvent en Italie, en Allemagne, en France, au Portugal, en Belgique et aux États-Unis.

Tous les produits des marques GEWISS sont conçus, dessinés, mis au point et testés dans les usines du groupe, en utilisant uniquement des composants certifiés de la marque.



Garantie

Le souci de la qualité, de la sécurité et de la durée est un des objectifs essentiels de le groupe GEWISS.

Les produits sont garantis 5 ans, à condition qu'ils soient installés, entretenus et utilisés dans le respect des instructions et autres indications figurant dans le catalogue ou sur le site Internet.

Les matières consommables telles que les sources lumineuses, les starters, les amorces, les drivers et les unités de secours répondant aux standards de garantie prévus par la Directive Européenne sont exclues de la garantie.

Pour consulter le texte intégral de nos conditions de garantie, visitez le site www.performanceinlighting.com



Totale transparence

En vue de toujours fournir à ses clients des informations claires et exhaustives, l'entreprise a décidé de communiquer les données de ses appareils LED selon les modalités suivantes:

- Les lumens nominaux indiquent le flux lumineux produit par la source LED selon les indications du producteur des LED utilisées dans l'appareil. Dans certains cas, il peut s'agir d'une valeur moyenne obtenue à partir de la fourchette indiquée par le fabricant.
- Les lumens réels indiquent le flux lumineux en sortie de l'appareil lui-même. Le flux réel est généralement inférieur au flux nominal car il est influencé par le régime thermique de l'appareil et l'utilisation de réflecteurs, diffuseurs, écrans ou verres pour le contrôle de la lumière.
- La consommation de l'appareil indiquée dans le tableau ne comprend pas seulement la consommation de la source lumineuse à LED, mais également les pertes du driver ou de tout autre composant électrique présent dans l'appareil lui-même. Nous indiquons donc les données de consommation effective d'énergie totale de l'appareil (puissance système).

De cette manière, l'entreprise veut contribuer à clarifier un principe, celui des appareils à LED, où les données sont souvent difficiles à interpréter et à comparer.

Applications

Chaque application d'éclairage a ses besoins spécifiques. L'entreprise a développé ses produits suite à une analyse approfondie des besoins du marché et propose désormais des solutions d'éclairage réparties en sept applications principales.



Intérieur technique



Bureau



Industriel



Résidentiel



Architectural



Sportifs et grands espaces



Urbains et public

Intérieur technique

Projecteurs encastrés

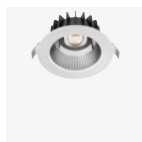

4
ELIA AL S2



4
ELIA AL M2

Appliques plafond/mur



6
ELIA CL

Downlights



8
ELIA DL

Bureau

Encastrés plafond



12
ELIA PL M1 1200



14
ELIA PL M2 600



16
ELIA PL M3 625



18
ELIA PL IP65 M1
1200

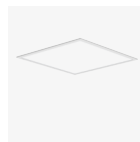

20
ELIA PL IP65 M2
600

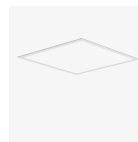

22
ELIA PL IP65 M3 625



24
ELIA PL BACKLIT
M1 1200

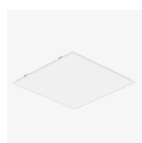

26
ELIA PL BACKLIT
M2 600

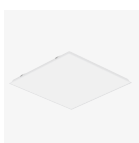

28
ELIA PL BACKLIT
M3 625



30
VISIO [16] M1 1200



32
VISIO [16] M2 600



34
VISIO [16] M3 625

Industriel

Suspensions industrielles



38
SMART [4] 1M



44
SMART [4] 2M



50
SMART [4] 4M



56
SMART [4] SPECIAL
VERSIONS



61
ESALITE HB



66
ELIA HL

Luminaires industriels étanches

Technopolymères + FV
| PMMA - PC



68
SMART [3] PLUS



80
SMART [3]



84
SMART [3]E

Résidentiel

Plafonniers en verre
pressé



88
EXTRO

Technopolymères

Plafonniers



90
ELIA EL

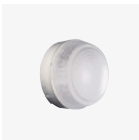

92
TONDA ES

Architectural

Appliques murales



98
ELIA OL

Bornes



96
ELIA BL

Aluminium
| Aluminium

Sportifs et grands espaces

Projecteurs

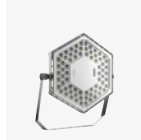

102
ESALITE FL



104
ELIA FL MINI XS1



106
ELIA FL MINI XS2



108
ELIA FL MINI XS3



110
ELIA FL S3



112
ELIA FL M3



114
ELIA FL L3



116
ELIA FL XL3



118
SMART IPROJE 1M



120
SMART IPROJE 2M



123
SMART IPROJE 4M



126
SMART IPROJ 2.0 1M



130
SMART IPROJ 2.0 2M

Projecteurs haute puissance



135
SMART IPROJ 2.0 2+2M



139
SMART IPROJ 2.0 3X2M



142
STADIUM PRO 1M



147
STADIUM PRO 2M



151
STADIUM PRO 3M



154
SPATIUM PRO 1M



156
SPATIUM PRO 2M

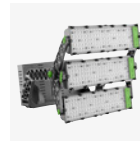

158
SPATIUM PRO 3M

Urbains et public

Aménagements urbains



162
URBAN IO3

Aluminium
| Aluminium

Éclairage routier



164
ROAD I5 MINI



170
ROAD I5 MEDIUM



180
STREET IO3

En savoir plus

Sept collections de luminaires

Grâce à une analyse qualitative minutieuse de ses solutions d'éclairage, ce catalogue présente l'étendue de sa gamme de luminaires à travers sept collections de luminaires



Guide à la consultation

Toutes les données mentionnées dans ce catalogue ne sont communiquées qu'à titre indicatif; elles ne sauraient constituer un engagement pour l'entreprise qui se réserve le droit d'y apporter, sans préavis, toutes les modifications qu'elle jugera nécessaires. Toute reproduction, même partielle, de ce catalogue est interdite.

Encadrez le QR-code pour recevoir les informations les plus récentes



Website

www.gewiss.com

www.performanceinlighting.com



WEBSITE

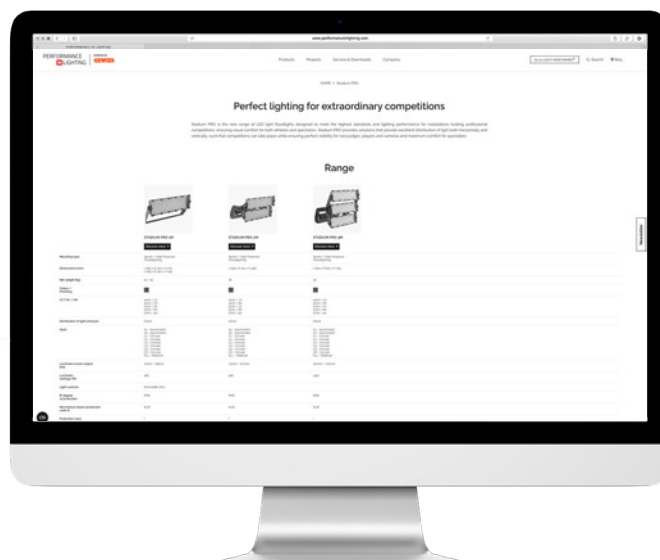

Les systèmes de gestion



SMART - light control system 868 mhz

Le système repose sur une plateforme sans fil à 868 MHz et il comprend les luminaires équipés d'un dispositif intelligent pour une gestion complète de l'éclairage, une gamme complète de capteurs pour la détection de présence et des niveaux d'éclairage et des centrales spécifiques pour le contrôle. Avec SMART, il est possible de réaliser des systèmes capables d'interagir de manière dynamique avec le milieu environnant en modulant le niveau de flux des appareils en fonction de la variation de la lumière naturelle ou selon les besoins spécifiques, grâce à la détection de présence dans l'environnement de travail. Le tout commandé sans fil sans avoir besoin de certaines lignes de commandes supplémentaires. La flexibilité du système est maximale grâce à un logiciel de gestion spécifique qui permet de programmer les luminaires selon les besoins et ce à tout moment, même sur des appareils déjà installés. Pour la réalisation ou la conception de systèmes avec SMART, veuillez nous contacter.

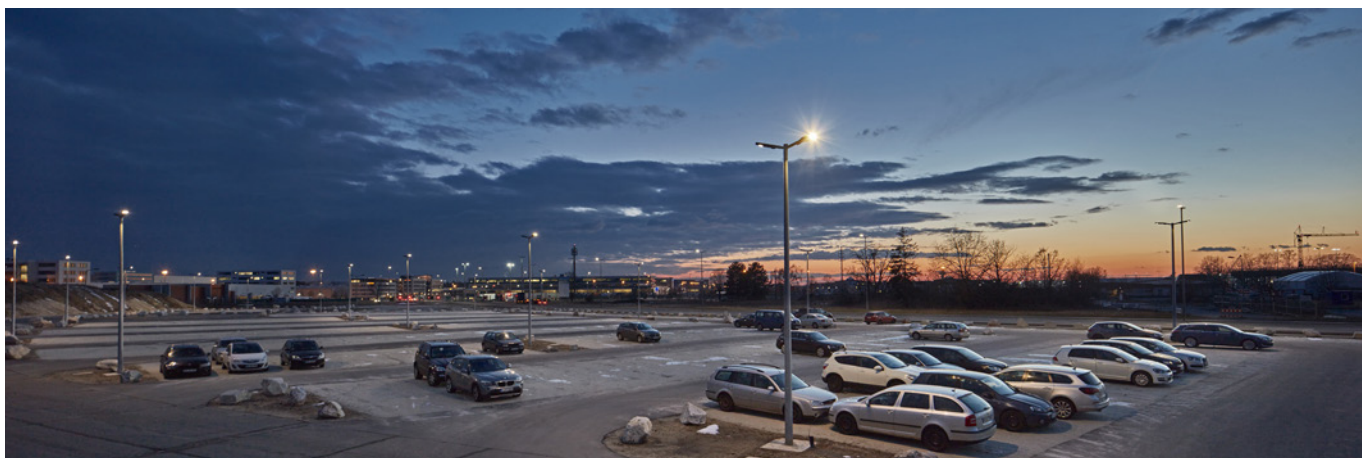

Réduction de puissance

Les appareils sont également disponibles en version avec réduction automatique de puissance et en version avec alimentation électronique haute performance déjà programmée pour réduire le flux lumineux de 50%. L'alimentation reconnaît le point de minuit astral (le point moyen du temps d'allumage), et réduit le flux 2 heures avant et 6 heures après, soit 8 heures au total.



Réduction de puissance avec commande pilotée

Appareil fourni avec un ballast ferromagnétique bi-puissance et dispositif de commutation commandé par le fil de commande supplémentaire (commande pilotée). La commande pilotée agissant sur le dispositif commute la puissance d'alimentation de la lampe de 100 % jusqu'à la puissance réduite. En cas de coupure de courant lorsque le système est réglé en puissance réduite, pour ne pas endommager les lampes, le dispositif de commutation garantit le rallumage de la lampe toujours à 100 % jusqu'à stabilisation de cette dernière et pour ensuite revenir à une puissance réduite.

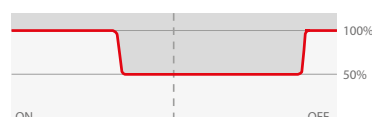

Couleurs

Métaux Naturels



BR-10/
Laiton naturel/
Brillant

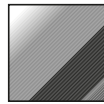

INOX/
Inox/
Brillant

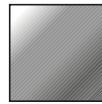

INOX/
Inox/
Mat

Anodisés | Métaux

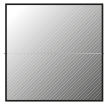

GR-EV1/
Gris anodisé/
Mat

Peinture | Métaux /Technopolymères

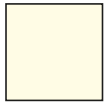

IVORY-10/
Ivoire/
Structuré



AN-96/
Anthracite métallisé/
Structuré



BK-81/
Noir/
Structuré



RB-10
Rouille/
Structuré

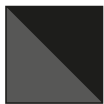

BK-RAL9005/
Noir RAL9005/
Brillant

Technopolymères

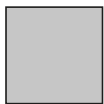

GR-94/
Gris métallisé/
Structuré



GR-RAL7035/
Gris RAL7035/
Mat



WH-87/
Blanc/
Brillant



WH-87/
Blanc/
Structuré

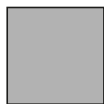

GR-RAL7035/
Gris RAL7035/

Peinture | Métaux



SL-10/
Argent/
Mat



BK-RAL9005/
Noir RAL9005/
Structuré



BK-RAL9005/
Noir RAL9005/
Brillant



WH-RAL9003/
Blanc RAL9003/
Brillant

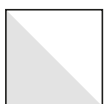

WH-RAL9010/
Blanc RAL9010/
Brillant



WH-RAL9010/
Blanc RAL9010/
Structuré



GR-20/
Gris métallisé/
Brillant



GR-RAL9006/
Gris RAL9006/
Structuré

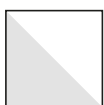

WH-RAL9016/
Blanc RAL9016/
Brillant



WH-RAL916/
Blanc RAL9016/
Structuré



BK-RAL 9017/
Noir RAL9017/



















Graphite grey/
Gris graphite/















BlueGreen/
BlueGreen/

Pictogrammes













Indice de protection ip

 Protection contre la pénétration de corps solides de $\phi \geq 12$ mm. Pas de protection spéciale contre la pénétration des liquides.	 Protection contre la pénétration de corps solides de $\phi \geq 1$ mm et contre la pluie.	 Protection contre la poussière et les projections d'eau provenant de toutes les directions.	 Protection totale contre la poussière contre les puissantes projections d'eau provenant de toutes les directions.
 Protection contre la pénétration de corps solides de $\phi \geq 12$ mm et contre la pluie.	 Protection contre la pénétration de corps solides de $\phi \geq 1$ mm et contre les projections d'eau venant de toutes les directions.	 Protection contre la poussière et contre les jets d'eau provenant de toutes les directions.	 Totalement protégé contre les poussières. Protégé contre les effets de l'immersion temporaire.
 Protection contre la pénétration de corps solides de $\phi \geq 1$ mm. Pas de protection spéciale contre la pénétration des liquides.	 Protection contre la pénétration de corps solides de $\phi \geq 1$ mm et contre les jets d'eau provenant de toutes les directions.	 Protection totale contre la poussière et les projections d'eau provenant de toutes les directions.	 Totalement protégé contre les poussières. Protégé contre les effets d'immersion prolongée.
 Protection contre des corps solides de 1 mm de diamètre et contre des gouttes d'eau tombant à la verticale.	 Protection contre la poussière. Pas de protection spéciale contre la pénétration des liquides.	 Protection totale contre la poussière et contre les jets d'eau provenant de toutes les directions.	 Résistance mécanique du diffuseur



Caractéristiques mécaniques

 Drainage dévié	 Manutention facilitée	 Câblage traversant	 Installation rapide
 Entrée tube latérale	 Optique orientable	 Résistance au fil incandescent	 Équipé d'un système WaterStop
 Installation possible en ligne continue	 Les luminaires marqués avec ce symbole peuvent être installés sur des surfaces normalement inflammables.	 Utilisable à basse température	 Raccordement en cascade
 Appareils à température superficielle limitée			























Certifications

 Certificat CE	 Certificat RCM	 Passages de véhicules	 Lumière dirigée vers le bas
 Certificat ENEC	 Température non dangereuse	 Conforme à la norme DIN EN 12464-1	 ULR (Upward Light Ratio) valeur nominale, luminaire non incliné.
 Certificat EAC	 Zone piétonnes	 Conforme à la norme DIN 18032-3	 3ème numéro de code flux CIE correspondant à 3 π / 2 sr (75,5°).
 Certificat ATEX			

Classes d'isolation

 Luminaires de classe I. Appareil raccordé à la terre.	 Luminaires de classe II. Isolation double ou renforcée.	 Luminaires de classe III. L'appareil ne peut être alimenté qu'à très basse tension (moins de 50 Volt). Les luminaires de classe III ne peuvent pas être mis à la terre.
-------------------------------------------------------------------------------------------------------------------------------------------	---------------------------------------------------------------------------------------------------------------------------------------------	-------------------------------------------------------------------------------------------------------------------------------------------------------------------------------------------------------------------------------------------------------------

Caractéristiques électroniques

 Double allumage	 Gradable 1-10V	 Puissance ajustable	 Fusible
 Cellule crépusculaire	 Gradable DALI	 Dispositif de contrôle lumière SMART!	 Réamorçage à chaud
 Contrôle de présence / contrôle de flux	 Régulation DMX	 Human Centric Lighting	 Bloc de sécurité 1 h
 Détecteur de présence haute fréquence	 Blanc dynamique	 Réduction puissance automatique	 Bloc de sécurité 2 h
 Détecteur de présence infrarouge	 RGBW	 Réduction puissance commande fil pilote	 Bloc de sécurité 3 h
 Indice général de rendu de la couleur Ra ≥ 90	 Température de couleur ajustable		

Identification et classement des optiques



Dans les appareils d'éclairage du Groupe, il est possible de trouver divers types d'optiques en fonction de l'emploi pour lequel les appareils sont conçus.

L'optique est l'ensemble de systèmes visant à diriger la lumière créée par une source lumineuse et à l'orienter dans une direction particulière, déterminant ainsi l'émission lumineuse de l'appareil.

Le schéma ci-dessous identifie les données qui seront reportées dans les pages suivantes, relatives à l'angle d'ouverture du faisceau lumineux.

IMAX = intensité lumineuse maximale, c'est-à-dire la valeur maximale entre les intensités du faisceau lumineux émis.

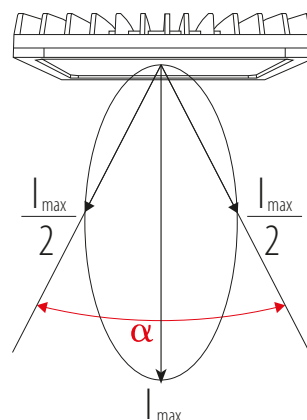
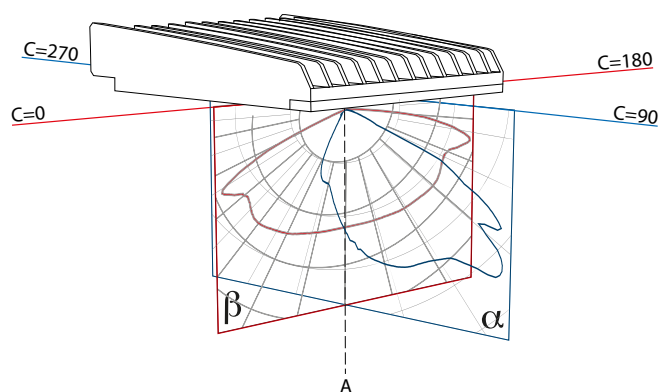

En fonction de cette émission lumineuse, les optiques sont classées dans les types suivants:

- S | Optiques symétriques
- A | Optiques asymétriques
- C | Optiques circulaires
- ELL | Optiques elliptiques
- R | Optiques rasantes
- SR | Optiques routières
- Z | Optiques pour passages piétonniers

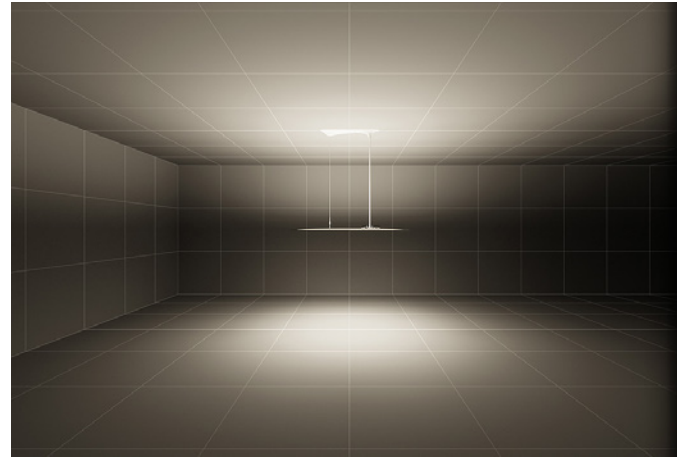
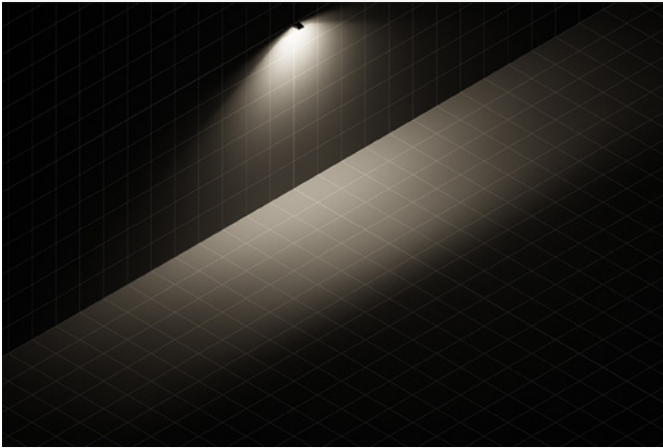

Optiques symétriques

Les optiques symétriques sont définies comme celles qui présentent une émission symétrique par rapport aux plans α et β . La symétrie entre les deux plans peut être soit identique (optiques à distribution lumineuse carrée) soit différente (optiques à distribution lumineuse rectangulaire).

Exemple

Sigle des optiques symétriques: S/xx

où:

S = Symétrique

xx = dénomination abrégée de l'angle d'ouverture

Par exemple: S/I - S/M - S/W - S/EW

On considère conventionnellement l'ouverture du faisceau du Plan α . Dans le cas d'optiques multiples faisant partie du même angle d'ouverture, elles seront distinguées par l'ajout de la valeur numérique de l'ouverture du faisceau.

Par exemple: S/W50 - S/W60

Optiques symétriques pour série d'appareils à double émission lumineuse

Cette classification identifie le type d'émission lumineuse des luminaires de ces séries qui présentent des modèles d'éclairage direct, indirect et/ou mixte.

Dénomination des optiques symétriques

Indications obligatoires		Indications supplémentaires
Type d'optique	Type d'ouverture	Angle d'ouverture plan α
S	I	0° ÷ 20°
	M	21° ÷ 45°
	W	46° ÷ 75°
	EW	plus de 75°

Indications obligatoires	Indications supplémentaires
Type d'ouverture	Description
S1 S2	Comprend toutes les optiques symétriques de Narrow à Wide pour Power LED
SN SM SW	Comprend toutes les optiques symétriques de Narrow à Wide pour COB
ARRAY	Distribution libre
MEDIUM	Diffuseur à faisceau moyen
OPAL MICRO	Diffuseur à faisceau large
SYMM	Optique symétrique

Attribution optiques symétriques

Type d'optique	Acronymes	Typologie d'émission lumineuse	
S	S/A	Lumière symétrique directe	
	S/B	Lumière symétrique principalement directe	
	S/C	Lumière symétrique uniformément directe - indirecte	
	S/D	Lumière symétrique principalement indirecte	
	S/E	Lumière symétrique indirecte	

Identification et classement des optiques

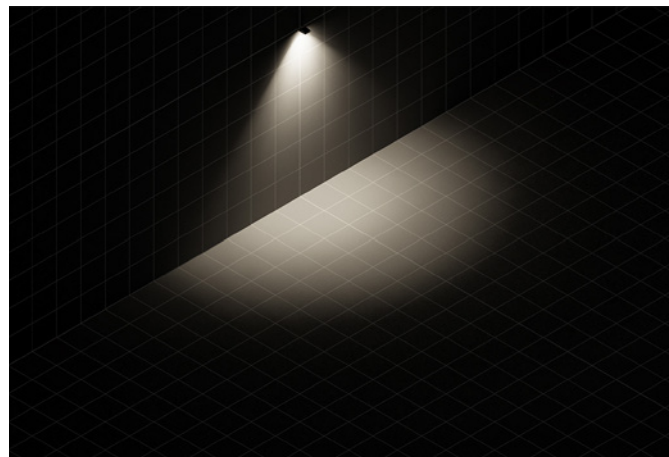
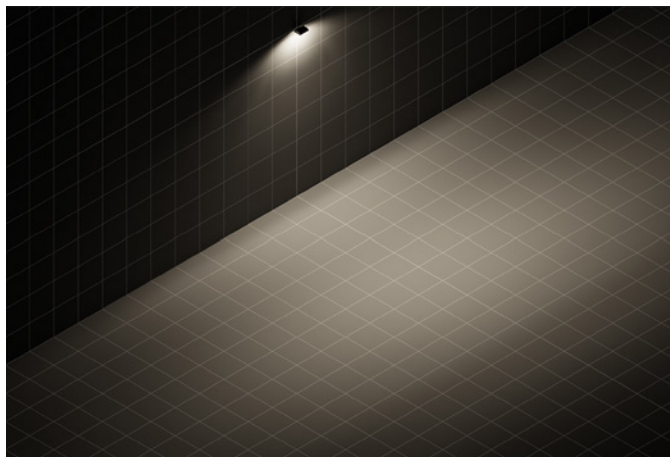

Optiques asymétriques

Les optiques asymétriques sont définies comme des optiques qui présentent généralement une distribution asymétrique de la lumière dans le plan α avec un point de concentration maximale.

L'axe passant par le point de concentration maximale et le point marqué par l'axe de la lampe est appelé axe de l'Imax.

En revanche, la distribution lumineuse dans le plan β peut être symétrique ou asymétrique.

Une optique asymétrique peut présenter une symétrie par rapport à un seul plan.

Exemple

Sigle des optiques asymétriques: Ayy/xx

où:

A = Asymétrique

yy = valeur numérique de l'angle de l'Imax. L'angle de l'Imax est l'angle compris entre l'axe A et l'axe de l'Imax.

xx = dénomination abrégée de l'angle d'ouverture

Par exemple: Ayy/I – Ayy/M – Ayy/W – Ayy/EW.

On considère conventionnellement l'ouverture du faisceau du plan α .

Par exemple:

A30/M = Optique asymétrique ayant une lmax de 30° et une ouverture Medium

A45/I = Optique asymétrique ayant une lmax de 45° et une ouverture Intensive

En présence d'optiques asymétriques multiples ayant la même valeur d'lmax et le même angle d'ouverture du faisceau, il faudra les distinguer en ajoutant, après le type d'ouverture, la valeur numérique de l'ouverture du faisceau.

Par exemple: A45/M25 - A45/M40

Dénomination des optiques asymétriques

Indications obligatoires		Indications supplémentaires	
Type d'optique	Angle de l'Imax	Type d'ouverture	Angle d'ouverture plan α
A	Valeur numérique de l'angle de l'Imax	I	0° ÷ 20°
		M	21° ÷ 45°
		W	46° ÷ 75°
		EW	plus de 75°

Indications obligatoires		Indications supplémentaires	
Type d'ouverture	Description	Type d'ouverture	Description
A1	Comprend toutes les optiques asymétriques de Narrow à Wide pour Power LED		
A2			
A3			
ASW	Comprend toutes les optiques asymétriques de Narrow à Wide pour COB		
ALW			
ASYMM	Optique asymétrique		

Optiques circulaires

L'optique circulaire est définie comme l'optique qui génère une émission de lumière ayant une symétrie de révolution autour de l'axe A.

L'angle d'ouverture du faisceau est généralement constant dans tous les plans.

Les réflecteurs qui intègrent ces optiques sont généralement circulaires.

Exemple

Sigle des optiques circulaires: C/xx

où:

C = Circulaire

xx = dénomination abrégée de l'angle d'ouverture

Par exemple: C/I - C/M - C/IW - C/MW -C/EW

Dans le cas d'optiques multiples faisant partie du même angle d'ouverture, elles seront distinguées par l'ajout de la valeur numérique de l'ouverture du faisceau.

Par exemple: C/IW46 - C/IW50

Dénomination des optiques circulaires

Indications obligatoires		Indications supplémentaires	
Type d'optique	Type d'ouverture	Angle d'ouverture	
C	I	0° ÷ 20°	
	M	21° ÷ 45°	
	IW	46° ÷ 60°	
	MW	61° ÷ 75°	
	EW	plus de 75°	

Indications obligatoires		Indications supplémentaires	
Type d'ouverture	Description	Type d'ouverture	Description
C1	Comprend toutes les optiques circulaires de Narrow à Wide pour Power LED		30° ÷ 45°
C2			25° ÷ 30°
C3			20° ÷ 25°
C4			15° ÷ 20°
C5			10° ÷ 15°
C6			0° ÷ 10°

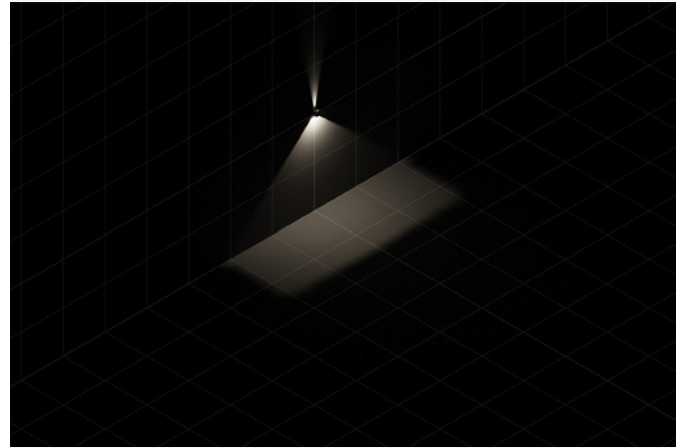
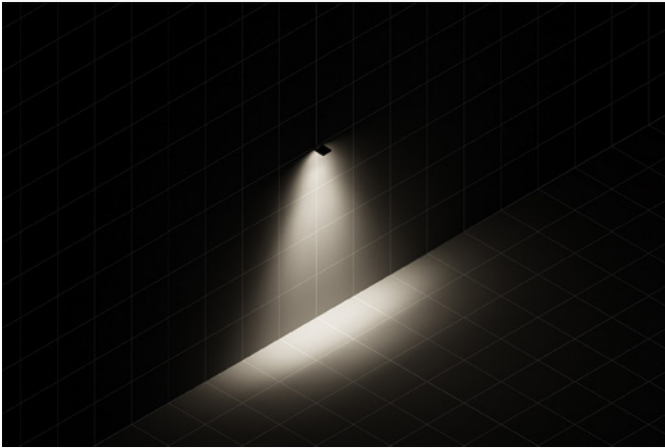

Optiques elliptiques

Les optiques elliptiques sont définies comme des optiques qui sont toujours circulaires mais qui diffèrent des optiques circulaires rotosymétriques en ce que l'ouverture du faisceau sur les plans α et β est symétrique, mais très différente l'une de l'autre.

La distribution lumineuse est nettement elliptique.

Exemple

Sigle des optiques elliptiques: E α x β

où:

E = Elliptique

α = Ouverture du faisceau lumineux dans le plan α exprimée en degrés

β = Ouverture du faisceau lumineux dans le plan β exprimée en degrés

Par exemple: E 10°x45°

Optiques rasantes

Les optiques rasantes se distinguent par une émission lumineuse généralement parallèle (rasante) sur la surface d'installation (mur ou sol). Ces optiques sont généralement utilisées pour l'éclairage architectural afin de pouvoir dessiner des motifs lumineux et elles sont rarement utilisées dans un but fonctionnel.

La valeur de l'angle α identifiant la valeur d'ouverture du faisceau lumineux mesuré sur la surface d'installation, représente une caractéristique fondamentale.

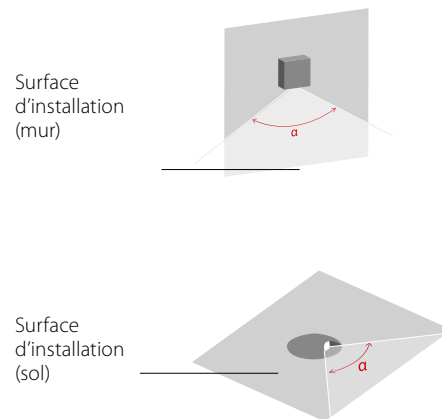

Identification et classement des optiques

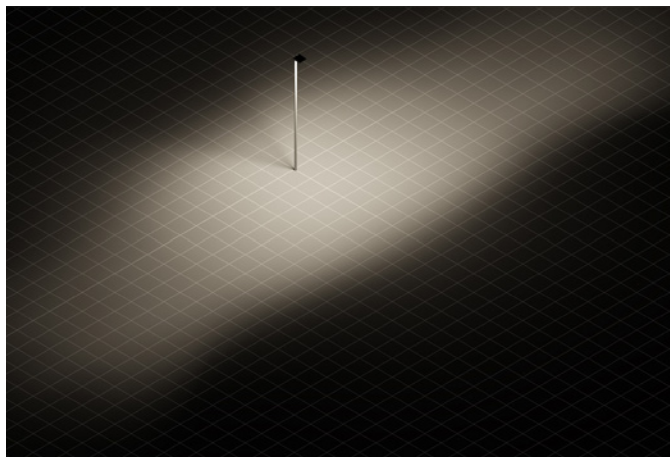

Optiques routières

Les optiques de rue sont définies comme les optiques qui ont une distribution très large sur le plan β (généralement de plus de 120°), avec un point maximum d'émission sur un des plans attenants à ce dernier, jusqu'à un maximum de 45° .

Optiques routières se basant sur les rapports L/H qu'il est possible de constater sur les installations d'éclairage, où :

- L : distance entre l'axe optique de l'appareil et la partie la plus éloignée de celui-ci, de la zone ayant ses propres exigences.
- H : hauteur d'installation de l'appareil.

Exemple

Sigle des optiques routières se basant sur un rapport L/H : SR/xxx où :

SR = routière

xxx = valeur de L/H (ex. 100 = 1,00)

Par exemple : SR/075, SR/100

Dénomination optiques routières se basant sur le rapport L/H

Type d'optique	Acronymes	Description
SR	075	Optique pour L/H jusqu'à 0,75 ($0,5 \leq L/H \leq 0,875$)
	100	Optique pour L/H égal à 1 ($0,875 \leq L/H \leq 1,125$)
	125	Optique pour L/H correspondant à 1,25 ($1,125 \leq L/H \leq 1,375$)
	150	Optique pour L/H correspondant à 1,5 ($1,375 \leq L/H \leq 1,625$)

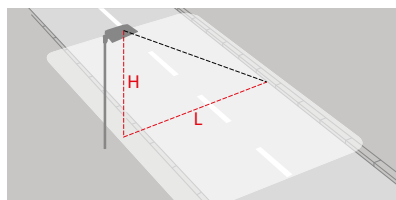

Indications obligatoires	Indications supplémentaires
Acronyme	Description
HUGE	Optique pour géométries de route larges
WIDE	Optique pour géométries de route moyennes
ST1	Optique pour géométries de route moyennes/larges
CYCLE	Optique pour passages piétonniers

Éclairage public - EN 13201-2 2015

Le présent document définit les exigences de performance qui sont spécifiées sous forme de classes d'éclairage pour l'éclairage public concernant les besoins visuels des usagers de la route et considère les aspects environnementaux liés à l'éclairage public.

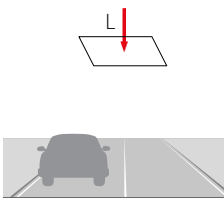
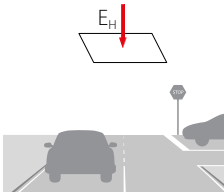
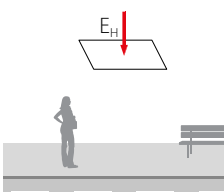
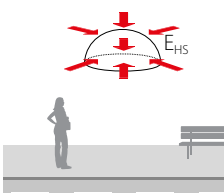
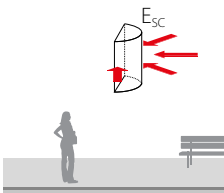
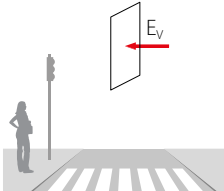
Classe		Exigences					Optique conseillée					
	M Circulation automobile Routes dont la circulation est généralement motorisée. La magnitude d'éclairage prise en considération est la luminance horizontale moyenne.		L (cd/m^2) (\geq)	U_o (\geq)	U_l (\geq)	fT_1 (%) (\leq)	R_g (\geq)	SR/075	SR/100	SR/125	SR/150	Z/R
		M1	2,00	0,40	0,70	10	0,35	-	-	-	-	-
		M2	1,50	0,40	0,70	10	0,35	-	✓	-	-	-
		M3	1,00	0,40	0,60	15	0,30	✓	✓	✓	✓	-
		M4	0,75	0,40	0,60	15	0,30	✓	✓	✓	✓	-
		M5	0,50	0,35	0,40	15	0,30	✓	✓	✓	✓	-
		M6	0,30	0,35	0,40	20	0,30	✓	✓	✓	✓	-
	C Circulation automobile Zones de conflit (croisements et ronds-points) et routes résidentielles. La magnitude d'éclairage prise en considération est l'éclairement horizontal moyen.		\bar{E} (lx) (\geq)	U_o (\geq)	fT_1 (%) (\leq)		SR/075	SR/100	SR/125	SR/150	Z/R	
		C0	50	0,40	15		-	✓	✓	✓	-	
		C1	30	0,40	15		-	✓	✓	✓	-	
		C2	20,0	0,40	15		-	✓	✓	✓	-	
		C3	15,0	0,40	20		✓	✓	✓	-	-	
		C4	10,0	0,40	20		✓	✓	-	-	-	
C5	7,50	0,40	20		✓	✓	-	-	-			
	P Zones piétonnes Zones piétonnières et/ou cyclables, routes résidentielles, bandes d'arrêt d'urgence, parkings et trottoirs. La magnitude d'éclairage prise en considération est l'éclairement horizontal moyen.		\bar{E} (lx) (\geq)	E_{min} (lx) (\geq)	fT_1 (%) (\leq)		SR/075	SR/100	SR/125	SR/150	Z/R	
		P1	15,0	3,00	20		✓	✓	✓	✓	-	
		P2	10,0	2,00	25		✓	✓	✓	✓	-	
		P3	7,50	1,50	25		✓	✓	-	-	-	
		P4	5,00	1,00	30		✓	✓	-	-	-	
		P5	3,00	0,60	30		✓	-	-	-	-	
		P6	2,00	0,40	35		✓	-	-	-	-	
P7	-	-	-		✓	-	-	-	-			
	HS Zones piétonnes Zones piétonnières et/ou cyclables, routes résidentielles, bandes d'arrêt d'urgence, parkings et trottoirs. La magnitude d'éclairage prise en considération est l'éclairement hémisphérique moyen.		E_{HS} (lx) (\geq)	U_o (\geq)			SR/075	SR/100	SR/125	SR/150	Z/R	
		HS1	5,00	0,15			✓	✓	✓	✓	-	
		HS2	2,50	0,15			✓	✓	-	-	-	
		HS3	1,50	0,15			✓	-	-	-	-	
HS4	-	-			✓	-	-	-	-			
	SC Catégories supplémentaires Catégorie supplémentaire sur les zones piétonnières où, pour des raisons de sécurité, on demande la reconnaissance faciale. La magnitude d'éclairage prise en considération est l'éclairement semi-cylindrique minimum ponctuel.		$E_{\text{SC,min}}$ (lx) (\geq)				SR/075	SR/100	SR/125	SR/150	Z/R	
		SC1	10,0				✓	✓	✓	✓	-	
		SC2	7,50				✓	✓	✓	✓	-	
		SC3	5,00				✓	✓	✓	✓	-	
		SC4	3,00				✓	✓	✓	✓	-	
		SC5	2,00				✓	✓	✓	✓	-	
		SC6	1,50				✓	✓	-	-	-	
		SC7	1,00				✓	-	-	-	-	
		SC8	0,75				✓	-	-	-	-	
SC9	0,50				✓	-	-	-	-			
	EV Catégories supplémentaires Catégorie supplémentaire dans les zones où il faut faire attention aux éléments verticaux, tels que les passages piétonniers et les zones de conflit. La magnitude d'éclairage prise en considération est l'éclairement vertical minimum ponctuel.		$E_{\text{V,min}}$ (lx) (\geq)				SR/075	SR/100	SR/125	SR/150	Z/R	
		EV1	50				-	-	-	-	✓	
		EV2	30				-	-	-	-	✓	
		EV3	10,0				-	-	✓	✓	✓	
		EV4	7,50				-	-	✓	✓	✓	
		EV5	5,00				-	-	✓	✓	✓	
EV6	0,50				-	-	✓	✓	✓			

Qualité, tests, certifications

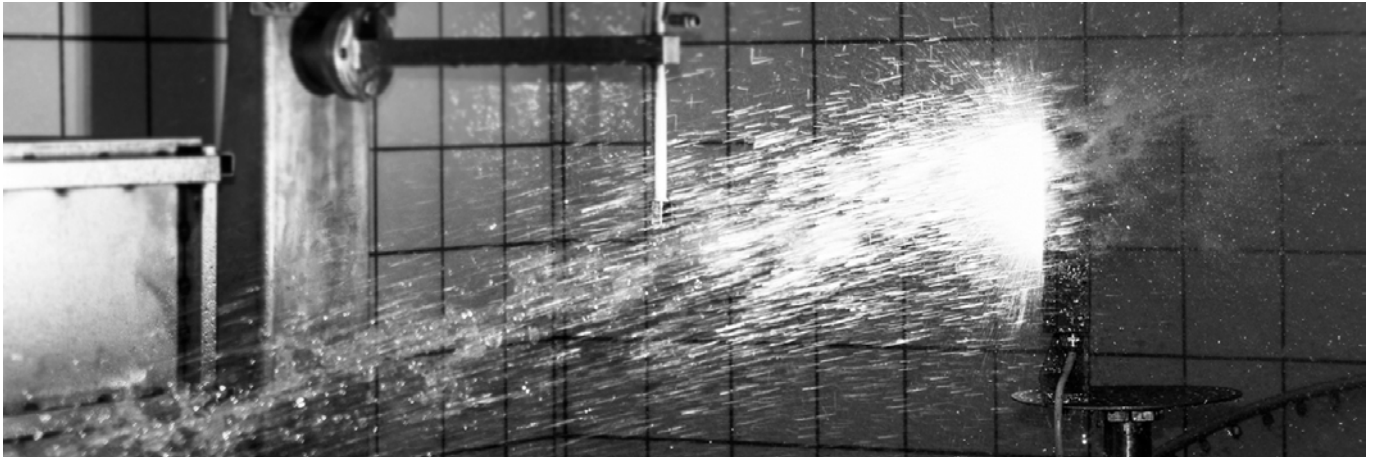

L'entreprise est axée vers une amélioration constante, sans cesse à la recherche d'un équilibre délicat entre forme et fonction, en combinant ces aspects sur des appareils et des solutions capables de concilier de remarquables performances d'éclairage avec un esthétisme intemporel. La performance, la beauté, la facilité d'installation et la durabilité représentent les objectifs établis dès le concept des produits, à travers un effort intellectuel important à chaque étape de la conception et en prêtant une attention toute particulière au moindre détail de construction.

Les produits sont entièrement pensés et conçus en Italie, en Allemagne et en Belgique.

Les bureaux techniques du groupe utilisent des logiciels professionnels de dernière génération pour le développement des produits, la conception, la modélisation 3D, la simulation thermique et l'étude de la dynamique des fluides ainsi que pour le développement d'optiques.

Des logiciels de gestion sont également utilisés, où figurent toutes les informations techniques. Ces outils permettent d'optimiser certaines étapes du processus général de gestion du projet, en améliorant les indices généraux de productivité de l'entreprise.

Le département R&D possède par ailleurs des imprimantes 3D modernes permettant la réalisation d'un prototype d'un projet spécifique en très peu de temps, ce qui permet d'écourter les délais de développement des produits. C'est à travers une formation continue, une compétence élevée du personnel et l'équipement de ses laboratoires que l'entreprise peut aujourd'hui effectuer de manière autonome la quasi totalité des tests exigés par les réglementations nationales et internationales.

Tous les appareils d'éclairage réalisés doivent répondre aux réglementations les plus strictes en matière de sécurité, de qualité et de durabilité. C'est pour cela que l'entreprise a effectuée des investissements afin de réaliser ses propres laboratoires, capables de travailler en suivant les impératifs de la réglementation internationale ISO 17025.

Les laboratoires sont agréés par des certifications CTF STAGE 2 (Customers' Testing Facilities – Stage 2) délivrées par IMQ et VDE.

Ces derniers produisent et signent la documentation technique nécessaire pour la délivrance de la certification Européenne ENEC.

Les laboratoires sont qualifiés WTDP (Witness Test Data Program), notamment pour exécuter des tests en conformité avec les standards américains (UL) pour l'obtention de la certification de produit.

La température, la résistance électrique, l'isolation électrique, la résistance mécanique, la protection contre l'entrée de corps solides et liquides, la compatibilité électromagnétique et la distribution photométrique sont vérifiées dans ces laboratoires, pour obtenir un produit fiable et efficace sous tout rapport.

À ce jour, le Groupe dispose de laboratoires pour les essais de sécurité électrique, de chambres photométriques avec des photogoniomètres propriétaires, de sphères d'intégration, de laboratoires pour la mesure du scintillement optique et de l'effet stroboscopique, d'une chambre climatique, d'une chambre pour les essais de brouillard salin et de laboratoires pour les essais de compatibilité électromagnétique.

L'engagement constant visant à l'amélioration de la qualité des produits et des services, ont permis à l'entreprise d'obtenir une certification selon un système de qualité en conformité avec la norme ISO 9001-2015 au cours de l'ensemble du cycle de production, des activités de conception et de production jusqu'à la logistique et la commercialisation de ses appareils.



Tous les produits qui sont sujets aux Directives Européennes 2014/35/EU portent le marquage CE.



Le laboratoire interne opère suivant les normes UNI EN ISO 17025:2005, ce qui permet à l'entreprise de faire tous les essais pour la sécurité de ses produits. Il garantit ainsi la conformité de tous les produits avec les normes européennes et extra-européennes en vigueur.



Les appareils d'éclairage certifiés ENEC sont approuvés par un organe tiers de certification et sont conformes aux normes européennes de sécurité électrique. L'entreprise qui propose des produits ENEC applique un système de qualité conforme à UNI EN ISO 9001.



Le marquage RCM "Regulatory Compliance Mark", certifie que chaque produit individuel électrique et électronique est conforme aux exigences obligatoires de sécurité en Australie et la Nouvelle Zélande comme par exemple celles concernant la sécurité électrique et la compatibilité électronique.



Le symbole VDE atteste la sécurité et la conformité du produit électromécanique aux normes qui en déterminent le risque électrique, mécanique, thermique, toxique et autres risques potentiels. Cette certification est délivrée par l'institut de test et de certification VDE. Le producteur est autorisé à apposer le symbole VDE uniquement si la vérification d'inspection de l'institut VDE a donné des résultats positifs et si le certificat de conformité a été délivré.



Le marquage EAC certifie la conformité des produits avec les règlements de la zone douanière euro-asiatique; le marquage permet l'accès aux marchés de la Russie, Biélorussie, Arménie, Kazakhstan, Kirghizistan.

Le laboratoire d'essais



Toutes les activités des essais sont effectuées sous la surveillance des organismes de certification **IMQ S.p.A.** et **UL**.

Les laboratoires sont reconnus par **IMQ** et **VDE** selon la procédure **CTFs STAGE 2 (Customers' Testing Facilities)** pour l'émission du label ENEC en accord avec les normes suivantes:

IEC/EN 60598-1
Appareils d'éclairage

IEC/EN 60598-2-1
Appareils d'éclairage – Part 2: Prescriptions particulières. Appareils fixes pour utilisation générale

IEC/EN 60598-2-2
Appareils d'éclairage – Part 2: Prescriptions particulières. Appareils d'éclairage encastrés

IEC/EN 60598-2-3
Appareils d'éclairage – Part 2-3: Prescriptions particulières. Appareils d'éclairage routier

IEC/EN 60598-2-4
Appareils d'éclairage – Part 2-4: Prescriptions particulières. Appareils d'éclairage mobiles d'utilisation générale

IEC/EN 60598-2-5
Appareils d'éclairage – Part 2-5: Prescriptions particulières. Projecteurs

IEC/EN 60598-2-7
Appareils d'éclairage – Part 2-7: Prescriptions particulières. Appareils mobiles pour jardins

IEC/EN 60598-2-13
Appareils d'éclairage – Part 2-13: Prescriptions particulières. Appareils encastrés de sol

IEC/EN 60598-2-18
Appareils d'éclairage – Part 2-18: Prescriptions particulières. Appareils pour piscines et utilisations similaires.

IEC/EN 62031
Modules LED pour l'éclairage général– Prescriptions de sécurité



Les laboratoires sont en outre reconnus par **UL** selon la procédure **WTDP (Witness Test Data Program)** pour l'émission du **label UL** en conformité des normes suivantes:

UL 1598
Luminaires

CSA C22.2 NO 250.0-08
Luminaires

UL 8750
Standard for Light Emitting Diode (LED) Equipment for Use in Lighting Products

CSA C22.2 NO 250.13-12
Light Emitting Diode (LED) Equipment for Lighting Applications

Par ailleurs, les Laboratoires sont dotés d'une Chambre équipée (avec les meilleures EMI Receiver), pour mesurer la compatibilité électromagnétique et vérifier la conformité des produits par rapport aux normes les plus importantes du secteur telles que :

CISPR 15
Limites et méthodes de mesures des caractéristiques d'interférences radio des appareils d'éclairage et d'appareils analogues

EN 55015
Norme Européenne, limites et méthodes de mesures des caractéristiques d'interférences radio des appareils d'éclairage et d'appareils analogues

Qualité, tests, certifications

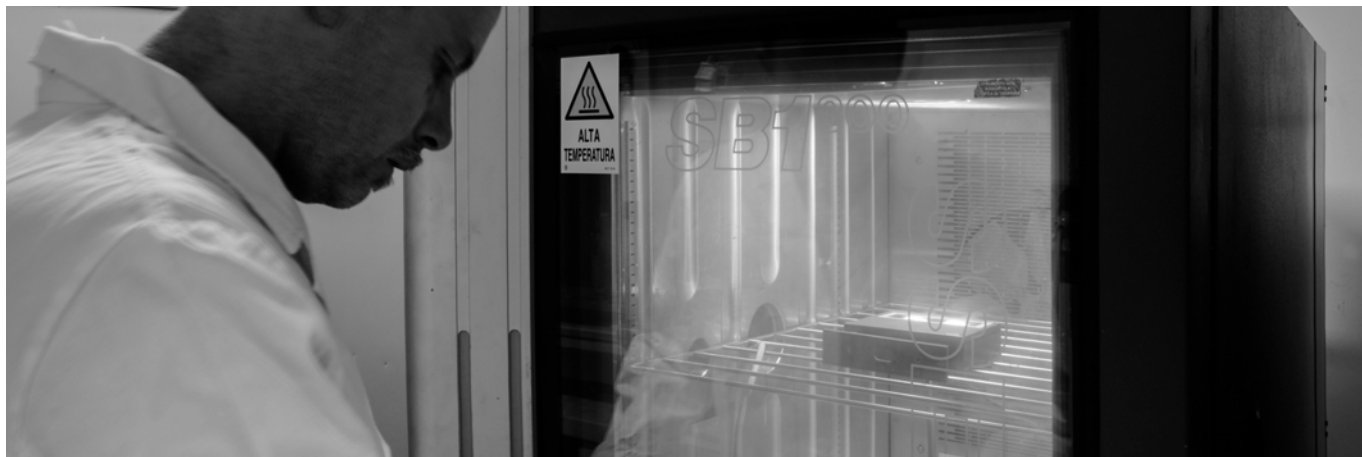

Les laboratoires photométriques

Des investissements considérables ont été effectués, notamment pour les laboratoires photométriques qui ont été reconnus par UL, capables de fonctionner en accord avec la réglementation UNI EN 13032.

Cette certification est synonyme de fiabilité et de qualité car les laboratoires sont soumis à des inspections et à des confrontations inter-laboratoires avec l'organisme de certification.

Tout cela offre à l'entreprise l'expérience pour fournir au client des données de crédibilité et de fiabilité élevées, se traduisant par des résultats sur le terrain qui reflètent les projets théoriques.

Les laboratoires photométriques sont climatisés à une température de 25°C et ils sont dotés de goniomètres de différents types (T2 et Type C), de spectroradiomètres, de sphères d'intégration et de Multimètres avec enregistreurs de données permettant de relever les paramètres du flux lumineux, les paramètres électriques, la température ainsi que toutes les caractéristiques de colorimétrie (CRI – CCT – Coordonnées chromatiques) comme cela est décrit dans les réglementations de référence énumérées ci-dessous. Les mesures et l'élaboration des données sont effectuées en conformité avec les normes suivantes:

UNI EN 13032-1

Mesures et présentation des données photométriques de lampes et appareils d'éclairage - Part 1: Mesures et format dossier

UNI EN 13032-4

Mesures et présentation des données photométriques de lampes et appareils d'éclairage – Part 4: Lampes LED, modules et appareils d'éclairage

IES LM-79-08

Mesures électriques et photométriques des appareils à technologie LED

Contrôles en production

Tous les appareils sont soumis à de nombreux contrôles précis directement en ligne de production. Ces contrôles sont effectués avec des instruments testés et gérés selon les procédures du système de qualité conjointement au tableau "Valeurs minimales pour les essais électriques" de la norme IEC/EN 60598-1 Appareils d'éclairage. Ceci garantit la fiabilité et la correspondance des produits aux attentes de sécurité et de prestations qu'attend le Client.

Éclairer avec les led - le risque photobiologique

Avec l'arrivée sur le marché de la technologie LED à haute puissance, comme éclairage général et éclairage de signalisation, une commercialisation particulièrement confuse de produits peu performants et peu fiables du point de vue de la sécurité photobiologique s'est manifestée.

Le Groupe a choisi d'emblée de n'utiliser que des LED de haute puissance des fabricants leaders du secteur.

Au niveau international une norme s'impose: EN62471 (IEC62471). Elle traite le problème du risque photobiologique de la source lumineuse de façon transversale. Elle se reporte de façon particulière aux dispositifs LED. En conséquence, les produits qui utilisent des sources lumineuses à décharge et des LED, doivent se conformer aux exigences de cette norme. La norme donne une classification de GROUPES DE RISQUE PHOTOBIOLOGIQUE sous lesquels tombent les appareils d'éclairage.

Les groupes de risque ont été définis comme suit:

Groupe de Risque exempt:

Les appareils ne présentent aucun risque photobiologiques.

Groupe de Risque 1:

Les appareils ne peuvent pas causer de dommages photobiologiques puisque le risque est annulé par le comportement normal d'une personne à l'exposition d'une source lumineuse.

Groupe de Risque 2:

Les appareils ne peuvent pas causer de dommages photobiologiques puisque le risque est annulé par la réponse instinctive qui consiste à détourner le regard d'une source très forte ou éclatante ou d'une souffrance thermique.

Groupe de Risque 3:

Les appareils peuvent causer des dommages photobiologiques; le risque est élevé pour une exposition brève ou instantanée. L'utilisation pour un éclairage général est fortement déconseillée.

Formation du service technique

La participation continue aux cours de développement professionnel proposés par les associations industrielles et les différents organismes de certification reste fondamentale pour la formation spécifique de l'ensemble du Service Technique.

La société participe aux réunions des associations de catégorie (ASSIL) et est présente dans le sous-comité 34D et 34A de CEI (Comité électrotechnique italien).



Environnement

Les ressources naturelles sont limitées ; ce concept accompagne le Groupe lors du développement des produits et une grande attention y est portée. Les choix de conception, l'ensemble du cycle de production jusqu'à l'emballage, au transport et à toutes les phases de vie des appareils émis sur le marché, y compris leur recyclage, ont pour objectif de diminuer de potentiels impacts environnementaux.

Le Groupe utilise des composants et des matériaux visant à l'économie d'énergie et au respect de l'environnement.

Des technologies de contrôle intelligent, des capteurs détectant la lumière du jour et le mouvement ainsi que des logiciels et des composants électroniques sont utilisés pour contrôler les produits et les sources afférentes, en obtenant de remarquables économies d'énergie.

Par ailleurs, l'utilisation de réflecteurs ou de loupes performantes, conçus de manière spécifique, permettent de distribuer la lumière de manière optimale là où elle est utile, en évitant tout gaspillage.

L'association d'alimentateurs rentables, de sources lumineuses optoélectroniques, de capteurs intelligents et de réflecteurs hautement complexes se traduit par des produits durables et rentables d'un point de vue énergétique dans le plus grand respect de l'environnement.



Ecodesign

De nouvelles directives européennes en matière d'éco-design et d'étiquetage énergétique des sources lumineuses pour un éclairage durable.

La Communauté européenne a établi des objectifs très importants qui conduiront, avant 2030, vers une remarquable économie d'énergie et vers un impact environnemental moindre et moins lourd.

Pour cela, un premier pas a été accompli par l'introduction des nouvelles réglementations UE 2019/2020 SRL (Eco-design) et UE 2019/2015 ELR (Étiquetage énergétique).

RÉGLEMENTATION SRL (Single Light Regulation UE 2019/2020 Ecodesign)

Le Groupe conçoit et développe ses propres appareils d'éclairage conformément au règlement, en prêtant une attention toute particulière à l'environnement et à la durabilité énergétique.

Toutes les informations requises par la réglementation sont disponibles sur le site web, librement accessible, ainsi que sur les fiches d'instruction des produits.

RÉGLEMENTATION ELR (Energy Labelling Regulation UE 2019/2015)

L'entreprise garantit l'enregistrement des sources lumineuses de sa propre conception ainsi que le développement dans la base de données EPREL, conformément au règlement.



Conformité RoHS

Par ailleurs, l'entreprise est un fabricant enregistré EAR, le registre allemand pour les déchets provenant d'appareillages électriques, en application de la directive européenne 2002/96/CE sur les déchets d'appareillages électriques et électroniques (RAEE), sous le numéro d'enregistrement DE 27756601. Tous les appareils électriques et électroniques commercialisés par l'entreprise possèdent le sigle indiquant une poubelle barrée signalant la date limite de mise en circulation.

Pour autant que nous sachions, nos produits ne contiennent aucune substance suffisamment concentrée ni aucune application interdisant la mise en circulation conformément aux exigences établies par la Directive 2002/95/CE (RoHS).

Le suivi des améliorations en cours effectué par un responsable environnemental et les cours de formation continue du personnel complètent la série de mesures adoptées.



Recyclage interseroh

Le groupe a signé un accord avec INTERSEROH pour l'enregistrement, la séparation et le recyclage des emballages de transport. Cela signifie que les emballages se trouvant chez nos clients sont enregistrés par des partenaires INTERSEROH, que le matériel est recyclé et que toutes les exigences prévues par la directive concernée sont respectées.

Structure de le Groupe

Le Groupe dispose de diverses entreprises avec sites de production et plusieurs bureaux de vente à travers le monde. Une entreprise unique, dont les marques sont distribuées dans plus de 100 pays à travers le monde.

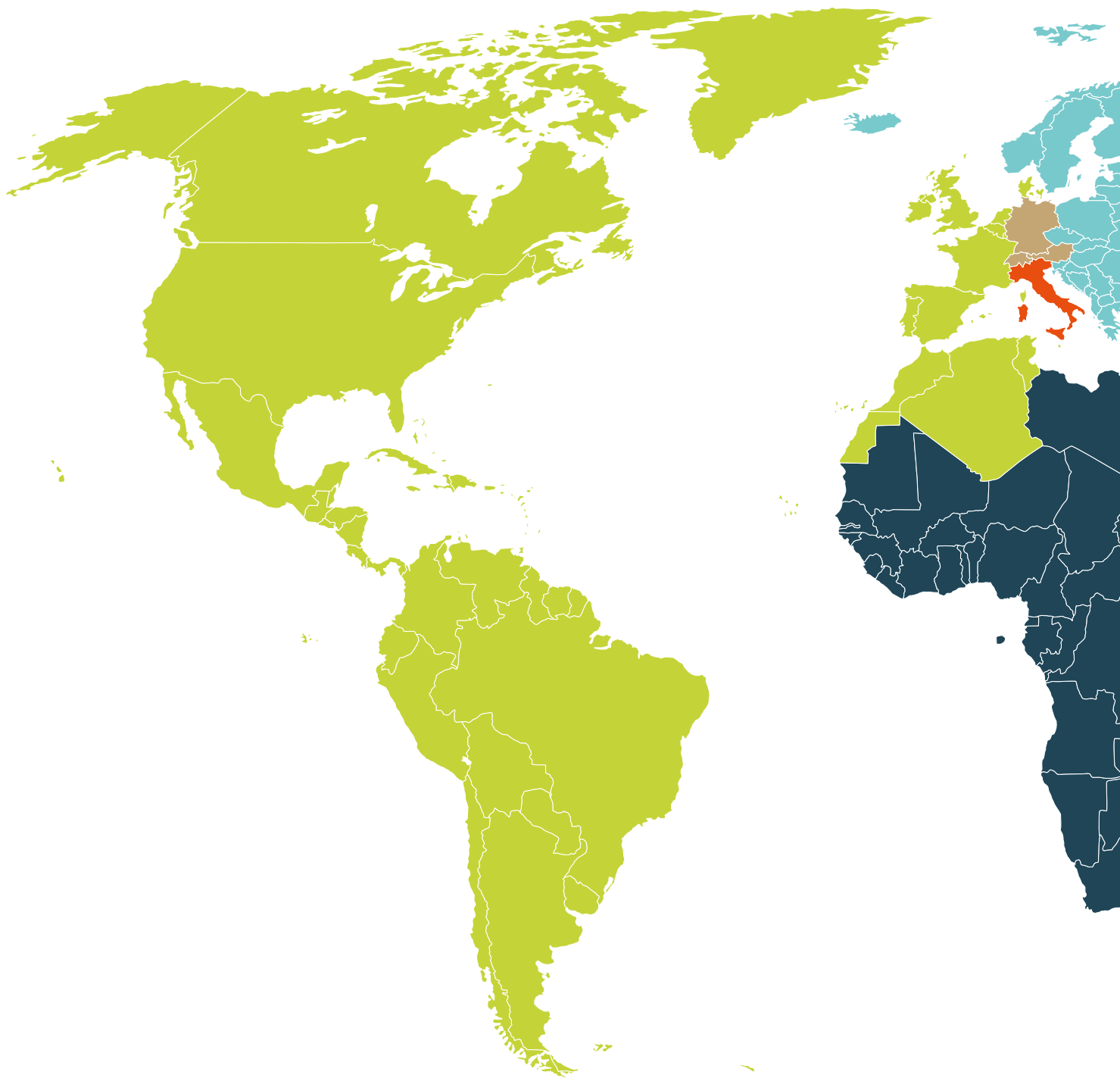

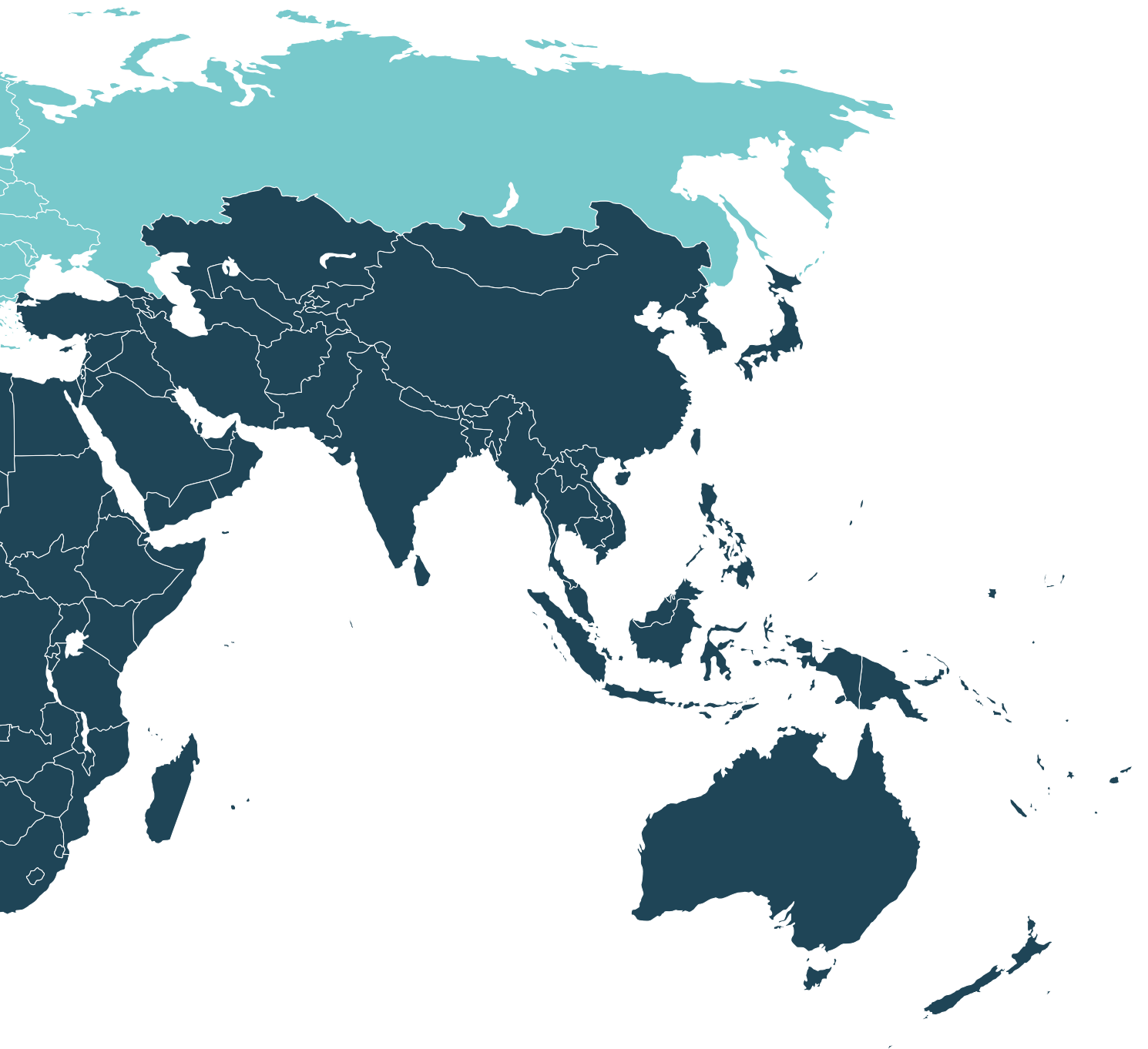

Intérieur technique



Polyvalence et intégration maximales: nous élaborons des systèmes d'éclairage d'intérieur en accord parfait avec l'architecture, en favorisant l'équilibre entre la lumière naturelle et artificielle. Nos solutions d'éclairage de haute technologie sont en mesure de résoudre tout type d'exigence spatiale et de respecter les caractéristiques de chaque projet.



ELIA AL



□ WH-RAL9016 / Blanc RAL9016 /

Scannez le QR-code pour recevoir les informations les plus récentes

Luminaire LED encastrable pour l'éclairage d'accentuation dans les zones commerciales et les bureaux

- Cette solution d'encastrement modulaire comprend une optique rotosymétrique équipée d'un dissipateur thermique passif en aluminium moulé sous pression
- Il est composé d'un cadre en aluminium moulé sous pression recouvert d'une couche de poudre et de 2 optiques différentes (36 ° et 60 °) garantissant un rendement UGR inférieur à 19
- L'installation est simple et rapide, grâce au poids réduit de l'appareil, au couplage à baïonnette et au câblage simple, par un connecteur sur l'appareil et le driver séparé (fourni)
- Disponible avec kit de secours externe avec autonomie 3h (à commander séparément)

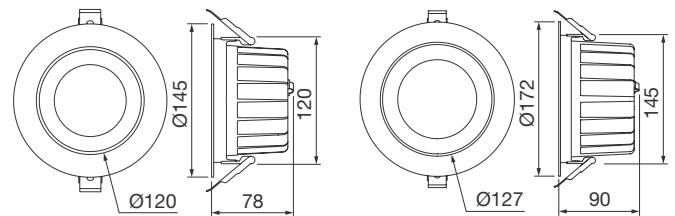
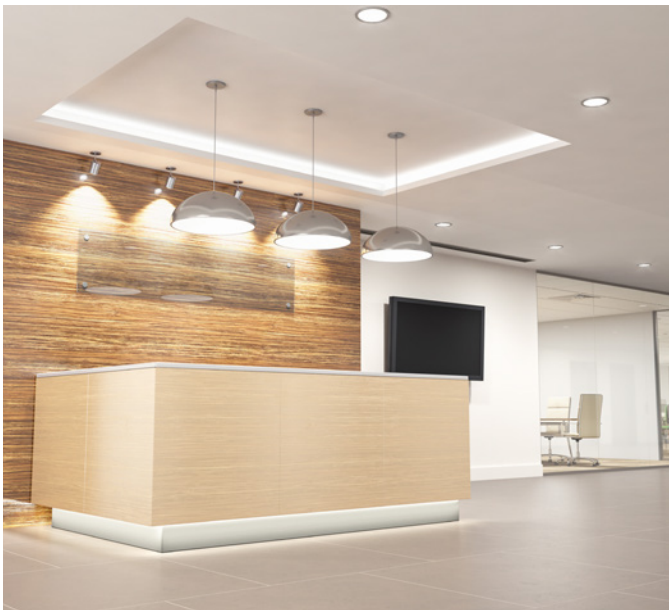

ELIA AL
S2 18W

ELIA AL
M2 25W

ELIA AL S2 18W 36°

IP40 - IK06 - 850 °C

PUISSANCE (W)	CLASSE	ENEC	DIN EN 12464-1	CRI	KELVIN	FLUX NOMINAL (lm)	FLUX REEL (lm)	COULEUR / FINISSAGE	CODE	UKCA
Power LED 220-240 V 50/60 Hz										
18	II	✓	-	90	4000	-	1800	<input type="checkbox"/>	GWF1410GG940	✓
18	II	✓	-	90	3000	-	1700	<input type="checkbox"/>	GWF1410GG930	✓
18	II	✓	-	80	4000	-	2000	<input type="checkbox"/>	GWF1410GG840	✓
18	II	✓	-	80	3000	-	1900	<input type="checkbox"/>	GWF1410GG830	✓
Power LED gradable DALI - 220-240 V 50/60 Hz										
18	II	✓	-	90	4000	-	1800	<input type="checkbox"/>	GWF1411GG940	✓
18	II	✓	-	90	3000	-	1700	<input type="checkbox"/>	GWF1411GG930	✓
18	II	✓	-	80	4000	-	2000	<input type="checkbox"/>	GWF1411GG840	✓
18	II	✓	-	80	3000	-	1900	<input type="checkbox"/>	GWF1411GG830	✓



ELIA AL S2 18W 60°

IP40 - IK06 - 850 °C

PUISSANCE (W)	CLASSE	ENEC	DIN EN 12464-1	CRI	KELVIN	FLUX NOMINAL (lm)	FLUX REEL (lm)	COULEUR / FINISSAGE	CODE	UKCA
Power LED 220-240 V 50/60 Hz										
18	II	✓	-	90	4000	-	1900	<input type="checkbox"/>	GWF1410GH940	✓
18	II	✓	-	90	3000	-	1800	<input type="checkbox"/>	GWF1410GH930	✓
18	II	✓	-	80	4000	-	2100	<input type="checkbox"/>	GWF1410GH840	✓
18	II	✓	-	80	3000	-	2000	<input type="checkbox"/>	GWF1410GH830	✓
Power LED gradable DALI - 220-240 V 50/60 Hz										
18	II	✓	-	90	4000	-	1900	<input type="checkbox"/>	GWF1411GH940	✓
18	II	✓	-	90	3000	-	1800	<input type="checkbox"/>	GWF1411GH930	✓
18	II	✓	-	80	4000	-	2100	<input type="checkbox"/>	GWF1411GH840	✓
18	II	✓	-	80	3000	-	2000	<input type="checkbox"/>	GWF1411GH830	✓



ELIA AL M2 25W 36°

IP40 - IK06 - 850 °C

PUISSANCE (W)	CLASSE	ENEC	DIN EN 12464-1	CRI	KELVIN	FLUX NOMINAL (lm)	FLUX REEL (lm)	COULEUR / FINISSAGE	CODE	UKCA
Power LED 220-240 V 50/60 Hz										
25	II	✓	-	90	4000	-	2500	<input type="checkbox"/>	GWF1410MG940	✓
25	II	✓	-	90	3000	-	2300	<input type="checkbox"/>	GWF1410MG930	✓
25	II	✓	-	80	4000	-	2700	<input type="checkbox"/>	GWF1410MG840	✓
25	II	✓	-	80	3000	-	2500	<input type="checkbox"/>	GWF1410MG830	✓
Power LED gradable DALI - 220-240 V 50/60 Hz										
25	II	✓	-	90	4000	-	2500	<input type="checkbox"/>	GWF1411MG940	✓
25	II	✓	-	90	3000	-	2300	<input type="checkbox"/>	GWF1411MG930	✓
25	II	✓	-	80	4000	-	2700	<input type="checkbox"/>	GWF1411MG840	✓
25	II	✓	-	80	3000	-	2500	<input type="checkbox"/>	GWF1411MG830	✓



ELIA AL M2 25W 60°

IP40 - IK06 - 850 °C

PUISSANCE (W)	CLASSE	ENEC	DIN EN 12464-1	CRI	KELVIN	FLUX NOMINAL (lm)	FLUX REEL (lm)	COULEUR / FINISSAGE	CODE	UKCA
Power LED 220-240 V 50/60 Hz										
25	II	✓	-	90	4000	-	2600	<input type="checkbox"/>	GWF1410MH940	✓
25	II	✓	-	90	3000	-	2400	<input type="checkbox"/>	GWF1410MH930	✓
25	II	✓	-	80	4000	-	2800	<input type="checkbox"/>	GWF1410MH840	✓
25	II	✓	-	80	3000	-	2600	<input type="checkbox"/>	GWF1410MH830	✓
Power LED gradable DALI - 220-240 V 50/60 Hz										
25	II	✓	-	90	4000	-	2600	<input type="checkbox"/>	GWF1411MH940	✓
25	II	✓	-	90	3000	-	2400	<input type="checkbox"/>	GWF1411MH930	✓
25	II	✓	-	80	4000	-	2800	<input type="checkbox"/>	GWF1411MH840	✓
25	II	✓	-	80	3000	-	2600	<input type="checkbox"/>	GWF1411MH830	✓



Accessoires

DESCRIPTION	COULEUR	CODE	UKCA
ELIA AL Kit de secours 3h		GWS2992	✓



GWS2992

ELIA CL



Scannez le QR-code pour recevoir les informations les plus récentes

□ WH-RAL9016 / Blanc RAL9016 /

- Luminaire LED en polycarbonate blanc conçu pour un montage au plafond ou en surface, idéal pour l'éclairage des escaliers, des salles de bains/salles de repos et des zones de services, il est rapide et facile à installer et présente des lignes simples
- Disponible dans deux tailles et deux puissances, il est doté d'un diffuseur en polycarbonate opale, disponible en température de couleur de 4,000 K (blanc neutre) et d'un indice de rendu de couleur de plus de 80
 - Il est également disponible en version Capteur, avec détection de mouvement jusqu'à 8 m, un rayon jusqu'à 120° et une durée de 30 secondes, ainsi qu'en version Secours, où le flux lumineux est garanti pendant 3 heures de fonctionnement à 10 %
 - Il a été conçu pour résister à des variations de température allant de -20 °C à +45 °C, et offre une protection contre la pénétration d'eau et de poussière IP54 ainsi que contre les chocs et impacts IK08
 - Léger et facile à manipuler, ELIA CL est simple à installer grâce à l'étrier en acier à l'arrière de l'appareil pour un montage mural, à bornier rapide à l'arrière de l'appareil pour le câblage électrique et au mécanisme de verrouillage à baïonnette pour fixer le diffuseur sur le corps

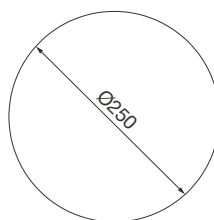

ELIA CL
S2 12W

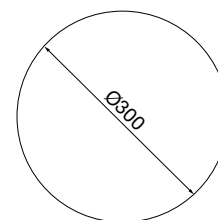

ELIA CL
M2 25W

ELIA CL S2 12W

IP20 - IK08 - 750 °C

PUISSANCE [W]	CLASSE	ENEC	DIN EN 12464-1	CRI	KELVIN	FLUX NOMINAL [lm]	FLUX REEL [lm]	COULEUR / FINISSAGE	CODE	UKCA
Power LED 220-240 V 50/60 Hz										
12	II	✓	-	80	4000	-	1300	<input type="checkbox"/>	GWF1310GA840	✓
12	II	✓	-	80	3000	-	1200	<input type="checkbox"/>	GWF1310GA830	✓
Power LED 220-240 V 50/60 Hz + HF Sensor										
12	II	✓	-	80	4000	-	1300	<input type="checkbox"/>	GWF1315GA840	✓
12	II	✓	-	80	3000	-	1200	<input type="checkbox"/>	GWF1315GA830	✓

**ELIA CL M2 25W**

IP20 - IK08 - 750 °C

PUISSANCE [W]	CLASSE	ENEC	DIN EN 12464-1	CRI	KELVIN	FLUX NOMINAL [lm]	FLUX REEL [lm]	COULEUR / FINISSAGE	CODE	UKCA
Power LED 220-240 V 50/60 Hz										
25	II	✓	-	80	4000	-	2600	<input type="checkbox"/>	GWF1310MA840	✓
25	II	✓	-	80	3000	-	2400	<input type="checkbox"/>	GWF1310MA830	✓
Power LED 220-240 V 50/60 Hz + HF Sensor										
25	II	✓	-	80	4000	-	2600	<input type="checkbox"/>	GWF1315MA840	✓
25	II	✓	-	80	3000	-	2400	<input type="checkbox"/>	GWF1315MA830	✓
Power LED - Secours 3h - 220-240 V 50/60 Hz										
25	II	✓	-	80	4000	-	2600	<input type="checkbox"/>	GWF1314MA840	✓
Power LED - Secours 3h - 220-240 V 50/60 Hz + HF Sensor										
25	II	✓	-	80	4000	-	2600	<input type="checkbox"/>	GWF1316MA840	✓



ELIA DL



□ WH-RAL9016 / Blanc RAL9016 /

Scannez le QR-code pour recevoir les informations les plus récentes

Downlight LED encastrable pour l'éclairage des hall d'accueil, des couloirs et des espaces communs

- En aluminium moulé blanc thermolaqué avec un diffuseur opale
- Il est disponible en deux versions avec driver séparé On / Off ou DALI fourni dans le kit, une température de couleur de 4 000 K (blanc neutre) et un indice de rendu des couleurs supérieur à 80 ou supérieur à 90
- Il a été conçu pour résister aux variations de température de -20 °C à + 45 °C et offre un indice d'étanchéité IP54 ainsi qu'une résistance aux chocs mécaniques IK06
- Léger et facile à manipuler, ELIA DL est facile à installer grâce au connecteur pour le câblage électrique et au mécanisme de verrouillage rapide et simple des ailettes
- Disponible avec kit de secours externe avec autonomie 3h (à commander séparément)

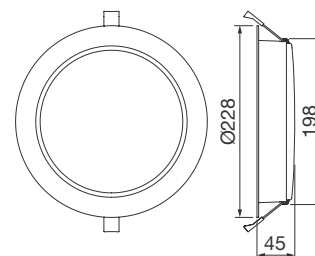

ELIA DL

ELIA DL M2 25W OPAL

IP40 - IK06 - 650 °C

PUISSANCE [W]	CLASSE	ENEC	DIN/EN 12464-1	CRI	KELVIN	FLUX NOMINAL [lm]	FLUX RÉEL [lm]	COULEUR / FINISSAGE	CODE	UKCA
Power LED 220-240 V 50/60 Hz										
25	II	✓	-	90	4000	-	2400	<input type="checkbox"/>	GWF1510MA940	✓
25	II	✓	-	80	4000	-	2600	<input type="checkbox"/>	GWF1510MA840	✓
Power LED gradable DALI - 220-240 V 50/60 Hz										
25	II	✓	-	90	4000	-	2400	<input type="checkbox"/>	GWF1511MA940	✓
25	II	✓	-	80	4000	-	2600	<input type="checkbox"/>	GWF1511MA840	✓

**ELIA DL L2 35W OPAL**

IP40 - IK06 - 650 °C

PUISSANCE [W]	CLASSE	ENEC	DIN/EN 12464-1	CRI	KELVIN	FLUX NOMINAL [lm]	FLUX RÉEL [lm]	COULEUR / FINISSAGE	CODE	UKCA
Power LED 220-240 V 50/60 Hz										
35	II	✓	-	90	4000	-	3300	<input type="checkbox"/>	GWF1510QA940	✓
35	II	✓	-	80	4000	-	3600	<input type="checkbox"/>	GWF1510QA840	✓
Power LED gradable DALI - 220-240 V 50/60 Hz										
35	II	✓	-	90	4000	-	3300	<input type="checkbox"/>	GWF1511QA940	✓
35	II	✓	-	80	4000	-	3600	<input type="checkbox"/>	GWF1511QA840	✓

**Accessoires**

DESCRIPTION	COULEUR	CODE	UKCA
ELIA DL			
Kit de secours 3h		GWS2992	✓

**GWS2992**

Bureau



Finstral Customer Center - Gochsheimt - Germany

Les projets des espaces de bureau d'aujourd'hui ont besoin d'une nouvelle orientation. Nous étudions des solutions et des systèmes d'éclairage pour créer des aires de travail efficaces, confortables et fonctionnelles en impliquant les personnes concernées par le projet. Les salles d'attente, les salles de réunion, les espaces de travail et de distribution : la lumière des bureaux doit favoriser à la fois le dynamisme et la concentration mais el doit également offrir des solutions hautement performantes, essentielles pour stimuler la créativité et améliorer le rendement de l'équipe de travail.



ELIA PL M1 1200

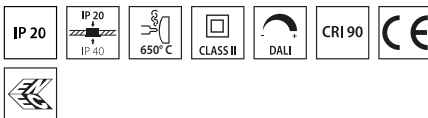
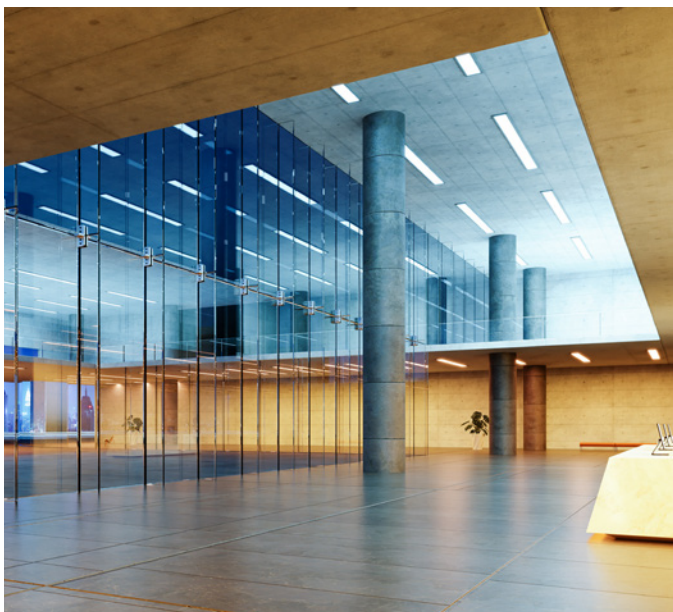

Scannez le QR-code pour recevoir les informations les plus récentes

□ WH-RAL9016 / Blanc RAL9016 /

Encastré modulaire ou dalle LED pour les bureaux

- Disponible en versions carrée ou rectangulaire avec cadre en aluminium moulé sous poudre époxy blanc et deux types de blindage en PMMA, une version à microprismes à haute efficacité avec un rendement UGR inférieur à 19 et une version opale avec un UGR de 22
- La famille de produits est disponible avec une température de couleur de 3 000 K (blanc chaud) ou 4 000 K (blanc neutre), un indice de rendu des couleurs supérieur à 80 ou supérieur à 90 et un driver séparé On / Off ou DALI, fourni dans un kit
- ELIA PL est facile à installer grâce au poids réduit de l'appareil et au connecteur de câblage électrique
- ELIA PL peut être encastré dans des faux plafonds ou monté au plafond ou en suspension à l'aide des accessoires vendus séparément
- Disponible avec kit de secours externe avec autonomie 3h (à commander séparément)

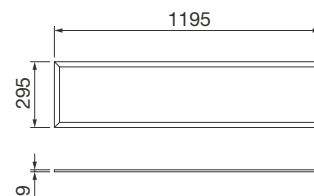

ELIA PL M1 1200

ELIA PL M1 1200 MP

IP20 - IK03 - 650 °C

PUISSANCE (W)	CLASSE	ENEC	DIN EN 12464-1	CRI	KELVIN	FLUX NOMINAL (lm)	FLUX RÉEL (lm)	COULEUR / FINISSAGE	LONGUEUR (mm)	CODE	UKCA
Power LED 220-240 V 50/60 Hz											
33	II	✓	-	90	4000	-	3600	<input type="checkbox"/>	1195	GWF1610LN940	✓
33	II	✓	-	90	3000	-	3300	<input type="checkbox"/>	1195	GWF1610LN930	✓
33	II	✓	-	80	4000	-	4300	<input type="checkbox"/>	1195	GWF1610LN840	✓
33	II	✓	-	80	3000	-	4000	<input type="checkbox"/>	1195	GWF1610LN830	✓
Power LED gradable DALI - 220-240 V 50/60 Hz											
33	II	✓	-	90	4000	-	3600	<input type="checkbox"/>	1195	GWF1611LN940	✓
33	II	✓	-	90	3000	-	3300	<input type="checkbox"/>	1195	GWF1611LN930	✓
33	II	✓	-	80	4000	-	4300	<input type="checkbox"/>	1195	GWF1611LN840	✓
33	II	✓	-	80	3000	-	4000	<input type="checkbox"/>	1195	GWF1611LN830	✓

ELIA PL M1 1200 OP

IP20 - IK03 - 650 °C

PUISSANCE (W)	CLASSE	ENEC	DIN EN 12464-1	CRI	KELVIN	FLUX NOMINAL (lm)	FLUX RÉEL (lm)	COULEUR / FINISSAGE	LONGUEUR (mm)	CODE	UKCA
Power LED 220-240 V 50/60 Hz											
33	II	✓	-	90	4000	-	3600	<input type="checkbox"/>	1195	GWF1610LA940	✓
33	II	✓	-	90	3000	-	3300	<input type="checkbox"/>	1195	GWF1610LA930	✓
33	II	✓	-	80	4000	-	4300	<input type="checkbox"/>	1195	GWF1610LA840	✓
33	II	✓	-	80	3000	-	4000	<input type="checkbox"/>	1195	GWF1610LA830	✓
Power LED gradable DALI - 220-240 V 50/60 Hz											
33	II	✓	-	90	4000	-	3600	<input type="checkbox"/>	1195	GWF1611LA940	✓
33	II	✓	-	90	3000	-	3300	<input type="checkbox"/>	1195	GWF1611LA930	✓
33	II	✓	-	80	4000	-	4300	<input type="checkbox"/>	1195	GWF1611LA840	✓
33	II	✓	-	80	3000	-	4000	<input type="checkbox"/>	1195	GWF1611LA830	✓

Accessoires

DESCRIPTION	COULEUR	CODE	UKCA
ELIA PL M1 1200			
Kit de suspension avec 4 câbles		GWF1921	✓
Kit câble de sécurité		GWF1923	✓
Kit d'encastrement avec 4 ressorts		GWF1922	✓
Kit boîtier pour plafond 300x1200 mm - blanc		GWF1913	✓
Kit boîtier pour plafond 300x1200 mm à assembler - blanc		GWF1919	✓
Kit de secours 3h		GWS2992	✓



GWF1921



GWS2992

ELIA PL M2 600



Campus Della Salute - Pavia - Italy

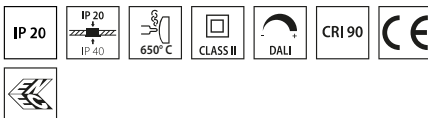

Scannez le QR-code pour recevoir les informations les plus récentes

□ WH-RAL9016 / Blanc RAL9016 /

Encastré modulaire ou dalle LED pour les bureaux

- Disponible en versions carrée ou rectangulaire avec cadre en aluminium moulé sous poudre époxy blanc et deux types de blindage en PMMA, une version à microprismes à haute efficacité avec un rendement UGR inférieur à 19 et une version opale avec un UGR de 22
- La famille de produits est disponible avec une température de couleur de 3 000 K (blanc chaud) ou 4 000 K (blanc neutre), un indice de rendu des couleurs supérieur à 80 ou supérieur à 90 et un driver séparé On / Off ou DALI, fourni dans un kit
- ELIA PL est facile à installer grâce au poids réduit de l'appareil et au connecteur de câblage électrique
- ELIA PL peut être encastré dans des faux plafonds ou monté au plafond ou en suspension à l'aide des accessoires vendus séparément
- Disponible avec kit de secours externe avec autonomie 3h (à commander séparément)

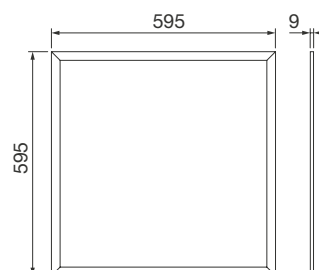

ELIA PL M2 600

ELIA PL M2 600 MP

IP20 - IK03 - 650 °C

PUISSANCE [W]	CLASSE	ENEC	DIN EN 12464-1	CRI	KELVIN	FLUX NOMINAL [lm]	FLUX RÉEL [lm]	COULEUR / FINISSAGE	LONGUEUR [mm]	CODE	UKCA
Power LED 220-240 V 50/60 Hz											
33	II	✓	-	90	4000	-	3600	□	595	GWF1610MN940	✓
33	II	✓	-	90	3000	-	3300	□	595	GWF1610MN930	✓
33	II	✓	-	80	4000	-	4300	□	595	GWF1610MN840	✓
33	II	✓	-	80	3000	-	4000	□	595	GWF1610MN830	✓
Power LED gradable DALI - 220-240 V 50/60 Hz											
33	II	✓	-	90	4000	-	3600	□	595	GWF1611MN940	✓
33	II	✓	-	90	3000	-	3300	□	595	GWF1611MN930	✓
33	II	✓	-	80	4000	-	4300	□	595	GWF1611MN840	✓
33	II	✓	-	80	3000	-	4000	□	595	GWF1611MN830	✓



ELIA PL M2 600 OP

IP20 - IK03 - 650 °C

PUISSANCE [W]	CLASSE	ENEC	DIN EN 12464-1	CRI	KELVIN	FLUX NOMINAL [lm]	FLUX RÉEL [lm]	COULEUR / FINISSAGE	LONGUEUR [mm]	CODE	UKCA
Power LED 220-240 V 50/60 Hz											
33	II	✓	-	90	4000	-	3600	□	595	GWF1610MA940	✓
33	II	✓	-	90	3000	-	3300	□	595	GWF1610MA930	✓
33	II	✓	-	80	4000	-	4300	□	595	GWF1610MA840	✓
33	II	✓	-	80	3000	-	4000	□	595	GWF1610MA830	✓
Power LED gradable DALI - 220-240 V 50/60 Hz											
33	II	✓	-	90	4000	-	3600	□	595	GWF1611MA940	✓
33	II	✓	-	90	3000	-	3300	□	595	GWF1611MA930	✓
33	II	✓	-	80	4000	-	4300	□	595	GWF1611MA840	✓
33	II	✓	-	80	3000	-	4000	□	595	GWF1611MA830	✓



Bureau

Accessoires

DESCRIPTION	COULEUR	CODE	UKCA
ELIA PL M2 600			
Kit de suspension avec 4 câbles		GWF1921	✓
Kit câble de sécurité		GWF1923	✓
Kit d'encastrement avec 4 ressorts		GWF1922	✓
Kit boîtier pour plafond 600x600 mm - blanc		GWF1911	✓
Kit boîtier pour plafond 600x600 mm à assembler - blanc		GWF1917	✓
Kit de secours 3h		GWS2992	✓



GWF1921



GWS2992

ELIA PL M3 625

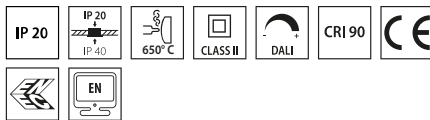

Scannez le QR-code pour recevoir les informations les plus récentes

□ WH-RAL9016 / Blanc RAL9016 /

Encastré modulaire ou dalle LED pour les bureaux

- Disponible en versions carrée ou rectangulaire avec cadre en aluminium moulé sous poudre époxy blanc et deux types de blindage en PMMA, une version à microprismes à haute efficacité avec un rendement UGR inférieur à 19 et une version opale avec un UGR de 22
- La famille de produits est disponible avec une température de couleur de 3 000 K (blanc chaud) ou 4 000 K (blanc neutre), un indice de rendu des couleurs supérieur à 80 ou supérieur à 90 et un driver séparé On / Off ou DALI, fourni dans un kit
- ELIA PL est facile à installer grâce au poids réduit de l'appareil et au connecteur de câblage électrique
- ELIA PL peut être encastré dans des faux plafonds ou monté au plafond ou en suspension à l'aide des accessoires vendus séparément
- Disponible avec kit de secours externe avec autonomie 3h (à commander séparément)



Albinoleffe stadium - Zanica - Italy

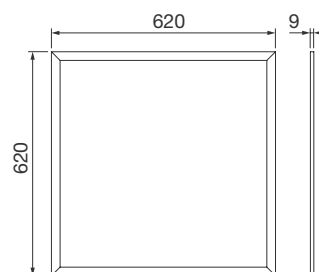

ELIA PL M3 625

ELIA PL M3 625 MP

IP20 - IK03 - 650 °C

PUISSANCE [W]	CLASSE	ENEC	DIN EN 12464-1	CRI	KELVIN	FLUX NOMINAL [lm]	FLUX RÉEL [lm]	COULEUR / FINISSAGE	LONGUEUR [mm]	CODE	UKCA
Power LED 220-240 V 50/60 Hz											
33	II	✓	-	90	4000	-	3600	□	620	GWF1610NN940	✓
33	II	✓	-	90	3000	-	3300	□	620	GWF1610NN930	✓
33	II	✓	-	80	4000	-	4300	□	620	GWF1610NN840	✓
33	II	✓	-	80	3000	-	4000	□	620	GWF1610NN830	✓
Power LED gradable DALI - 220-240 V 50/60 Hz											
33	II	✓	-	90	4000	-	3600	□	620	GWF1611NN940	✓
33	II	✓	-	90	3000	-	3300	□	620	GWF1611NN930	✓
33	II	✓	-	80	4000	-	4300	□	620	GWF1611NN840	✓
33	II	✓	-	80	3000	-	4000	□	620	GWF1611NN830	✓



ELIA PL M3 625 OP

IP20 - IK03 - 650 °C

PUISSANCE [W]	CLASSE	ENEC	DIN EN 12464-1	CRI	KELVIN	FLUX NOMINAL [lm]	FLUX RÉEL [lm]	COULEUR / FINISSAGE	LONGUEUR [mm]	CODE	UKCA
Power LED 220-240 V 50/60 Hz											
33	II	✓	-	90	4000	-	3600	□	620	GWF1610NA940	✓
33	II	✓	-	90	3000	-	3300	□	620	GWF1610NA930	✓
33	II	✓	-	80	4000	-	4300	□	620	GWF1610NA840	✓
33	II	✓	-	80	3000	-	4000	□	620	GWF1610NA830	✓
Power LED gradable DALI - 220-240 V 50/60 Hz											
33	II	✓	-	90	4000	-	3600	□	620	GWF1611NA940	✓
33	II	✓	-	90	3000	-	3300	□	620	GWF1611NA930	✓
33	II	✓	-	80	4000	-	4300	□	620	GWF1611NA840	✓
33	II	✓	-	80	3000	-	4000	□	620	GWF1611NA830	✓



Bureau

Accessoires

DESCRIPTION	COULEUR	CODE	UKCA
ELIA PL M3 625			
Kit de suspension avec 4 câbles		GWF1921	✓
Kit câble de sécurité		GWF1923	✓
Kit d'encastrement avec 4 ressorts		GWF1922	✓
Kit boîtier pour plafond 620x620 mm - blanc		GWF1912	✓
Kit boîtier pour plafond 620x620 mm à assembler - blanc		GWF1918	✓
Kit de secours 3h		GWS2992	✓



GWF1921



GWS2992

ELIA PL IP65 M1 1200

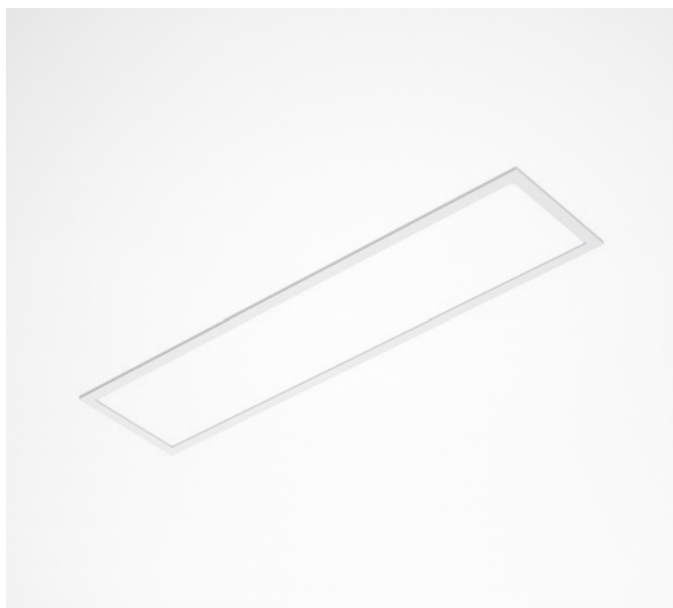

Scannez le QR-code pour recevoir les informations les plus récentes

WH-RAL9016 / Blanc RAL9016 /

Luminaire LED modulaire encastré pour les applications intérieures qui nécessitent une résistance élevée à la pénétration d'eau et de poussière, comme les environnements à forte humidité

- Disponible dans 3 tailles (300x1200mm, 600x600mm et 620x620mm), il convient au montage encastré dans des plafonds modulaires et peut également être monté au plafond ou en suspension à l'aide d'accessoires dédiés (à commander séparément)
- La gamme offre une grande flexibilité avec ses différentes combinaisons possibles de températures de couleur: elle peut être commandée en 3,000 K (blanc chaud) ou 4,000 K (blanc neutre). Les deux ont un indice de rendu de couleur (IRC) de 80
- Le luminaire est équipé d'un diffuseur opale avec UGR inférieur à 22, ainsi qu'une alimentation externe Marche/Arrêt IP65 (incluse avec le produit). Les deux faces du luminaire sont certifiées IP65



GEWISS Stadium - Bergamo - Italy

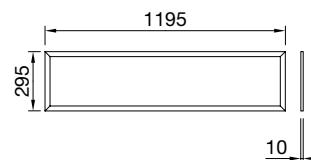

ELIA PL IP65 M1 1200

ELIA PL IP65 M1 1200 OP

IP65 - IK03 - 650 °C

PUISSANCE [W]	CLASSE	ENEC	DIN EN 12464-1	CRI	KELVIN	FLUX NOMINAL [lm]	FLUX RÉEL [lm]	COULEUR / FINISSAGE	LONGUEUR [mm]	CODE	UKCA
Power LED 200-240 V 50/60 Hz											
36	II	✓	-	80	4000	-	3600	□	1195	GWF1910LA840	✓
36	II	✓	-	80	3000	-	3300	□	1195	GWF1910LA830	✓



Accessoires

DESCRIPTION	COULEUR	CODE	UKCA
ELIA PL IP65 M1 1200			
Kit de suspension avec 4 câbles		GWF1924	✓
Kit boîtier pour plafond 300x1200 mm à assembler - blanc		GWF1919	✓
Kit câble de sécurité		GWF1923	✓
Kit d'encastrement avec 4 ressorts		GWF1925	✓
Kit boîtier pour plafond 300x1200 mm - blanc		GWF1932	✓



GWF1921

ELIA PL IP65 M2 600

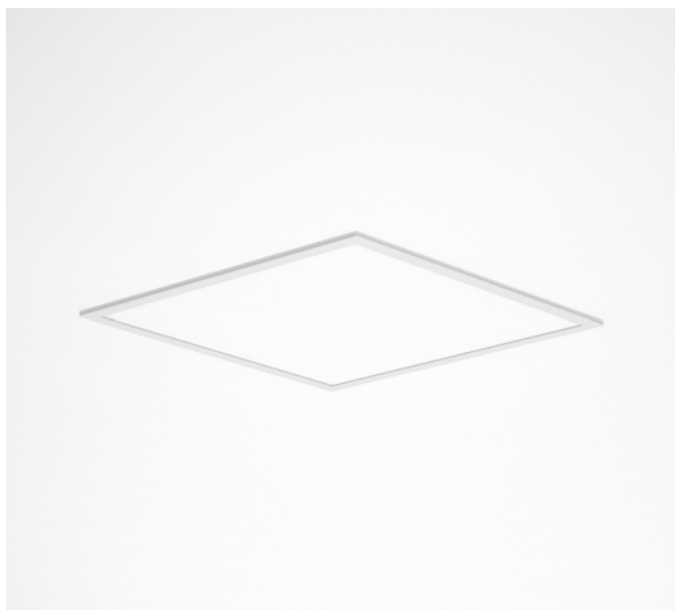

Scannez le QR-code pour recevoir les informations les plus récentes

□ WH-RAL9016 / Blanc RAL9016 /

Luminaire LED modulaire encastré pour les applications intérieures qui nécessitent une résistance élevée à la pénétration d'eau et de poussière, comme les environnements à forte humidité

- Disponible dans 3 tailles (300x1200mm, 600x600mm et 620x620mm), il convient au montage encastré dans des plafonds modulaires et peut également être monté au plafond ou en suspension à l'aide d'accessoires dédiés (à commander séparément)
- La gamme offre une grande flexibilité avec ses différentes combinaisons possibles de températures de couleur: elle peut être commandée en 3,000 K (blanc chaud) ou 4,000 K (blanc neutre). Les deux ont un indice de rendu de couleur (IRC) de 80
- Le luminaire est équipé d'un diffuseur opale avec UGR inférieur à 22, ainsi qu'une alimentation externe Marche/Arrêt IP65 (incluse avec le produit). Les deux faces du luminaire sont certifiées IP65



Campus Della Salute - Pavia - Italy

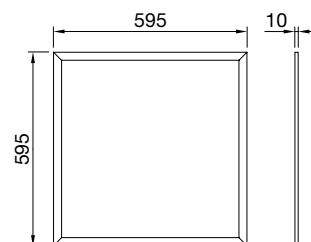

ELIA PL IP65 M2 600

ELIA PL IP65 M2 600 OP

IP65 - IK03 - 650 °C



PUISSANCE [W]	CLASSE	ENEC	DIN EN 12464-1	CRI	KELVIN	FLUX NOMINAL [lm]	FLUX RÉEL [lm]	COULEUR / FINISSAGE	LONGUEUR [mm]	CODE	UKCA
Power LED 200-240 V 50/60 Hz											
36	II	✓	-	80	4000	-	3600	□	595	GWF1910MA840	✓
36	II	✓	-	80	3000	-	3300	□	595	GWF1910MA830	✓

Accessoires

DESCRIPTION	COULEUR	CODE	UKCA
ELIA PL IP65 M2 600			
Kit boîtier pour plafond 600x600 mm à assembler - blanc		GWF1917	✓
Kit boîtier pour plafond 600x600 mm - blanc		GWF1930	✓
Kit de suspension avec 4 câbles		GWF1924	✓
Kit câble de sécurité		GWF1923	✓
Kit d'encastrement avec 4 ressorts		GWF1925	✓



GWF1921

ELIA PL IP65 M3 625

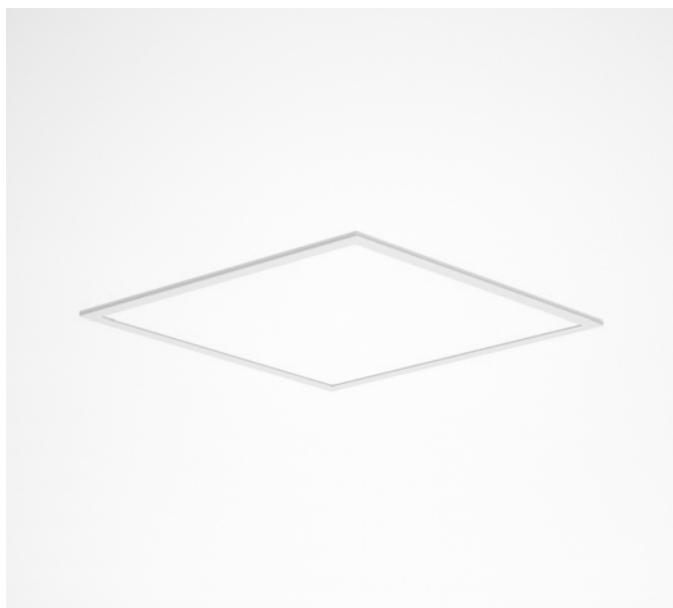

Scannez le QR-code pour recevoir les informations les plus récentes

WH-RAL9016 / Blanc RAL9016 /

Luminaire LED modulaire encastré pour les applications intérieures qui nécessitent une résistance élevée à la pénétration d'eau et de poussière, comme les environnements à forte humidité

- Disponible dans 3 tailles (300x1200mm, 600x600mm et 620x620mm), il convient au montage encastré dans des plafonds modulaires et peut également être monté au plafond ou en suspension à l'aide d'accessoires dédiés (à commander séparément)
- La gamme offre une grande flexibilité avec ses différentes combinaisons possibles de températures de couleur: elle peut être commandée en 3,000 K (blanc chaud) ou 4,000 K (blanc neutre). Les deux ont un indice de rendu de couleur (IRC) de 80
- Le luminaire est équipé d'un diffuseur opale avec UGR inférieur à 22, ainsi qu'une alimentation externe Marche/Arrêt IP65 (incluse avec le produit). Les deux faces du luminaire sont certifiées IP65



Campus Della Salute - Pavia - Italy

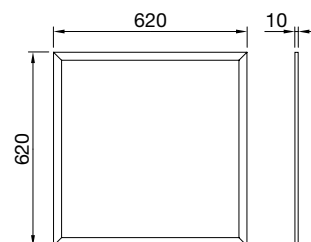

ELIA PL IP65 M3 625

ELIA PL IP65 M3 625 OP

IP65 - IK03 - 650 °C

PUISSANCE [W]	CLASSE	ENEC	DIN EN 12464-1	CRI	KELVIN	FLUX NOMINAL [lm]	FLUX RÉEL [lm]	COULEUR / FINISSAGE	LONGUEUR [mm]	CODE	UKCA
Power LED 200-240 V 50/60 Hz											
36	II	✓	-	80	4000	-	3600	□	620	GWF1910NA840	✓
36	II	✓	-	80	3000	-	3300	□	620	GWF1910NA830	✓



Accessoires

DESCRIPTION	COULEUR	CODE	UKCA
ELIA PL IP65 M3 625			
Kit de suspension avec 4 câbles		GWF1924	✓
Kit câble de sécurité		GWF1923	✓
Kit d'encastrement avec 4 ressorts		GWF1925	✓
Kit boîtier pour plafond 620x620 mm à assembler - blanc		GWF1918	✓
Kit boîtier pour plafond 620x620 mm - blanc		GWF1931	✓



GWF1921

ELIA PL BACKLIT M1 1200



Scannez le QR-code pour recevoir les informations les plus récentes

□ WH-RAL9016 / Blanc RAL9016 /

Luminaire LED modulaire encastré pour les applications d'éclairage intérieur

- Grâce à son efficacité énergétique élevée, c'est la solution idéale pour un retour sur investissement rapide lorsque vous remplacez des systèmes d'éclairage fluorescents
- Disponible dans 3 tailles (300 x 1200 mm, 600 x 600 mm et 620 x 620 mm), il convient au montage encastré dans des plafonds modulaires. Il peut également être monté au plafond ou en suspension à l'aide d'accessoires dédiés (à commander séparément)
- La gamme offre une grande flexibilité avec ses multiples combinaisons possibles de températures de couleur et de systèmes de contrôle : elle est disponible en 3,000 K (blanc chaud) ou 4,000 K (blanc neutre), avec un indice de rendu de couleur (IRC) de 80, ainsi qu'avec une alimentation externe Marche/Arrêt ou DALI (incluse avec le produit)
- Le luminaire est équipé d'un diffuseur opale avec UGR inférieur à 22
- Il est facile à installer grâce à son poids réduit et à son connecteur rapide
- Disponible avec kit de secours externe avec autonomie 3h (à commander séparément)



Campus Della Salute - Pavia - Italy

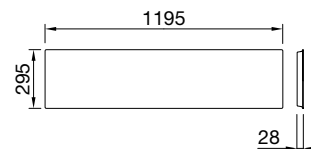

ELIA PL BACKLIT M1 1200

ELIA PL BACKLIT M1 1200 OP

IP40 - IK03 - 650 °C

PUISSANCE [W]	CLASSE	ENEC	DIN EN 12464-1	CRI	KELVIN	FLUX NOMINAL [lm]	FLUX RÉEL [lm]	COULEUR / FINISSAGE	LONGUEUR [mm]	CODE	UKCA
Power LED 220-240 V 50/60 Hz											
25	II	✓	-	80	4000	-	3300	<input type="checkbox"/>	1195	GWF1610LT840	✓
25	II	✓	-	80	3000	-	3000	<input type="checkbox"/>	1195	GWF1610LT830	✓
Power LED gradable DALI - 220-240 V 50/60 Hz											
25	II	✓	-	80	4000	-	3300	<input type="checkbox"/>	1195	GWF1611LT840	✓
25	II	✓	-	80	3000	-	3000	<input type="checkbox"/>	1195	GWF1611LT830	✓



Bureau

Accessoires

DESCRIPTION	COULEUR	CODE	UKCA
ELIA PL BACKLIT M1 1200			
Kit de suspension avec 4 câbles		GWF1926	✓
Kit boîtier pour plafond 300x1200 mm à assembler - blanc		GWF1919	✓
Kit de secours 3h		GWS2992	✓



GWS2992

ELIA PL BACKLIT M2 600



Scannez le QR-code pour recevoir les informations les plus récentes

□ WH-RAL9016 / Blanc RAL9016 /

Luminaire LED modulaire encastré pour les applications d'éclairage intérieur

- Grâce à son efficacité énergétique élevée, c'est la solution idéale pour un retour sur investissement rapide lorsque vous remplacez des systèmes d'éclairage fluorescents
- Disponible dans 3 tailles (300 x 1200 mm, 600 x 600 mm et 620 x 620 mm), il convient au montage encastré dans des plafonds modulaires. Il peut également être monté au plafond ou en suspension à l'aide d'accessoires dédiés (à commander séparément)
- La gamme offre une grande flexibilité avec ses multiples combinaisons possibles de températures de couleur et de systèmes de contrôle : elle est disponible en 3,000 K (blanc chaud) ou 4,000 K (blanc neutre), avec un indice de rendu de couleur (IRC) de 80, ainsi qu'avec une alimentation externe Marche/Arrêt ou DALI (incluse avec le produit)
- Le luminaire est équipé d'un diffuseur opale avec UGR inférieur à 22
- Il est facile à installer grâce à son poids réduit et à son connecteur rapide
- Disponible avec kit de secours externe avec autonomie 3h (à commander séparément)



Orobia Climbing - Curno - Italy

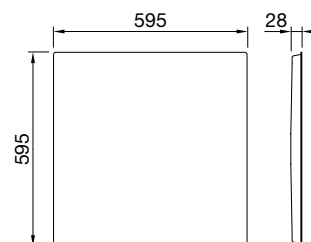

ELIA PL BACKLIT M2 600

ELIA PL BACKLIT M2 600 OP

IP40 - IK03 - 650 °C

PUISSANCE [W]	CLASSE	ENEC	DIN EN 12464-1	CRI	KELVIN	FLUX NOMINAL [lm]	FLUX RÉEL [lm]	COULEUR / FINISSAGE	LONGUEUR [mm]	CODE	UKCA
Power LED 220-240 V 50/60 Hz											
25	II	✓	-	80	4000	-	3300	<input type="checkbox"/>	595	GWF1610MT840	✓
25	II	✓	-	80	3000	-	3000	<input type="checkbox"/>	595	GWF1610MT830	✓
Power LED gradable DALI - 220-240 V 50/60 Hz											
25	II	✓	-	80	4000	-	3300	<input type="checkbox"/>	595	GWF1611MT840	✓
25	II	✓	-	80	3000	-	3000	<input type="checkbox"/>	595	GWF1611MT830	✓



Bureau

Accessoires

DESCRIPTION	COULEUR	CODE	UKCA
ELIA PL BACKLIT M2 600			
Kit de suspension avec 4 câbles		GWF1926	✓
Kit boîtier pour plafond 600x600 mm à assembler - blanc		GWF1917	✓
Kit de secours 3h		GWS2992	✓



GWS2992

ELIA PL BACKLIT M3 625



Campus Della Salute - Pavia - Italy



Scannez le QR-code pour recevoir les informations les plus récentes

□ WH-RAL9016 / Blanc RAL9016 /

Luminaire LED modulaire encastré pour les applications d'éclairage intérieur

- Grâce à son efficacité énergétique élevée, c'est la solution idéale pour un retour sur investissement rapide lorsque vous remplacez des systèmes d'éclairage fluorescents
- Disponible dans 3 tailles (300 x 1200 mm, 600 x 600 mm et 620 x 620 mm), il convient au montage encastré dans des plafonds modulaires. Il peut également être monté au plafond ou en suspension à l'aide d'accessoires dédiés (à commander séparément)
- La gamme offre une grande flexibilité avec ses multiples combinaisons possibles de températures de couleur et de systèmes de contrôle : elle est disponible en 3,000 K (blanc chaud) ou 4,000 K (blanc neutre), avec un indice de rendu de couleur (IRC) de 80, ainsi qu'avec une alimentation externe Marche/Arrêt ou DALI (incluse avec le produit)
- Le luminaire est équipé d'un diffuseur opale avec UGR inférieur à 22
- Il est facile à installer grâce à son poids réduit et à son connecteur rapide
- Disponible avec kit de secours externe avec autonomie 3h (à commander séparément)

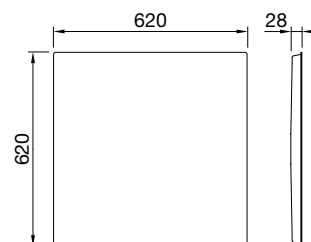

ELIA PL BACKLIT M3 625

ELIA PL BACKLIT M3 625 OP

IP40 - IK03 - 650 °C

PUISSANCE [W]	CLASSE	ENEC	DIN EN 12464-1	CRI	KELVIN	FLUX NOMINAL [lm]	FLUX RÉEL [lm]	COULEUR/ FINISSAGE	LONGUEUR [mm]	CODE	UKCA
Power LED 220-240 V 50/60 Hz											
25	II	✓	-	80	4000	-	3300	□	620	GWF1610NT840	✓
25	II	✓	-	80	3000	-	3000	□	620	GWF1610NT830	✓
Power LED gradable DALI - 220-240 V 50/60 Hz											
25	II	✓	-	80	4000	-	3300	□	620	GWF1611NT840	✓
25	II	✓	-	80	3000	-	3000	□	620	GWF1611NT830	✓



Bureau

Accessoires

DESCRIPTION	COULEUR	CODE	UKCA
ELIA PL BACKLIT M3 625			
Kit de suspension avec 4 câbles		GWF1926	✓
Kit boîtier pour plafond 620x620 mm à assembler - blanc		GWF1918	✓
Kit de secours 3h		GWS2992	✓



GWS2992

VISIO [16] M1 1200

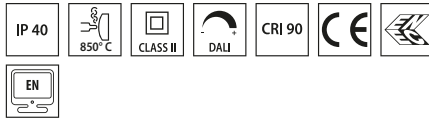

WH-RAL9016 / Blanc RAL9016 /

Scannez le QR-code pour recevoir les informations les plus récentes

- Visio [16] est un luminaire LED modulaire encastré, idéal pour les espaces de bureaux et d'étude. Il a été conçu pour assurer un confort visuel maximal, grâce à un système optique avancé à faible luminance ($UGR < 16$) et une source LED dotée d'un IRC élevé
- Disponible dans 3 tailles (300 x 1200 mm, 600 x 600 mm et 620 x 620 mm), il convient au montage encastré dans des plafonds modulaires et peut également être monté au plafond ou en suspension à l'aide d'accessoires dédiés (à commander séparément)
 - La gamme offre une grande flexibilité avec ses différentes combinaisons possibles de températures de couleur et de systèmes de contrôle : elle est disponible en 3,000 K (blanc chaud) ou 4,000 K (blanc neutre), avec un indice de rendu de couleur (IRC) supérieur à 90 pour une lumière parfaite, ainsi qu'avec une alimentation externe Marche/Arrêt ou DALI (incluse avec le produit)
 - Le luminaire est facile à installer grâce à son connecteur à enclenchement rapide
 - Disponible avec kit de secours externe avec autonomie 3h (à commander séparément)

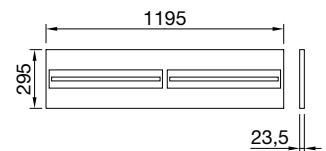

VISIO [16] M1 1200

VISIO [16] M1 1200

IP40 - IK06 - 850 °C



PUISSANCE [W]	CLASSE	ENEC	DIN EN 12464-1	CRI	KELVIN	FLUX NOMINAL [lm]	FLUX RÉEL [lm]	COULEUR / FINISSAGE	LONGUEUR [mm]	CODE	UKCA
Power LED 220-240 V 50/60 Hz											
35	II	✓	-	90	4000	-	3300	□	1195	GWF1810LL940	✓
35	II	✓	-	90	3000	-	3000	□	1195	GWF1810LL930	✓
Power LED gradable DALI - 220-240 V 50/60 Hz											
35	II	✓	-	90	4000	-	3300	□	1195	GWF1811LL940	✓
35	II	✓	-	90	3000	-	3000	□	1195	GWF1811LL930	✓

Bureau

Accessoires

DESCRIPTION	COULEUR	CODE	UKCA
VISIO [16] M1 1200			
Kit de suspension avec 4 câbles		GWF1928	✓
Kit câble de sécurité		GWF1923	✓
Kit d'encastrement avec 4 ressorts		GWF1929	✓
Kit boîtier pour plafond 300x1200 mm - blanc		GWF1932	✓
Kit de secours 3h		GWS2992	✓



GWF1921



GWS2992

VISIO [16] M2 600



WH-RAL9016 / Blanc RAL9016 /

Scannez le QR-code pour recevoir les informations les plus récentes

- Visio [16] est un luminaire LED modulaire encastré, idéal pour les espaces de bureaux et d'étude. Il a été conçu pour assurer un confort visuel maximal, grâce à un système optique avancé à faible luminance ($UGR < 16$) et une source LED dotée d'un IRC élevé
- Disponible dans 3 tailles (300 x 1200 mm, 600 x 600 mm et 620 x 620 mm), il convient au montage encastré dans des plafonds modulaires et peut également être monté au plafond ou en suspension à l'aide d'accessoires dédiés (à commander séparément)
 - La gamme offre une grande flexibilité avec ses différentes combinaisons possibles de températures de couleur et de systèmes de contrôle : elle est disponible en 3,000 K (blanc chaud) ou 4,000 K (blanc neutre), avec un indice de rendu de couleur (IRC) supérieur à 90 pour une lumière parfaite, ainsi qu'avec une alimentation externe Marche/Arrêt ou DALI (incluse avec le produit)
 - Le luminaire est facile à installer grâce à son connecteur à enclenchement rapide
 - Disponible avec kit de secours externe avec autonomie 3h (à commander séparément)

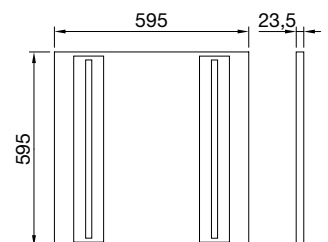

VISIO [16] M2 600

VISIO [16] M2 600

IP40 - IK06 - 850 °C



PUISSANCE (W)	CLASSE	ENEC	DIN EN 12464-1	CRI	KELVIN	FLUX NOMINAL (lm)	FLUX RÉEL (lm)	COULEUR / FINISSAGE	LONGUEUR (mm)	CODE	UKCA
Power LED 220-240 V 50/60 Hz											
35	II	✓	-	90	4000	-	3300	□	595	GWF1810ML940	✓
35	II	✓	-	90	3000	-	3000	□	595	GWF1810ML930	✓
Power LED gradable DALI - 220-240 V 50/60 Hz											
35	II	✓	-	90	4000	-	3300	□	595	GWF1811ML940	✓
35	II	✓	-	90	3000	-	3000	□	595	GWF1811ML930	✓

Bureau

Accessoires

DESCRIPTION	COULEUR	CODE	UKCA
VISIO [16] M2 600			
Kit de suspension avec 4 câbles		GWF1928	✓
Kit câble de sécurité		GWF1923	✓
Kit d'encastrement avec 4 ressorts		GWF1929	✓
Kit boîtier pour plafond 600x600 mm - blanc		GWF1930	✓
Kit de secours 3h		GWS2992	✓



GWF1921



GWS2992

VISIO [16] M3 625

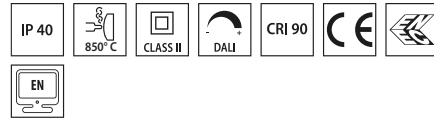

□ WH-RAL9016 / Blanc RAL9016 /

Scannez le QR-code pour recevoir les informations les plus récentes

- Visio [16] est un luminaire LED modulaire encastré, idéal pour les espaces de bureaux et d'étude. Il a été conçu pour assurer un confort visuel maximal, grâce à un système optique avancé à faible luminance ($UGR < 16$) et une source LED dotée d'un IRC élevé
- Disponible dans 3 tailles (300 x 1200 mm, 600 x 600 mm et 620 x 620 mm), il convient au montage encastré dans des plafonds modulaires et peut également être monté au plafond ou en suspension à l'aide d'accessoires dédiés (à commander séparément)
 - La gamme offre une grande flexibilité avec ses différentes combinaisons possibles de températures de couleur et de systèmes de contrôle : elle est disponible en 3,000 K (blanc chaud) ou 4,000 K (blanc neutre), avec un indice de rendu de couleur (IRC) supérieur à 90 pour une lumière parfaite, ainsi qu'avec une alimentation externe Marche/Arrêt ou DALI (incluse avec le produit)
 - Le luminaire est facile à installer grâce à son connecteur à enclenchement rapide
 - Disponible avec kit de secours externe avec autonomie 3h (à commander séparément)

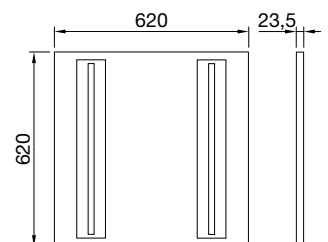

VISIO [16] M3 625

VISIO [16] M3 625

IP40 - IK06 - 850 °C

PUISSANCE (W)	CLASSE	ENEC	DIN EN 12464-1	CRI	KELVIN	FLUX NOMINAL (lm)	FLUX RÉEL (lm)	COULEUR / FINISSAGE	LONGUEUR (mm)	CODE	UKCA
Power LED 220-240 V 50/60 Hz											
35	II	✓	-	90	4000	-	3300	□	620	GWF1810NL940	✓
35	II	✓	-	90	3000	-	3000	□	620	GWF1810NL930	✓
Power LED gradable DALI - 220-240 V 50/60 Hz											
35	II	✓	-	90	4000	-	3300	□	620	GWF1811NL940	✓
35	II	✓	-	90	3000	-	3000	□	620	GWF1811NL930	✓



Bureau

Accessoires

DESCRIPTION	COULEUR	CODE	UKCA
VISIO [16] M3 625			
Kit de suspension avec 4 câbles		GWF1928	✓
Kit câble de sécurité		GWF1923	✓
Kit d'encastrement avec 4 ressorts		GWF1929	✓
Kit boîtier pour plafond 620x620 mm - blanc		GWF1931	✓
Kit de secours 3h		GWS2992	✓



GWF1921



GWS2992

Industriel



ABI Offices and Production Facilities - Haarlem - Netherlands

Dans un cadre industriel où les espaces peuvent être soumis à des sollicitations particulières, nous réalisons des solutions d'éclairage efficaces, résistantes et durables. Nous sommes très attentifs aux économies d'énergie et aux coûts d'entretien en assurant de hauts standards de sécurité de l'environnement de travail et le plus grand confort visuel pour les opérateurs. Pour les structures de conception très souvent complexes, nous fournissons des systèmes d'éclairage polyvalents et facilement gérables, capables d'assurer d'importantes économies d'énergie.



SMART [4] 1M

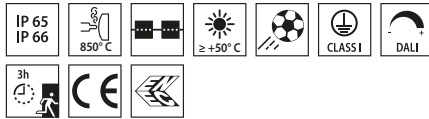

■ Grey RAL 7035 / Gris RAL7035 /

Scannez le QR-code pour recevoir les informations les plus récentes

Dispositif LED adapté à l'éclairage intérieur des industries et centres sportifs

- Corps en nylon précontraint « sans halogène » en fibre de verre gris (RAL7035) avec dispositif d'évacuation et anti-condensation, dispositif de dissipation thermique en alliage d'aluminium EN AB 44300
- Disponible en 3 tailles: 1M, 2M et 4M
- Disponible en 3 versions : HE (High Efficiency), HLO (High Lumen Output) et DALI avec kit de secours intégré
- Disponible en 3000K, 4000K et 5700K avec IRC ≥ 80
- Disponible en versions On/Off ou DALI avec alimentation intégré
- La version câblage traversant dispose de composants de connexion mécaniques et électriques pré-câblés
- Il est équipé d'un système optique double comprenant un réflecteur métallique avec optique et d'un réflecteur métallique avec lentilles UV stabilisées PMMA, haute efficacité, permettant un large choix de diffusion de la lumière 30°, 60°, 90°, asymétrique et elliptique
- Des appareils de suspension, muraux et de projection peuvent être installés
- Disponible en version DALI avec kit d'urgence intégré avec autonomie 3h

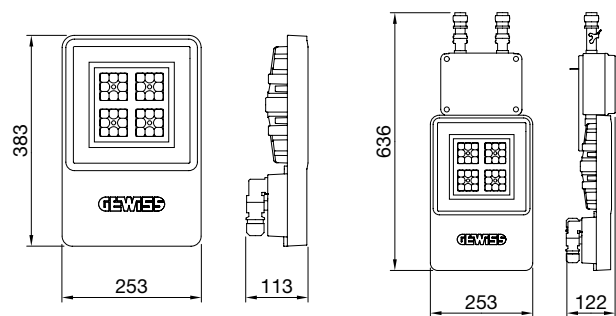

SMART [4] 1M

SMART [4] 1M
EM

Identification et classement des optiques

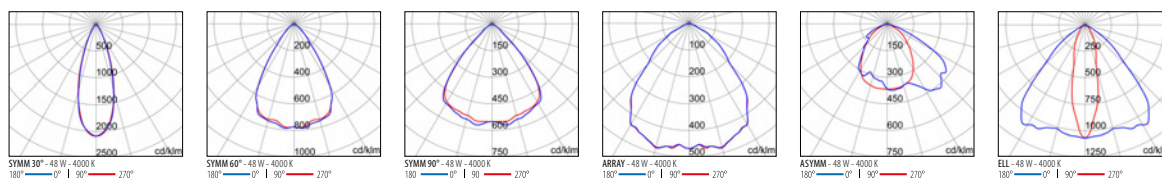

SMART [4] 1M HE

IP66 - IK08 - 850 °C



POISSANCE [W]	CLASSE	ENEC	CRI	KELVIN	OPTIQUE	ANGLE D'OUVERTURE	FLUX NOMINAL [lm]	FLUX REEL [lm]	COULEUR / FINISSAGE	CODE	UKCA
Power LED 220-240 V 50/60 Hz											
48	I	✓	80	5700	ARRAY	-	-	7700	■	GWS4120AA857	✓
48	I	✓	80	5700	ASYMM	-	-	6900	■	GWS4120AC857	✓
48	I	✓	80	5700	SYMM	30°	-	7600	■	GWS4120AF857	✓
48	I	✓	80	5700	SYMM	60°	-	7700	■	GWS4120AH857	✓
48	I	✓	80	5700	SYMM	90°	-	7700	■	GWS4120AP857	✓
48	I	✓	80	5700	ELL	-	-	7100	■	GWS4120AQ857	✓
48	I	✓	80	4000	ARRAY	-	-	7700	■	GWS4120AA840	✓
48	I	✓	80	4000	ASYMM	-	-	6900	■	GWS4120AC840	✓
48	I	✓	80	4000	SYMM	30°	-	7600	■	GWS4120AF840	✓
48	I	✓	80	4000	SYMM	60°	-	7700	■	GWS4120AH840	✓
48	I	✓	80	4000	SYMM	90°	-	7700	■	GWS4120AP840	✓
48	I	✓	80	4000	ELL	-	-	7100	■	GWS4120AQ840	✓
48	I	✓	80	3000	ARRAY	-	-	7300	■	GWS4120AA830	✓
48	I	✓	80	3000	ASYMM	-	-	6500	■	GWS4120AC830	✓
48	I	✓	80	3000	SYMM	30°	-	7200	■	GWS4120AF830	✓
48	I	✓	80	3000	SYMM	60°	-	7300	■	GWS4120AH830	✓
48	I	✓	80	3000	SYMM	90°	-	7300	■	GWS4120AP830	✓
48	I	✓	80	3000	ELL	-	-	6800	■	GWS4120AQ830	✓

Power LED gradable DALI 220-240 V 50/60 Hz

48	I	✓	80	5700	ARRAY	-	-	7700	■	GWS4121AA857	✓
48	I	✓	80	5700	ASYMM	-	-	6900	■	GWS4121AC857	✓
48	I	✓	80	5700	SYMM	30°	-	7600	■	GWS4121AF857	✓
48	I	✓	80	5700	SYMM	60°	-	7700	■	GWS4121AH857	✓
48	I	✓	80	5700	SYMM	90°	-	7700	■	GWS4121AP857	✓
48	I	✓	80	5700	ELL	-	-	7100	■	GWS4121AQ857	✓
48	I	✓	80	4000	ARRAY	-	-	7700	■	GWS4121AA840	✓
48	I	✓	80	4000	ASYMM	-	-	6900	■	GWS4121AC840	✓
48	I	✓	80	4000	SYMM	30°	-	7600	■	GWS4121AF840	✓
48	I	✓	80	4000	SYMM	60°	-	7700	■	GWS4121AH840	✓
48	I	✓	80	4000	SYMM	90°	-	7700	■	GWS4121AP840	✓
48	I	✓	80	4000	ELL	-	-	7100	■	GWS4121AQ840	✓
48	I	✓	80	3000	ARRAY	-	-	7300	■	GWS4121AA830	✓
48	I	✓	80	3000	ASYMM	-	-	6500	■	GWS4121AC830	✓
48	I	✓	80	3000	SYMM	30°	-	7200	■	GWS4121AF830	✓
48	I	✓	80	3000	SYMM	60°	-	7300	■	GWS4121AH830	✓
48	I	✓	80	3000	SYMM	90°	-	7300	■	GWS4121AP830	✓
48	I	✓	80	3000	ELL	-	-	6800	■	GWS4121AQ830	✓

SMART [4] 1M HE EM

IP65 - IK08 - 850 °C



POISSANCE [W]	CLASSE	ENEC	CRI	KELVIN	OPTIQUE	ANGLE D'OUVERTURE	FLUX NOMINAL [lm]	FLUX REEL [lm]	COULEUR / FINISSAGE	CODE	UKCA
Power LED - gradable DALI 220-240 V 50/60 Hz - secours 3h											
48	I	-	80	5700	ARRAY	-	-	7700	■	GWS4124AA857	✓
48	I	-	80	5700	ASYMM	-	-	6900	■	GWS4124AC857	✓
48	I	-	80	5700	SYMM	30°	-	7600	■	GWS4124AF857	✓
48	I	-	80	5700	SYMM	60°	-	7700	■	GWS4124AH857	✓
48	I	-	80	5700	SYMM	90°	-	7700	■	GWS4124AP857	✓
48	I	-	80	5700	ELL	-	-	7100	■	GWS4124AQ857	✓
48	I	-	80	4000	ARRAY	-	-	7700	■	GWS4124AA840	✓
48	I	-	80	4000	ASYMM	-	-	6900	■	GWS4124AC840	✓
48	I	-	80	4000	SYMM	30°	-	7600	■	GWS4124AF840	✓
48	I	-	80	4000	SYMM	60°	-	7700	■	GWS4124AH840	✓
48	I	-	80	4000	SYMM	90°	-	7700	■	GWS4124AP840	✓
48	I	-	80	4000	ELL	-	-	7100	■	GWS4124AQ840	✓
48	I	-	80	3000	ARRAY	-	-	7300	■	GWS4124AA830	✓
48	I	-	80	3000	ASYMM	-	-	6500	■	GWS4124AC830	✓
48	I	-	80	3000	SYMM	30°	-	7200	■	GWS4124AF830	✓
48	I	-	80	3000	SYMM	60°	-	7300	■	GWS4124AH830	✓
48	I	-	80	3000	SYMM	90°	-	7300	■	GWS4124AP830	✓
48	I	-	80	3000	ELL	-	-	6800	■	GWS4124AQ830	✓

SMART [4] 1M HE TW

IP66 - IK08 - 850 °C



PUISSANCE [W]	CLASSE	ENEC	CRI	KELVIN	OPTIQUE	ANGLE D'OUVERTURE	FLUX NOMINAL [lm]	FLUX REEL [lm]	COULEUR / FINISSAGE	CODE	UKCA
---------------	--------	------	-----	--------	---------	-------------------	-------------------	----------------	---------------------	------	------

Power LED 220-240 V 50/60 Hz - through-wiring

48	I	✓	80	5700	ARRAY	-	-	7700	■	GWS4122AA857	✓
48	I	✓	80	5700	ASYMM	-	-	6900	■	GWS4122AC857	✓
48	I	✓	80	5700	SYMM	30°	-	7600	■	GWS4122AF857	✓
48	I	✓	80	5700	SYMM	60°	-	7700	■	GWS4122AH857	✓
48	I	✓	80	5700	SYMM	90°	-	7700	■	GWS4122AP857	✓
48	I	✓	80	5700	ELL	-	-	7100	■	GWS4122AQ857	✓
48	I	✓	80	4000	ARRAY	-	-	7700	■	GWS4122AA840	✓
48	I	✓	80	4000	ASYMM	-	-	6900	■	GWS4122AC840	✓
48	I	✓	80	4000	SYMM	30°	-	7600	■	GWS4122AF840	✓
48	I	✓	80	4000	SYMM	60°	-	7700	■	GWS4122AH840	✓
48	I	✓	80	4000	SYMM	90°	-	7700	■	GWS4122AP840	✓
48	I	✓	80	4000	ELL	-	-	7100	■	GWS4122AQ840	✓
48	I	✓	80	3000	ARRAY	-	-	7300	■	GWS4122AA830	✓
48	I	✓	80	3000	ASYMM	-	-	6500	■	GWS4122AC830	✓
48	I	✓	80	3000	SYMM	30°	-	7200	■	GWS4122AF830	✓
48	I	✓	80	3000	SYMM	60°	-	7300	■	GWS4122AH830	✓
48	I	✓	80	3000	SYMM	90°	-	7300	■	GWS4122AP830	✓
48	I	✓	80	3000	ELL	-	-	6800	■	GWS4122AQ830	✓

Power LED gradable DALI 220-240 V 50/60 Hz - through-wiring

48	I	✓	80	5700	ARRAY	-	-	7700	■	GWS4123AA857	✓
48	I	✓	80	5700	ASYMM	-	-	6900	■	GWS4123AC857	✓
48	I	✓	80	5700	SYMM	30°	-	7600	■	GWS4123AF857	✓
48	I	✓	80	5700	SYMM	60°	-	7700	■	GWS4123AH857	✓
48	I	✓	80	5700	SYMM	90°	-	7700	■	GWS4123AP857	✓
48	I	✓	80	5700	ELL	-	-	7100	■	GWS4123AQ857	✓
48	I	✓	80	4000	ARRAY	-	-	7700	■	GWS4123AA840	✓
48	I	✓	80	4000	ASYMM	-	-	6900	■	GWS4123AC840	✓
48	I	✓	80	4000	SYMM	30°	-	7600	■	GWS4123AF840	✓
48	I	✓	80	4000	SYMM	60°	-	7700	■	GWS4123AH840	✓
48	I	✓	80	4000	SYMM	90°	-	7700	■	GWS4123AP840	✓
48	I	✓	80	4000	ELL	-	-	7100	■	GWS4123AQ840	✓
48	I	✓	80	3000	ARRAY	-	-	7300	■	GWS4123AA830	✓
48	I	✓	80	3000	ASYMM	-	-	6500	■	GWS4123AC830	✓
48	I	✓	80	3000	SYMM	30°	-	7200	■	GWS4123AF830	✓
48	I	✓	80	3000	SYMM	60°	-	7300	■	GWS4123AH830	✓
48	I	✓	80	3000	SYMM	90°	-	7300	■	GWS4123AP830	✓
48	I	✓	80	3000	ELL	-	-	6800	■	GWS4123AQ830	✓

SMART [4] 1M HLO

IP66 - IK08 - 850 °C



PUISSANCE (W)	CLASSE	ENEC	CRI	KELVIN	OPTIQUE	ANGLE D'OUVERTURE	FLOUX NOMINAL (lm)	FLOUX REEL (lm)	COULEUR / FINISSAGE	CODE	UKCA
---------------	--------	------	-----	--------	---------	-------------------	--------------------	-----------------	---------------------	------	------

Power LED 220-240 V 50/60 Hz

64	I	✓	80	5700	ARRAY	-	-	9900	■	GWS4120BA857	✓
64	I	✓	80	5700	ASYMM	-	-	8900	■	GWS4120BC857	✓
64	I	✓	80	5700	SYMM	30°	-	9800	■	GWS4120BF857	✓
64	I	✓	80	5700	SYMM	60°	-	9900	■	GWS4120BH857	✓
64	I	✓	80	5700	SYMM	90°	-	9900	■	GWS4120BP857	✓
64	I	✓	80	5700	ELL	-	-	9200	■	GWS4120BQ857	✓
64	I	✓	80	4000	ARRAY	-	-	9900	■	GWS4120BA840	✓
64	I	✓	80	4000	ASYMM	-	-	8900	■	GWS4120BC840	✓
64	I	✓	80	4000	SYMM	30°	-	9800	■	GWS4120BF840	✓
64	I	✓	80	4000	SYMM	60°	-	9900	■	GWS4120BH840	✓
64	I	✓	80	4000	SYMM	90°	-	9900	■	GWS4120BP840	✓
64	I	✓	80	4000	ELL	-	-	9200	■	GWS4120BQ840	✓
64	I	✓	80	3000	ARRAY	-	-	9500	■	GWS4120BA830	✓
64	I	✓	80	3000	ASYMM	-	-	8500	■	GWS4120BC830	✓
64	I	✓	80	3000	SYMM	30°	-	9400	■	GWS4120BF830	✓
64	I	✓	80	3000	SYMM	60°	-	9500	■	GWS4120BH830	✓
64	I	✓	80	3000	SYMM	90°	-	9500	■	GWS4120BP830	✓
64	I	✓	80	3000	ELL	-	-	8800	■	GWS4120BQ830	✓

Power LED gradable DALI 220-240 V 50/60 Hz

64	I	✓	80	5700	ARRAY	-	-	9900	■	GWS4121BA857	✓
64	I	✓	80	5700	ASYMM	-	-	8900	■	GWS4121BC857	✓
64	I	✓	80	5700	SYMM	30°	-	9800	■	GWS4121BF857	✓
64	I	✓	80	5700	SYMM	60°	-	9900	■	GWS4121BH857	✓
64	I	✓	80	5700	SYMM	90°	-	9900	■	GWS4121BP857	✓
64	I	✓	80	5700	ELL	-	-	9200	■	GWS4121BQ857	✓
64	I	✓	80	4000	ARRAY	-	-	9900	■	GWS4121BA840	✓
64	I	✓	80	4000	ASYMM	-	-	8900	■	GWS4121BC840	✓
64	I	✓	80	4000	SYMM	30°	-	9800	■	GWS4121BF840	✓
64	I	✓	80	4000	SYMM	60°	-	9900	■	GWS4121BH840	✓
64	I	✓	80	4000	SYMM	90°	-	9900	■	GWS4121BP840	✓
64	I	✓	80	4000	ELL	-	-	9200	■	GWS4121BQ840	✓
64	I	✓	80	3000	ARRAY	-	-	9500	■	GWS4121BA830	✓
64	I	✓	80	3000	ASYMM	-	-	8500	■	GWS4121BC830	✓
64	I	✓	80	3000	SYMM	30°	-	9400	■	GWS4121BF830	✓
64	I	✓	80	3000	SYMM	60°	-	9500	■	GWS4121BH830	✓
64	I	✓	80	3000	SYMM	90°	-	9500	■	GWS4121BP830	✓
64	I	✓	80	3000	ELL	-	-	8800	■	GWS4121BQ830	✓

SMART [4] 1M HLO EM

IP65 - IK08 - 850 °C

PUISSANCE [W]	CLASSE	ENEC	CRI	KELVIN	OPTIQUE	ANGLE D'OUVERTURE	FLUX NOMINAL [lm]	FLUX REEL [lm]	COULEUR / FINISSAGE	CODE	UKCA
Power LED - gradable DALI 220-240 V 50/60 Hz - secours 3h											
64	I	-	80	5700	ARRAY	-	-	9900	■	GWS4124BA857	✓
64	I	-	80	5700	ASYMM	-	-	8900	■	GWS4124BC857	✓
64	I	-	80	5700	SYMM	30°	-	9800	■	GWS4124BF857	✓
64	I	-	80	5700	SYMM	60°	-	9900	■	GWS4124BH857	✓
64	I	-	80	5700	SYMM	90°	-	9900	■	GWS4124BP857	✓
64	I	-	80	5700	ELL	-	-	9200	■	GWS4124BQ857	✓
64	I	-	80	4000	ARRAY	-	-	9900	■	GWS4124BA840	✓
64	I	-	80	4000	ASYMM	-	-	8900	■	GWS4124BC840	✓
64	I	-	80	4000	SYMM	30°	-	9800	■	GWS4124BF840	✓
64	I	-	80	4000	SYMM	60°	-	9900	■	GWS4124BH840	✓
64	I	-	80	4000	SYMM	90°	-	9900	■	GWS4124BP840	✓
64	I	-	80	4000	ELL	-	-	9200	■	GWS4124BQ840	✓
64	I	-	80	3000	ARRAY	-	-	9500	■	GWS4124BA830	✓
64	I	-	80	3000	ASYMM	-	-	8500	■	GWS4124BC830	✓
64	I	-	80	3000	SYMM	30°	-	9400	■	GWS4124BF830	✓
64	I	-	80	3000	SYMM	60°	-	9500	■	GWS4124BH830	✓
64	I	-	80	3000	SYMM	90°	-	9500	■	GWS4124BP830	✓
64	I	-	80	3000	ELL	-	-	8800	■	GWS4124BQ830	✓



SMART [4] 1M HLO TW

IP66 - IK08 - 850 °C

PUISSANCE [W]	CLASSE	ENEC	CRI	KELVIN	OPTIQUE	ANGLE D'OUVERTURE	FLUX NOMINAL [lm]	FLUX REEL [lm]	COULEUR / FINISSAGE	CODE	UKCA
Power LED 220-240 V 50/60 Hz - through-wiring											
64	I	✓	80	5700	ARRAY	-	-	9900	■	GWS4122BA857	✓
64	I	✓	80	5700	ASYMM	-	-	8900	■	GWS4122BC857	✓
64	I	✓	80	5700	SYMM	30°	-	9800	■	GWS4122BF857	✓
64	I	✓	80	5700	SYMM	60°	-	9900	■	GWS4122BH857	✓
64	I	✓	80	5700	SYMM	90°	-	9900	■	GWS4122BP857	✓
64	I	✓	80	5700	ELL	-	-	9200	■	GWS4122BQ857	✓
64	I	✓	80	4000	ARRAY	-	-	9900	■	GWS4122BA840	✓
64	I	✓	80	4000	ASYMM	-	-	8900	■	GWS4122BC840	✓
64	I	✓	80	4000	SYMM	30°	-	9800	■	GWS4122BF840	✓
64	I	✓	80	4000	SYMM	60°	-	9900	■	GWS4122BH840	✓
64	I	✓	80	4000	SYMM	90°	-	9900	■	GWS4122BP840	✓
64	I	✓	80	4000	ELL	-	-	9200	■	GWS4122BQ840	✓
64	I	✓	80	3000	ARRAY	-	-	9500	■	GWS4122BA830	✓
64	I	✓	80	3000	ASYMM	-	-	8500	■	GWS4122BC830	✓
64	I	✓	80	3000	SYMM	30°	-	9400	■	GWS4122BF830	✓
64	I	✓	80	3000	SYMM	60°	-	9500	■	GWS4122BH830	✓
64	I	✓	80	3000	SYMM	90°	-	9500	■	GWS4122BP830	✓
64	I	✓	80	3000	ELL	-	-	8800	■	GWS4122BQ830	✓
Power LED gradable DALI 220-240 V 50/60 Hz - through-wiring											
64	I	✓	80	5700	ARRAY	-	-	9900	■	GWS4123BA857	✓
64	I	✓	80	5700	ASYMM	-	-	8900	■	GWS4123BC857	✓
64	I	✓	80	5700	SYMM	30°	-	9800	■	GWS4123BF857	✓
64	I	✓	80	5700	SYMM	60°	-	9900	■	GWS4123BH857	✓
64	I	✓	80	5700	SYMM	90°	-	9900	■	GWS4123BP857	✓
64	I	✓	80	5700	ELL	-	-	9200	■	GWS4123BQ857	✓
64	I	✓	80	4000	ARRAY	-	-	9900	■	GWS4123BA840	✓
64	I	✓	80	4000	ASYMM	-	-	8900	■	GWS4123BC840	✓
64	I	✓	80	4000	SYMM	30°	-	9800	■	GWS4123BF840	✓
64	I	✓	80	4000	SYMM	60°	-	9900	■	GWS4123BH840	✓
64	I	✓	80	4000	SYMM	90°	-	9900	■	GWS4123BP840	✓
64	I	✓	80	4000	ELL	-	-	9200	■	GWS4123BQ840	✓
64	I	✓	80	3000	ARRAY	-	-	9500	■	GWS4123BA830	✓
64	I	✓	80	3000	ASYMM	-	-	8500	■	GWS4123BC830	✓
64	I	✓	80	3000	SYMM	30°	-	9400	■	GWS4123BF830	✓
64	I	✓	80	3000	SYMM	60°	-	9500	■	GWS4123BH830	✓
64	I	✓	80	3000	SYMM	90°	-	9500	■	GWS4123BP830	✓
64	I	✓	80	3000	ELL	-	-	8800	■	GWS4123BQ830	✓



Accessoires

DESCRIPTION	COULEUR	CODE	UKCA
SMART [4] 1M			
Verre de rechange		GWL1907	✓
Kit de suspension ajustable avec crochet de sécurité		GWL1901	✓
Support de montage en projection		GWL1943	✓
Kit de fixation sur pôle		GWL1926	✓

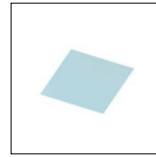

GWL1907

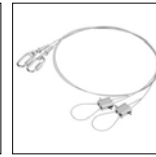

GWL1901



GWL1943

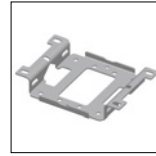

GWL1926

SMART [4] 2M

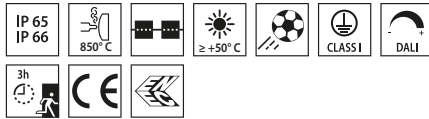

Scannez le QR-code pour recevoir les informations les plus récentes

■ Grey RAL 7035 / Gris RAL7035 /

Dispositif LED adapté à l'éclairage intérieur des industries et centres sportifs

- Corps en nylon précontraint « sans halogène » en fibre de verre gris (RAL7035) avec dispositif d'évacuation et anti-condensation, dispositif de dissipation thermique en alliage d'aluminium EN AB 44300
- Disponible en 3 tailles: 1M, 2M et 4M
- Disponible en 3 versions : HE (High Efficiency), HLO (High Lumen Output) et DALI avec kit de secours intégré
- Disponible en 3000K, 4000K et 5700K avec IRC ≥ 80
- Disponible en versions On/Off ou DALI avec alimentation intégré
- La version câblage traversant dispose de composants de connexion mécaniques et électriques pré-câblés
- Il est équipé d'un système optique double comprenant un réflecteur métallique avec optique et d'un réflecteur métallique avec lentilles UV stabilisées PMMA, haute efficacité, permettant un large choix de diffusion de la lumière 30°, 60°, 90°, asymétrique et elliptique
- Des appareils de suspension, muraux et de projection peuvent être installés
- Disponible en version DALI avec kit d'urgence intégré avec autonomie 3h

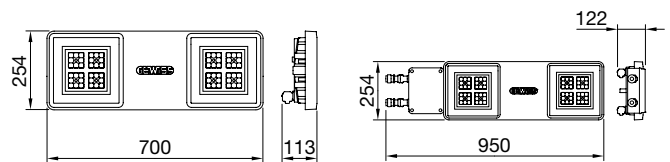

SMART [4] 2M

SMART [4] 2M
EM

Identification et classement des optiques

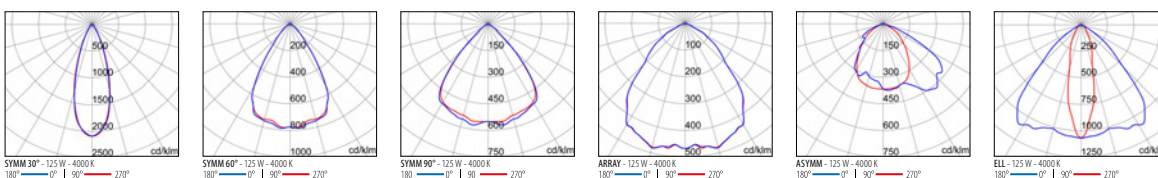

SMART [4] 2M HE

IP66 - IK08 - 850 °C



POISSANCE [W]	CLASSE	ENEC	CRI	KELVIN	OPTIQUE	ANGLE D'OUVERTURE	FLUX NOMINAL [lm]	FLUX REEL [lm]	COULEUR / FINISSAGE	CODE	UKCA
Power LED 220-240 V 50/60 Hz											
95	I	✓	80	5700	ARRAY	-	-	15400	■	GWS4220AA857	✓
95	I	✓	80	5700	ASYMM	-	-	13800	■	GWS4220AC857	✓
95	I	✓	80	5700	SYMM	30°	-	15200	■	GWS4220AF857	✓
95	I	✓	80	5700	SYMM	60°	-	15400	■	GWS4220AH857	✓
95	I	✓	80	5700	SYMM	90°	-	15400	■	GWS4220AP857	✓
95	I	✓	80	5700	ELL	-	-	14200	■	GWS4220AQ857	✓
95	I	✓	80	4000	ARRAY	-	-	15400	■	GWS4220AA840	✓
95	I	✓	80	4000	ASYMM	-	-	13800	■	GWS4220AC840	✓
95	I	✓	80	4000	SYMM	30°	-	15200	■	GWS4220AF840	✓
95	I	✓	80	4000	SYMM	60°	-	15400	■	GWS4220AH840	✓
95	I	✓	80	4000	SYMM	90°	-	15400	■	GWS4220AP840	✓
95	I	✓	80	4000	ELL	-	-	14200	■	GWS4220AQ840	✓
95	I	✓	80	3000	ARRAY	-	-	14600	■	GWS4220AA830	✓
95	I	✓	80	3000	ASYMM	-	-	13000	■	GWS4220AC830	✓
95	I	✓	80	3000	SYMM	30°	-	14400	■	GWS4220AF830	✓
95	I	✓	80	3000	SYMM	60°	-	14600	■	GWS4220AH830	✓
95	I	✓	80	3000	SYMM	90°	-	14600	■	GWS4220AP830	✓
95	I	✓	80	3000	ELL	-	-	13600	■	GWS4220AQ830	✓

Power LED gradable DALI - 220-240 V 50/60 Hz

95	I	✓	80	5700	ARRAY	-	-	15400	■	GWS4221AA857	✓
95	I	✓	80	5700	ASYMM	-	-	13800	■	GWS4221AC857	✓
95	I	✓	80	5700	SYMM	30°	-	15200	■	GWS4221AF857	✓
95	I	✓	80	5700	SYMM	60°	-	15400	■	GWS4221AH857	✓
95	I	✓	80	5700	SYMM	90°	-	15400	■	GWS4221AP857	✓
95	I	✓	80	5700	ELL	-	-	14200	■	GWS4221AQ857	✓
95	I	✓	80	4000	ARRAY	-	-	15400	■	GWS4221AA840	✓
95	I	✓	80	4000	ASYMM	-	-	13800	■	GWS4221AC840	✓
95	I	✓	80	4000	SYMM	30°	-	15200	■	GWS4221AF840	✓
95	I	✓	80	4000	SYMM	60°	-	15400	■	GWS4221AH840	✓
95	I	✓	80	4000	SYMM	90°	-	15400	■	GWS4221AP840	✓
95	I	✓	80	4000	ELL	-	-	14200	■	GWS4221AQ840	✓
95	I	✓	80	3000	ARRAY	-	-	14600	■	GWS4221AA830	✓
95	I	✓	80	3000	ASYMM	-	-	13000	■	GWS4221AC830	✓
95	I	✓	80	3000	SYMM	30°	-	14400	■	GWS4221AF830	✓
95	I	✓	80	3000	SYMM	60°	-	14600	■	GWS4221AH830	✓
95	I	✓	80	3000	SYMM	90°	-	14600	■	GWS4221AP830	✓
95	I	✓	80	3000	ELL	-	-	13600	■	GWS4221AQ830	✓

SMART [4] 2M HE EM

IP65 - IK08 - 850 °C

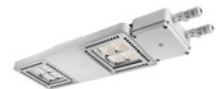

POISSANCE [W]	CLASSE	ENEC	CRI	KELVIN	OPTIQUE	ANGLE D'OUVERTURE	FLUX NOMINAL [lm]	FLUX REEL [lm]	COULEUR / FINISSAGE	CODE	UKCA
Power LED - gradable DALI - secours 3h - 220-240 V 50/60 Hz											
95	I	-	80	5700	ARRAY	-	-	15400	■	GWS4224AA857	✓
95	I	-	80	5700	ASYMM	-	-	13800	■	GWS4224AC857	✓
95	I	-	80	5700	SYMM	30°	-	15200	■	GWS4224AF857	✓
95	I	-	80	5700	SYMM	60°	-	15400	■	GWS4224AH857	✓
95	I	-	80	5700	SYMM	90°	-	15400	■	GWS4224AP857	✓
95	I	-	80	5700	ELL	-	-	14200	■	GWS4224AQ857	✓
95	I	-	80	4000	ARRAY	-	-	15400	■	GWS4224AA840	✓
95	I	-	80	4000	ASYMM	-	-	13800	■	GWS4224AC840	✓
95	I	-	80	4000	SYMM	30°	-	15200	■	GWS4224AF840	✓
95	I	-	80	4000	SYMM	60°	-	15400	■	GWS4224AH840	✓
95	I	-	80	4000	SYMM	90°	-	15400	■	GWS4224AP840	✓
95	I	-	80	4000	ELL	-	-	14200	■	GWS4224AQ840	✓
95	I	-	80	3000	ARRAY	-	-	14600	■	GWS4224AA830	✓
95	I	-	80	3000	ASYMM	-	-	13000	■	GWS4224AC830	✓
95	I	-	80	3000	SYMM	30°	-	14400	■	GWS4224AF830	✓
95	I	-	80	3000	SYMM	60°	-	14600	■	GWS4224AH830	✓
95	I	-	80	3000	SYMM	90°	-	14600	■	GWS4224AP830	✓
95	I	-	80	3000	ELL	-	-	13600	■	GWS4224AQ830	✓

SMART [4] 2M HE TW

IP66 - IK08 - 850 °C

PUISSANCE [W] CLASSE ENEC CRI KELVIN OPTIQUE ANGLE D'OUVERTURE FLUX NOMINAL [lm] FLUX REEL [lm] COULEUR / FINISSAGE CODE UKCA

Power LED 220-240 V 50/60 Hz - through-wiring

95	I	✓	80	5700	ARRAY	-	-	15400	■	GWS4222AA857	✓
95	I	✓	80	5700	ASYMM	-	-	13800	■	GWS4222AC857	✓
95	I	✓	80	5700	SYMM	30°	-	15200	■	GWS4222AF857	✓
95	I	✓	80	5700	SYMM	60°	-	15400	■	GWS4222AH857	✓
95	I	✓	80	5700	SYMM	90°	-	15400	■	GWS4222AP857	✓
95	I	✓	80	5700	ELL	-	-	14200	■	GWS4222AQ857	✓
95	I	✓	80	4000	ARRAY	-	-	15400	■	GWS4222AA840	✓
95	I	✓	80	4000	ASYMM	-	-	13800	■	GWS4222AC840	✓
95	I	✓	80	4000	SYMM	30°	-	15200	■	GWS4222AF840	✓
95	I	✓	80	4000	SYMM	60°	-	15400	■	GWS4222AH840	✓
95	I	✓	80	4000	SYMM	90°	-	15400	■	GWS4222AP840	✓
95	I	✓	80	4000	ELL	-	-	14200	■	GWS4222AQ840	✓
95	I	✓	80	3000	ARRAY	-	-	14600	■	GWS4222AA830	✓
95	I	✓	80	3000	ASYMM	-	-	13000	■	GWS4222AC830	✓
95	I	✓	80	3000	SYMM	30°	-	14400	■	GWS4222AF830	✓
95	I	✓	80	3000	SYMM	60°	-	14600	■	GWS4222AH830	✓
95	I	✓	80	3000	SYMM	90°	-	14600	■	GWS4222AP830	✓
95	I	✓	80	3000	ELL	-	-	13600	■	GWS4222AQ830	✓

Power LED gradable DALI - 220-240 V 50/60 Hz - through-wiring

95	I	✓	80	5700	ARRAY	-	-	15400	■	GWS4223AA857	✓
95	I	✓	80	5700	ASYMM	-	-	13800	■	GWS4223AC857	✓
95	I	✓	80	5700	SYMM	30°	-	15200	■	GWS4223AF857	✓
95	I	✓	80	5700	SYMM	60°	-	15400	■	GWS4223AH857	✓
95	I	✓	80	5700	SYMM	90°	-	15400	■	GWS4223AP857	✓
95	I	✓	80	5700	ELL	-	-	14200	■	GWS4223AQ857	✓
95	I	✓	80	4000	ARRAY	-	-	15400	■	GWS4223AA840	✓
95	I	✓	80	4000	ASYMM	-	-	13800	■	GWS4223AC840	✓
95	I	✓	80	4000	SYMM	30°	-	15200	■	GWS4223AF840	✓
95	I	✓	80	4000	SYMM	60°	-	15400	■	GWS4223AH840	✓
95	I	✓	80	4000	SYMM	90°	-	15400	■	GWS4223AP840	✓
95	I	✓	80	4000	ELL	-	-	14200	■	GWS4223AQ840	✓
95	I	✓	80	3000	ARRAY	-	-	14600	■	GWS4223AA830	✓
95	I	✓	80	3000	ASYMM	-	-	13000	■	GWS4223AC830	✓
95	I	✓	80	3000	SYMM	30°	-	14400	■	GWS4223AF830	✓
95	I	✓	80	3000	SYMM	60°	-	14600	■	GWS4223AH830	✓
95	I	✓	80	3000	SYMM	90°	-	14600	■	GWS4223AP830	✓
95	I	✓	80	3000	ELL	-	-	13600	■	GWS4223AQ830	✓



SMART [4] 2M HLO

IP66 - IK08 - 850 °C



PUISSANCE (W)	CLASSE	ENEC	CRI	KELVIN	OPTIQUE	ANGLE D'OUVERTURE	FLOUX NOMINAL (lm)	FLOUX REEL (lm)	COULEUR / FINISSAGE	CODE	UKCA
---------------	--------	------	-----	--------	---------	-------------------	--------------------	-----------------	---------------------	------	------

Power LED 220-240 V 50/60 Hz

125	I	✓	80	5700	ARRAY	-	-	19800	■	GWS4220BA857	✓
125	I	✓	80	5700	ASYMM	-	-	17800	■	GWS4220BC857	✓
125	I	✓	80	5700	SYMM	30°	-	19600	■	GWS4220BF857	✓
125	I	✓	80	5700	SYMM	60°	-	19800	■	GWS4220BH857	✓
125	I	✓	80	5700	SYMM	90°	-	19800	■	GWS4220BP857	✓
125	I	✓	80	5700	ELL	-	-	18400	■	GWS4220BQ857	✓
125	I	✓	80	4000	ARRAY	-	-	19800	■	GWS4220BA840	✓
125	I	✓	80	4000	ASYMM	-	-	17800	■	GWS4220BC840	✓
125	I	✓	80	4000	SYMM	30°	-	19600	■	GWS4220BF840	✓
125	I	✓	80	4000	SYMM	60°	-	19800	■	GWS4220BH840	✓
125	I	✓	80	4000	SYMM	90°	-	19800	■	GWS4220BP840	✓
125	I	✓	80	4000	ELL	-	-	18400	■	GWS4220BQ840	✓
125	I	✓	80	3000	ARRAY	-	-	19000	■	GWS4220BA830	✓
125	I	✓	80	3000	ASYMM	-	-	17000	■	GWS4220BC830	✓
125	I	✓	80	3000	SYMM	30°	-	18800	■	GWS4220BF830	✓
125	I	✓	80	3000	SYMM	60°	-	19000	■	GWS4220BH830	✓
125	I	✓	80	3000	SYMM	90°	-	19000	■	GWS4220BP830	✓
125	I	✓	80	3000	ELL	-	-	17600	■	GWS4220BQ830	✓

Power LED gradable DALI - 220-240 V 50/60 Hz

125	I	✓	80	5700	ARRAY	-	-	19800	■	GWS4221BA857	✓
125	I	✓	80	5700	ASYMM	-	-	17800	■	GWS4221BC857	✓
125	I	✓	80	5700	SYMM	30°	-	19600	■	GWS4221BF857	✓
125	I	✓	80	5700	SYMM	60°	-	19800	■	GWS4221BH857	✓
125	I	✓	80	5700	SYMM	90°	-	19800	■	GWS4221BP857	✓
125	I	✓	80	5700	ELL	-	-	18400	■	GWS4221BQ857	✓
125	I	✓	80	4000	ARRAY	-	-	19800	■	GWS4221BA840	✓
125	I	✓	80	4000	ASYMM	-	-	17800	■	GWS4221BC840	✓
125	I	✓	80	4000	SYMM	30°	-	19600	■	GWS4221BF840	✓
125	I	✓	80	4000	SYMM	60°	-	19800	■	GWS4221BH840	✓
125	I	✓	80	4000	SYMM	90°	-	19800	■	GWS4221BP840	✓
125	I	✓	80	4000	ELL	-	-	18400	■	GWS4221BQ840	✓
125	I	✓	80	3000	ARRAY	-	-	19000	■	GWS4221BA830	✓
125	I	✓	80	3000	ASYMM	-	-	17000	■	GWS4221BC830	✓
125	I	✓	80	3000	SYMM	30°	-	18800	■	GWS4221BF830	✓
125	I	✓	80	3000	SYMM	60°	-	19000	■	GWS4221BH830	✓
125	I	✓	80	3000	SYMM	90°	-	19000	■	GWS4221BP830	✓
125	I	✓	80	3000	ELL	-	-	17600	■	GWS4221BQ830	✓

SMART [4] 2M HLO EM

IP65 - IK08 - 850 °C

PUISSANCE [W]	CLASSE	ENEC	CRI	KELVIN	OPTIQUE	ANGLE D'OUVERTURE	FLUX NOMINAL [lm]	FLUX REEL [lm]	COULEUR / FINISSAGE	CODE	UKCA
Power LED - gradable DALI - secours 3h - 220-240 V 50/60 Hz											
125	I	-	80	5700	ARRAY	-	-	19800	■	GWS4224BA857	✓
125	I	-	80	5700	ASYMM	-	-	17800	■	GWS4224BC857	✓
125	I	-	80	5700	SYMM	30°	-	19600	■	GWS4224BF857	✓
125	I	-	80	5700	SYMM	60°	-	19800	■	GWS4224BH857	✓
125	I	-	80	5700	SYMM	90°	-	19800	■	GWS4224BP857	✓
125	I	-	80	5700	ELL	-	-	18400	■	GWS4224BQ857	✓
125	I	-	80	4000	ARRAY	-	-	19800	■	GWS4224BA840	✓
125	I	-	80	4000	ASYMM	-	-	17800	■	GWS4224BC840	✓
125	I	-	80	4000	SYMM	30°	-	19600	■	GWS4224BF840	✓
125	I	-	80	4000	SYMM	60°	-	19800	■	GWS4224BH840	✓
125	I	-	80	4000	SYMM	90°	-	19800	■	GWS4224BP840	✓
125	I	-	80	4000	ELL	-	-	18400	■	GWS4224BQ840	✓
125	I	-	80	3000	ARRAY	-	-	19000	■	GWS4224BA830	✓
125	I	-	80	3000	ASYMM	-	-	17000	■	GWS4224BC830	✓
125	I	-	80	3000	SYMM	30°	-	18800	■	GWS4224BF830	✓
125	I	-	80	3000	SYMM	60°	-	19000	■	GWS4224BH830	✓
125	I	-	80	3000	SYMM	90°	-	19000	■	GWS4224BP830	✓
125	I	-	80	3000	ELL	-	-	17600	■	GWS4224BQ830	✓



SMART [4] 2M HLO TW

IP66 - IK08 - 850 °C

PUISSANCE [W]	CLASSE	ENEC	CRI	KELVIN	OPTIQUE	ANGLE D'OUVERTURE	FLUX NOMINAL [lm]	FLUX REEL [lm]	COULEUR / FINISSAGE	CODE	UKCA
Power LED 220-240 V 50/60 Hz - through-wiring											
125	I	✓	80	5700	ARRAY	-	-	19800	■	GWS4222BA857	✓
125	I	✓	80	5700	ASYMM	-	-	17800	■	GWS4222BC857	✓
125	I	✓	80	5700	SYMM	30°	-	19600	■	GWS4222BF857	✓
125	I	✓	80	5700	SYMM	60°	-	19800	■	GWS4222BH857	✓
125	I	✓	80	5700	SYMM	90°	-	19800	■	GWS4222BP857	✓
125	I	✓	80	5700	ELL	-	-	18400	■	GWS4222BQ857	✓
125	I	✓	80	4000	ARRAY	-	-	19800	■	GWS4222BA840	✓
125	I	✓	80	4000	ASYMM	-	-	17800	■	GWS4222BC840	✓
125	I	✓	80	4000	SYMM	30°	-	19600	■	GWS4222BF840	✓
125	I	✓	80	4000	SYMM	60°	-	19800	■	GWS4222BH840	✓
125	I	✓	80	4000	SYMM	90°	-	19800	■	GWS4222BP840	✓
125	I	✓	80	4000	ELL	-	-	18400	■	GWS4222BQ840	✓
125	I	✓	80	3000	ARRAY	-	-	19000	■	GWS4222BA830	✓
125	I	✓	80	3000	ASYMM	-	-	17000	■	GWS4222BC830	✓
125	I	✓	80	3000	SYMM	30°	-	18800	■	GWS4222BF830	✓
125	I	✓	80	3000	SYMM	60°	-	19000	■	GWS4222BH830	✓
125	I	✓	80	3000	SYMM	90°	-	19000	■	GWS4222BP830	✓
125	I	✓	80	3000	ELL	-	-	17600	■	GWS4222BQ830	✓
Power LED gradable DALI - 220-240 V 50/60 Hz - through-wiring											
125	I	✓	80	5700	ARRAY	-	-	19800	■	GWS4223BA857	✓
125	I	✓	80	5700	ASYMM	-	-	17800	■	GWS4223BC857	✓
125	I	✓	80	5700	SYMM	30°	-	19600	■	GWS4223BF857	✓
125	I	✓	80	5700	SYMM	60°	-	19800	■	GWS4223BH857	✓
125	I	✓	80	5700	SYMM	90°	-	19800	■	GWS4223BP857	✓
125	I	✓	80	5700	ELL	-	-	18400	■	GWS4223BQ857	✓
125	I	✓	80	4000	ARRAY	-	-	19800	■	GWS4223BA840	✓
125	I	✓	80	4000	ASYMM	-	-	17800	■	GWS4223BC840	✓
125	I	✓	80	4000	SYMM	30°	-	19600	■	GWS4223BF840	✓
125	I	✓	80	4000	SYMM	60°	-	19800	■	GWS4223BH840	✓
125	I	✓	80	4000	SYMM	90°	-	19800	■	GWS4223BP840	✓
125	I	✓	80	4000	ELL	-	-	18400	■	GWS4223BQ840	✓
125	I	✓	80	3000	ARRAY	-	-	19000	■	GWS4223BA830	✓
125	I	✓	80	3000	ASYMM	-	-	17000	■	GWS4223BC830	✓
125	I	✓	80	3000	SYMM	30°	-	18800	■	GWS4223BF830	✓
125	I	✓	80	3000	SYMM	60°	-	19000	■	GWS4223BH830	✓
125	I	✓	80	3000	SYMM	90°	-	19000	■	GWS4223BP830	✓
125	I	✓	80	3000	ELL	-	-	17600	■	GWS4223BQ830	✓



Accessoires

DESCRIPTION	COULEUR	CODE	UKCA
SMART [4] 2M			
Verre de rechange		GWL1907	✓
Kit de suspension ajustable avec crochet de sécurité		GWL1901	✓
Kit de fixation au plafond		GWL1927	✓
Support de montage en projection		GWL1944	✓
Kit de fixation sur pôle		GWL1930	✓

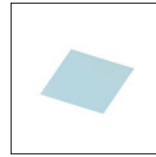

GWL1907

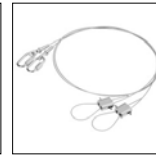

GWL1901



GWL1927



GWL1944

SMART [4] 4M



Oratory - Bollate - Italy

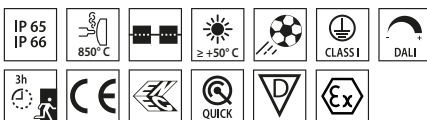

Scannez le QR-code pour recevoir les informations les plus récentes

■ Grey RAL 7035 / Gris RAL7035 /

Dispositif LED adapté à l'éclairage intérieur des industries et centres sportifs

- Corps en nylon précontraint « sans halogène » en fibre de verre gris (RAL7035) avec dispositif d'évacuation et anti-condensation, dispositif de dissipation thermique en alliage d'aluminium EN AB 44300
- Disponible en 3 tailles: 1M, 2M et 4M
- Disponible en 3 versions : HE (High Efficiency), HLO (High Lumen Output) et DALI avec kit de secours intégré
- Disponible en 3000K, 4000K et 5700K avec IRC ≥ 80
- Disponible en versions On/Off ou DALI avec alimentation intégré
- La version câblage traversant dispose de composants de connexion mécaniques et électriques pré-câblés
- Il est équipé d'un système optique double comprenant un réflecteur métallique avec optique et d'un réflecteur métallique avec lentilles UV stabilisées PMMA, haute efficacité, permettant un large choix de diffusion de la lumière 30°, 60°, 90°, asymétrique et elliptique
- Des appareils de suspension, muraux et de projection peuvent être installés
- Disponible en version DALI avec kit d'urgence intégré avec autonomie 3h

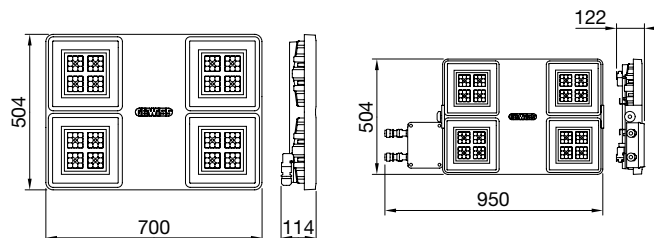

SMART [4] 4M

SMART [4] 4M
EM

Identification et classement des optiques

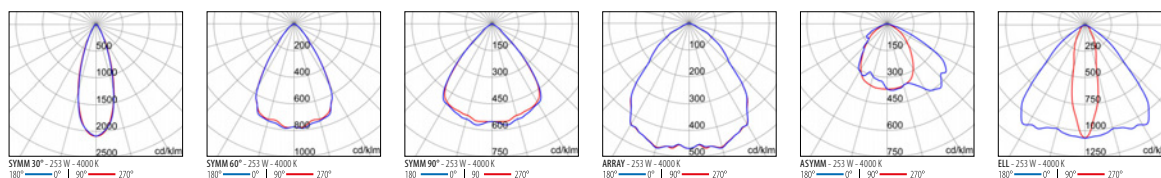

SMART [4] 4M HE

IP66 - IK08 - 850 °C

POISSANCE [W]	CLASSE	ENEC	CRI	KELVIN	OPTIQUE	ANGLE D'OUVERTURE	FLUX NOMINAL [lm]	FLUX REEL [lm]	COULEUR / FINISSAGE	CODE	UKCA
Power LED 220-240 V 50/60 Hz											
189	I	✓	80	5700	ARRAY	-	-	30800	■	GWS4420AA857	✓
189	I	✓	80	5700	ASYMM	-	-	27600	■	GWS4420AC857	✓
189	I	✓	80	5700	SYMM	30°	-	30400	■	GWS4420AF857	✓
189	I	✓	80	5700	SYMM	60°	-	30800	■	GWS4420AH857	✓
189	I	✓	80	5700	SYMM	90°	-	30800	■	GWS4420AP857	✓
189	I	✓	80	5700	ELL	-	-	28400	■	GWS4420AQ857	✓
189	I	✓	80	4000	ARRAY	-	-	30800	■	GWS4420AA840	✓
189	I	✓	80	4000	ASYMM	-	-	27600	■	GWS4420AC840	✓
189	I	✓	80	4000	SYMM	30°	-	30400	■	GWS4420AF840	✓
189	I	✓	80	4000	SYMM	60°	-	30800	■	GWS4420AH840	✓
189	I	✓	80	4000	SYMM	90°	-	30800	■	GWS4420AP840	✓
189	I	✓	80	4000	ELL	-	-	28400	■	GWS4420AQ840	✓
189	I	✓	80	3000	ARRAY	-	-	29200	■	GWS4420AA830	✓
189	I	✓	80	3000	ASYMM	-	-	26000	■	GWS4420AC830	✓
189	I	✓	80	3000	SYMM	30°	-	28800	■	GWS4420AF830	✓
189	I	✓	80	3000	SYMM	60°	-	29200	■	GWS4420AH830	✓
189	I	✓	80	3000	SYMM	90°	-	29200	■	GWS4420AP830	✓
189	I	✓	80	3000	ELL	-	-	27200	■	GWS4420AQ830	✓

Power LED gradable DALI - 220-240 V 50/60 Hz

189	I	✓	80	5700	ARRAY	-	-	30800	■	GWS4421AA857	✓
189	I	✓	80	5700	ASYMM	-	-	27600	■	GWS4421AC857	✓
189	I	✓	80	5700	SYMM	30°	-	30400	■	GWS4421AF857	✓
189	I	✓	80	5700	SYMM	60°	-	30800	■	GWS4421AH857	✓
189	I	✓	80	5700	SYMM	90°	-	30800	■	GWS4421AP857	✓
189	I	✓	80	5700	ELL	-	-	28400	■	GWS4421AQ857	✓
189	I	✓	80	4000	ARRAY	-	-	30800	■	GWS4421AA840	✓
189	I	✓	80	4000	ASYMM	-	-	27600	■	GWS4421AC840	✓
189	I	✓	80	4000	SYMM	30°	-	30400	■	GWS4421AF840	✓
189	I	✓	80	4000	SYMM	60°	-	30800	■	GWS4421AH840	✓
189	I	✓	80	4000	SYMM	90°	-	30800	■	GWS4421AP840	✓
189	I	✓	80	4000	ELL	-	-	28400	■	GWS4421AQ840	✓
189	I	✓	80	3000	ARRAY	-	-	29200	■	GWS4421AA830	✓
189	I	✓	80	3000	ASYMM	-	-	26000	■	GWS4421AC830	✓
189	I	✓	80	3000	SYMM	30°	-	28800	■	GWS4421AF830	✓
189	I	✓	80	3000	SYMM	60°	-	29200	■	GWS4421AH830	✓
189	I	✓	80	3000	SYMM	90°	-	29200	■	GWS4421AP830	✓
189	I	✓	80	3000	ELL	-	-	27200	■	GWS4421AQ830	✓

SMART [4] 4M HE EM

IP65 - IK08 - 850 °C

POISSANCE [W]	CLASSE	ENEC	CRI	KELVIN	OPTIQUE	ANGLE D'OUVERTURE	FLUX NOMINAL [lm]	FLUX REEL [lm]	COULEUR / FINISSAGE	CODE	UKCA
Power LED - gradable DALI - secours 3h - 220-240 V 50/60 Hz											
189	I	-	80	5700	ARRAY	-	-	30800	■	GWS4424AA857	✓
189	I	-	80	5700	ASYMM	-	-	27600	■	GWS4424AC857	✓
189	I	-	80	5700	SYMM	30°	-	30400	■	GWS4424AF857	✓
189	I	-	80	5700	SYMM	60°	-	30800	■	GWS4424AH857	✓
189	I	-	80	5700	SYMM	90°	-	30800	■	GWS4424AP857	✓
189	I	-	80	5700	ELL	-	-	28400	■	GWS4424AQ857	✓
189	I	-	80	4000	ARRAY	-	-	30800	■	GWS4424AA840	✓
189	I	-	80	4000	ASYMM	-	-	27600	■	GWS4424AC840	✓
189	I	-	80	4000	SYMM	30°	-	30400	■	GWS4424AF840	✓
189	I	-	80	4000	SYMM	60°	-	30800	■	GWS4424AH840	✓
189	I	-	80	4000	SYMM	90°	-	30800	■	GWS4424AP840	✓
189	I	-	80	4000	ELL	-	-	28400	■	GWS4424AQ840	✓
189	I	-	80	3000	ARRAY	-	-	29200	■	GWS4424AA830	✓
189	I	-	80	3000	ASYMM	-	-	26000	■	GWS4424AC830	✓
189	I	-	80	3000	SYMM	30°	-	28800	■	GWS4424AF830	✓
189	I	-	80	3000	SYMM	60°	-	29200	■	GWS4424AH830	✓
189	I	-	80	3000	SYMM	90°	-	29200	■	GWS4424AP830	✓
189	I	-	80	3000	ELL	-	-	27200	■	GWS4424AQ830	✓



SMART [4] 4M HE TW

IP66 - IK07 - 850 °C

PUISSANCE [W] CLASSE ENEC CRI KELVIN OPTIQUE ANGLE D'OUVERTURE FLUX NOMINAL [lm] FLUX REEL [lm] COULEUR / FINISSAGE CODE UKCA

Power LED 220-240 V 50/60 Hz - through-wiring

189	I	✓	80	5700	ARRAY	-	-	30800	■	GWS4422AA857	✓
189	I	✓	80	5700	ASYMM	-	-	27600	■	GWS4422AC857	✓
189	I	✓	80	5700	SYMM	30°	-	30400	■	GWS4422AF857	✓
189	I	✓	80	5700	SYMM	60°	-	30800	■	GWS4422AH857	✓
189	I	✓	80	5700	SYMM	90°	-	30800	■	GWS4422AP857	✓
189	I	✓	80	5700	ELL	-	-	28400	■	GWS4422AQ857	✓
189	I	✓	80	4000	ARRAY	-	-	30800	■	GWS4422AA840	✓
189	I	✓	80	4000	ASYMM	-	-	27600	■	GWS4422AC840	✓
189	I	✓	80	4000	SYMM	30°	-	30400	■	GWS4422AF840	✓
189	I	✓	80	4000	SYMM	60°	-	30800	■	GWS4422AH840	✓
189	I	✓	80	4000	SYMM	90°	-	30800	■	GWS4422AP840	✓
189	I	✓	80	4000	ELL	-	-	28400	■	GWS4422AQ840	✓
189	I	✓	80	3000	ARRAY	-	-	29200	■	GWS4422AA830	✓
189	I	✓	80	3000	ASYMM	-	-	26000	■	GWS4422AC830	✓
189	I	✓	80	3000	SYMM	30°	-	28800	■	GWS4422AF830	✓
189	I	✓	80	3000	SYMM	60°	-	29200	■	GWS4422AH830	✓
189	I	✓	80	3000	SYMM	90°	-	29200	■	GWS4422AP830	✓
189	I	✓	80	3000	ELL	-	-	27200	■	GWS4422AQ830	✓

Power LED gradable DALI - 220-240 V 50/60 Hz - through-wiring

189	I	✓	80	5700	ARRAY	-	-	30800	■	GWS4423AA857	✓
189	I	✓	80	5700	ASYMM	-	-	27600	■	GWS4423AC857	✓
189	I	✓	80	5700	SYMM	30°	-	30400	■	GWS4423AF857	✓
189	I	✓	80	5700	SYMM	60°	-	30800	■	GWS4423AH857	✓
189	I	✓	80	5700	SYMM	90°	-	30800	■	GWS4423AP857	✓
189	I	✓	80	5700	ELL	-	-	28400	■	GWS4423AQ857	✓
189	I	✓	80	4000	ARRAY	-	-	30800	■	GWS4423AA840	✓
189	I	✓	80	4000	ASYMM	-	-	27600	■	GWS4423AC840	✓
189	I	✓	80	4000	SYMM	30°	-	30400	■	GWS4423AF840	✓
189	I	✓	80	4000	SYMM	60°	-	30800	■	GWS4423AH840	✓
189	I	✓	80	4000	SYMM	90°	-	30800	■	GWS4423AP840	✓
189	I	✓	80	4000	ELL	-	-	28400	■	GWS4423AQ840	✓
189	I	✓	80	3000	ARRAY	-	-	29200	■	GWS4423AA830	✓
189	I	✓	80	3000	ASYMM	-	-	26000	■	GWS4423AC830	✓
189	I	✓	80	3000	SYMM	30°	-	28800	■	GWS4423AF830	✓
189	I	✓	80	3000	SYMM	60°	-	29200	■	GWS4423AH830	✓
189	I	✓	80	3000	SYMM	90°	-	29200	■	GWS4423AP830	✓
189	I	✓	80	3000	ELL	-	-	27200	■	GWS4423AQ830	✓



SMART [4] 4M HLO

IP66 - IK08 - 850 °C



PUISSANCE (W)	CLASSE	ENEC	CRI	KELVIN	OPTIQUE	ANGLE D'OUVERTURE	FLOUX NOMINAL (lm)	FLOUX REEL (lm)	COULEUR / FINISSAGE	CODE	UKCA
---------------	--------	------	-----	--------	---------	-------------------	--------------------	-----------------	---------------------	------	------

Power LED 220-240 V 50/60 Hz

253	I	✓	80	5700	ARRAY	-	-	39600	■	GWS4420BA857	✓
253	I	✓	80	5700	ASYMM	-	-	35600	■	GWS4420BC857	✓
253	I	✓	80	5700	SYMM	30°	-	39200	■	GWS4420BF857	✓
253	I	✓	80	5700	SYMM	60°	-	39600	■	GWS4420BH857	✓
253	I	✓	80	5700	SYMM	90°	-	39600	■	GWS4420BP857	✓
253	I	✓	80	5700	ELL	-	-	36800	■	GWS4420BQ857	✓
253	I	✓	80	4000	ARRAY	-	-	39600	■	GWS4420BA840	✓
253	I	✓	80	4000	ASYMM	-	-	35600	■	GWS4420BC840	✓
253	I	✓	80	4000	SYMM	30°	-	39200	■	GWS4420BF840	✓
253	I	✓	80	4000	SYMM	60°	-	39600	■	GWS4420BH840	✓
253	I	✓	80	4000	SYMM	90°	-	39600	■	GWS4420BP840	✓
253	I	✓	80	4000	ELL	-	-	36800	■	GWS4420BQ840	✓
253	I	✓	80	3000	ARRAY	-	-	38000	■	GWS4420BA830	✓
253	I	✓	80	3000	ASYMM	-	-	34000	■	GWS4420BC830	✓
253	I	✓	80	3000	SYMM	30°	-	37600	■	GWS4420BF830	✓
253	I	✓	80	3000	SYMM	60°	-	38000	■	GWS4420BH830	✓
253	I	✓	80	3000	SYMM	90°	-	38000	■	GWS4420BP830	✓
253	I	✓	80	3000	ELL	-	-	35200	■	GWS4420BQ830	✓

Power LED gradable DALI - 220-240 V 50/60 Hz

253	I	✓	80	5700	ARRAY	-	-	39600	■	GWS4421BA857	✓
253	I	✓	80	5700	ASYMM	-	-	35600	■	GWS4421BC857	✓
253	I	✓	80	5700	SYMM	30°	-	39200	■	GWS4421BF857	✓
253	I	✓	80	5700	SYMM	60°	-	39600	■	GWS4421BH857	✓
253	I	✓	80	5700	SYMM	90°	-	39600	■	GWS4421BP857	✓
253	I	✓	80	5700	ELL	-	-	36800	■	GWS4421BQ857	✓
253	I	✓	80	4000	ARRAY	-	-	39600	■	GWS4421BA840	✓
253	I	✓	80	4000	ASYMM	-	-	35600	■	GWS4421BC840	✓
253	I	✓	80	4000	SYMM	30°	-	39200	■	GWS4421BF840	✓
253	I	✓	80	4000	SYMM	60°	-	39600	■	GWS4421BH840	✓
253	I	✓	80	4000	SYMM	90°	-	39600	■	GWS4421BP840	✓
253	I	✓	80	4000	ELL	-	-	36800	■	GWS4421BQ840	✓
253	I	✓	80	3000	ARRAY	-	-	38000	■	GWS4421BA830	✓
253	I	✓	80	3000	ASYMM	-	-	34000	■	GWS4421BC830	✓
253	I	✓	80	3000	SYMM	30°	-	37600	■	GWS4421BF830	✓
253	I	✓	80	3000	SYMM	60°	-	38000	■	GWS4421BH830	✓
253	I	✓	80	3000	SYMM	90°	-	38000	■	GWS4421BP830	✓
253	I	✓	80	3000	ELL	-	-	35200	■	GWS4421BQ830	✓

SMART [4] 4M HLO EM

IP65 - IK08 - 850 °C

PUISSANCE (W)	CLASSE	ENEC	CRI	KELVIN	OPTIQUE	ANGLE D'OUVERTURE	FLUX NOMINAL (lm)	FLUX REEL (lm)	COULEUR / FINISAGE	CODE	UKCA
Power LED - gradable DALI - secours 3h - 220-240 V 50/60 Hz											
253	I	-	80	5700	ARRAY	-	-	39600	■	GWS4424BA857	✓
253	I	-	80	5700	ASYMM	-	-	35600	■	GWS4424BC857	✓
253	I	-	80	5700	SYMM	30°	-	39200	■	GWS4424BF857	✓
253	I	-	80	5700	SYMM	60°	-	39600	■	GWS4424BH857	✓
253	I	-	80	5700	SYMM	90°	-	39600	■	GWS4424BP857	✓
253	I	-	80	5700	ELL	-	-	36800	■	GWS4424BQ857	✓
253	I	-	80	4000	ARRAY	-	-	39600	■	GWS4424BA840	✓
253	I	-	80	4000	ASYMM	-	-	35600	■	GWS4424BC840	✓
253	I	-	80	4000	SYMM	30°	-	39200	■	GWS4424BF840	✓
253	I	-	80	4000	SYMM	60°	-	39600	■	GWS4424BH840	✓
253	I	-	80	4000	SYMM	90°	-	39600	■	GWS4424BP840	✓
253	I	-	80	4000	ELL	-	-	36800	■	GWS4424BQ840	✓
253	I	-	80	3000	ARRAY	-	-	38000	■	GWS4424BA830	✓
253	I	-	80	3000	ASYMM	-	-	34000	■	GWS4424BC830	✓
253	I	-	80	3000	SYMM	30°	-	37600	■	GWS4424BF830	✓
253	I	-	80	3000	SYMM	60°	-	38000	■	GWS4424BH830	✓
253	I	-	80	3000	SYMM	90°	-	38000	■	GWS4424BP830	✓
253	I	-	80	3000	ELL	-	-	35200	■	GWS4424BQ830	✓



SMART [4] 4M HLO TW

IP66 - IK07 - 850 °C

PUISSANCE (W)	CLASSE	ENEC	CRI	KELVIN	OPTIQUE	ANGLE D'OUVERTURE	FLUX NOMINAL (lm)	FLUX REEL (lm)	COULEUR / FINISAGE	CODE	UKCA
Power LED 220-240 V 50/60 Hz - through-wiring											
253	I	✓	80	5700	ARRAY	-	-	39600	■	GWS4422BA857	✓
253	I	✓	80	5700	ASYMM	-	-	35600	■	GWS4422BC857	✓
253	I	✓	80	5700	SYMM	30°	-	39200	■	GWS4422BF857	✓
253	I	✓	80	5700	SYMM	60°	-	39600	■	GWS4422BH857	✓
253	I	✓	80	5700	SYMM	90°	-	39600	■	GWS4422BP857	✓
253	I	✓	80	5700	ELL	-	-	36800	■	GWS4422BQ857	✓
253	I	✓	80	4000	ARRAY	-	-	39600	■	GWS4422BA840	✓
253	I	✓	80	4000	ASYMM	-	-	35600	■	GWS4422BC840	✓
253	I	✓	80	4000	SYMM	30°	-	39200	■	GWS4422BF840	✓
253	I	✓	80	4000	SYMM	60°	-	39600	■	GWS4422BH840	✓
253	I	✓	80	4000	SYMM	90°	-	39600	■	GWS4422BP840	✓
253	I	✓	80	4000	ELL	-	-	36800	■	GWS4422BQ840	✓
253	I	✓	80	3000	ARRAY	-	-	38000	■	GWS4422BA830	✓
253	I	✓	80	3000	ASYMM	-	-	34000	■	GWS4422BC830	✓
253	I	✓	80	3000	SYMM	30°	-	37600	■	GWS4422BF830	✓
253	I	✓	80	3000	SYMM	60°	-	38000	■	GWS4422BH830	✓
253	I	✓	80	3000	SYMM	90°	-	38000	■	GWS4422BP830	✓
253	I	✓	80	3000	ELL	-	-	35200	■	GWS4422BQ830	✓
Power LED gradable DALI - 220-240 V 50/60 Hz - through-wiring											
253	I	✓	80	5700	ARRAY	-	-	39600	■	GWS4423BA857	✓
253	I	✓	80	5700	ASYMM	-	-	35600	■	GWS4423BC857	✓
253	I	✓	80	5700	SYMM	30°	-	39200	■	GWS4423BF857	✓
253	I	✓	80	5700	SYMM	60°	-	39600	■	GWS4423BH857	✓
253	I	✓	80	5700	SYMM	90°	-	39600	■	GWS4423BP857	✓
253	I	✓	80	5700	ELL	-	-	36800	■	GWS4423BQ857	✓
253	I	✓	80	4000	ARRAY	-	-	39600	■	GWS4423BA840	✓
253	I	✓	80	4000	ASYMM	-	-	35600	■	GWS4423BC840	✓
253	I	✓	80	4000	SYMM	30°	-	39200	■	GWS4423BF840	✓
253	I	✓	80	4000	SYMM	60°	-	39600	■	GWS4423BH840	✓
253	I	✓	80	4000	SYMM	90°	-	39600	■	GWS4423BP840	✓
253	I	✓	80	4000	ELL	-	-	36800	■	GWS4423BQ840	✓
253	I	✓	80	3000	ARRAY	-	-	38000	■	GWS4423BA830	✓
253	I	✓	80	3000	ASYMM	-	-	34000	■	GWS4423BC830	✓
253	I	✓	80	3000	SYMM	30°	-	37600	■	GWS4423BF830	✓
253	I	✓	80	3000	SYMM	60°	-	38000	■	GWS4423BH830	✓
253	I	✓	80	3000	SYMM	90°	-	38000	■	GWS4423BP830	✓
253	I	✓	80	3000	ELL	-	-	35200	■	GWS4423BQ830	✓



Accessoires

DESCRIPTION	COULEUR	CODE	UKCA
SMART [4] 4M			
Verre de rechange		GWL1907	✓
Kit de suspension ajustable avec crochet de sécurité		GWL1901	✓
Support de montage en projection		GWL1945	✓
Kit de fixation au plafond		GWL1948	✓

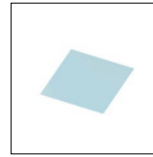

GWL1907

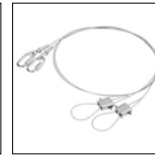

GWL1901

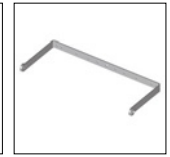

GWL1945

SMART [4] SPECIAL VERSIONS

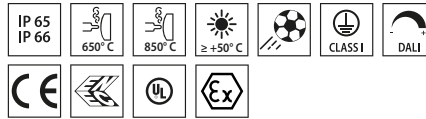

Scannez le QR-code pour recevoir les informations les plus récentes

■ Grey RAL 7035 / Gris RAL7035 /

Dispositif LED adapté à l'éclairage intérieur des industries et centres sportifs

- Corps en nylon précontraint « sans halogène » en fibre de verre gris (RAL7035) avec dispositif d'évacuation et anti-condensation, dispositif de dissipation thermique en alliage d'aluminium EN AB 44300
- Disponible en 3 tailles: 1M, 2M et 4M (selon version)
- Disponible en 4000K et 5700K avec IRC ≥80 (selon version)
- ATEX: série d'appareils d'éclairage intérieur LED parfaits pour les zones où des gaz inflammables, des vapeurs et des poussières sont présents. La connexion électrique s'effectue via un câble 3x1,5 mm² H07RN-F, avec dispositif anti-condensation, évacuant le produit via un passage de câble métallique certifié PG13.5 ATEX. Le réflecteur industriel est certifié ATEX II 3 G Ex nR IIC T6 Gc - II 3 D Ex tc IIIC T65°C Dc
- HACCP: série de dispositifs d'éclairage à LED intérieurs adaptés à l'éclairage dans le secteur des aliments et des boissons, idéal pour éclairer les zones de production, les entrepôts et les zones logistiques. Il est équipé d'un système optique double comprenant un réflecteur métallique avec optique et d'un réflecteur métallique avec lentilles UV stabilisées et écran en PMMA
- HT: série d'appareils électroménagers à DEL adaptés aux secteurs de la nourriture, des zones de production ou des entrepôts où des températures critiques se développent. La température de fonctionnement « Ta » entre -30 °C et +60 °C
- UL: série de dispositifs LED adaptés à l'éclairage intérieur des industries et centres sportifs. Le branchement électrique se fera via un câble indéchirable 3x16 AWG sortant du produit via un presse-étoupe en plastique PG13.5 certifié UL. Le produit est certifié UL (UL 1598 - CSA C22.2 No. 250.0-18)
- Disponible en versions On/Off ou DALI avec alimentation intégré (selon version)
- Il est équipé d'un système optique double comprenant un réflecteur métallique avec optique et d'un réflecteur métallique avec lentilles UV stabilisées PMMA, haute efficacité, permettant un large choix de diffusion de la lumière 30°, 60°, 90°, asymétrique et elliptique (selon version)
- Des appareils de suspension, muraux et de projection peuvent être installés

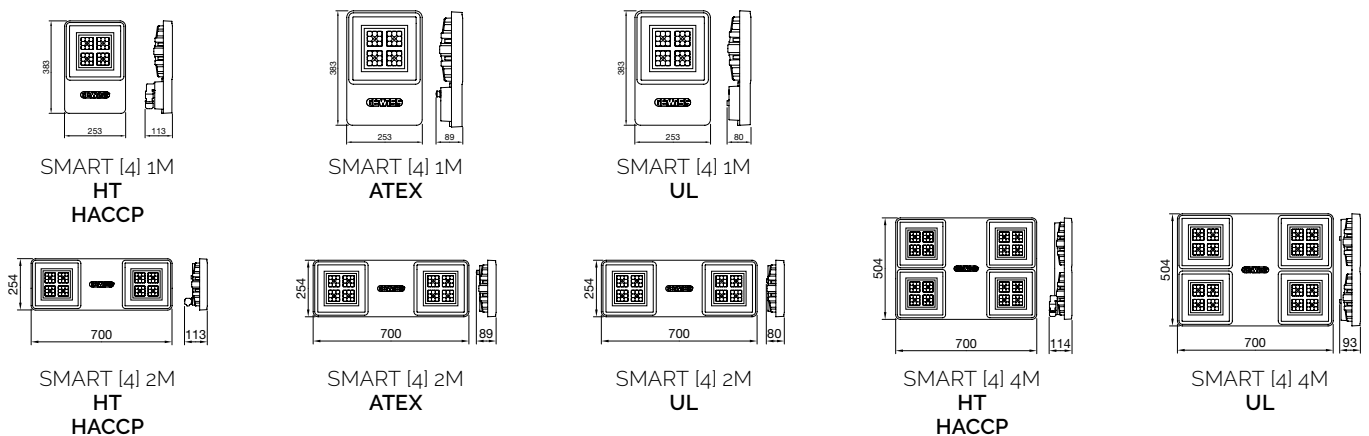

Identification et classement des optiques

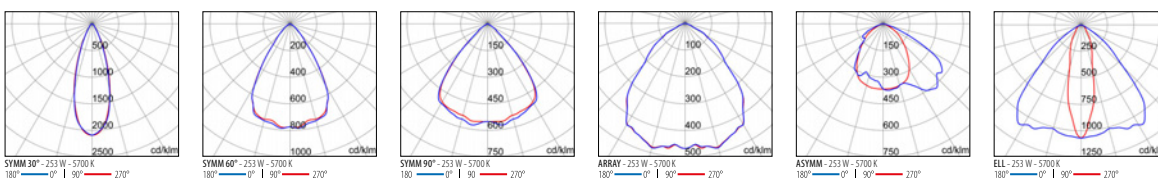

SMART [4] 1M HT

IP66 - IK08 - 850 °C

PUISSANCE (W)	CLASSE	ENEC	CRI	KELVIN	OPTIQUE	ANGLE D'OUVERTURE	FLOUX NOMINAL (lm)	FLOUX RÉEL (lm)	COULEUR / FINISSAGE	CODE	UKCA
Power LED 220-240 V 50/60 Hz											
48	I	-	80	5700	ARRAY	-	-	7700	■	GWS4120CA857	✓
48	I	-	80	5700	SYMM	60°	-	7700	■	GWS4120CH857	✓
48	I	-	80	5700	SYMM	90°	-	7700	■	GWS4120CP857	✓
48	I	-	80	5700	ELL	-	-	7100	■	GWS4120CQ857	✓
48	I	-	80	4000	ARRAY	-	-	7700	■	GWS4120CA840	✓
48	I	-	80	4000	SYMM	60°	-	7700	■	GWS4120CH840	✓
48	I	-	80	4000	SYMM	90°	-	7700	■	GWS4120CP840	✓
48	I	-	80	4000	ELL	-	-	7100	■	GWS4120CQ840	✓



SMART [4] 1M ATEX

IP66 - IK08 - 850 °C

PUISSANCE (W)	CLASSE	ENEC	CRI	KELVIN	OPTIQUE	ANGLE D'OUVERTURE	FLOUX NOMINAL (lm)	FLOUX RÉEL (lm)	COULEUR / FINISSAGE	CODE	UKCA
Power LED 220-240 V 50/60 Hz											
64	I	✓	80	5700	ARRAY	-	-	9900	■	GWS4120FA857	✓
64	I	✓	80	5700	ASYMM	-	-	8900	■	GWS4120FC857	✓
64	I	✓	80	5700	SYMM	60°	-	9900	■	GWS4120FH857	✓
64	I	✓	80	5700	SYMM	90°	-	9900	■	GWS4120FP857	✓
64	I	✓	80	4000	ARRAY	-	-	9900	■	GWS4120FA840	✓
64	I	✓	80	4000	ASYMM	-	-	8900	■	GWS4120FC840	✓
64	I	✓	80	4000	SYMM	60°	-	9900	■	GWS4120FH840	✓
64	I	✓	80	4000	SYMM	90°	-	9900	■	GWS4120FP840	✓



SMART [4] 1M UL

IP66 - IK08 - 850 °C

PUISSANCE (W)	CLASSE	ENEC	CRI	KELVIN	OPTIQUE	ANGLE D'OUVERTURE	FLOUX NOMINAL (lm)	FLOUX RÉEL (lm)	COULEUR / FINISSAGE	CODE	UKCA
Power LED 120-277 V 50/60 Hz											
65	I	-	80	5700	ARRAY	-	-	9900	■	GWS4120GA857	✓
65	I	-	80	5700	SYMM	60°	-	9900	■	GWS4120GH857	✓
65	I	-	80	5700	SYMM	90°	-	9900	■	GWS4120GP857	✓
65	I	-	80	4000	ARRAY	-	-	9900	■	GWS4120GA840	✓
65	I	-	80	4000	SYMM	60°	-	9900	■	GWS4120GH840	✓
65	I	-	80	4000	SYMM	90°	-	9900	■	GWS4120GP840	✓



SMART [4] 1M HACCP

IP65 - IK08 - 650 °C

PUISSANCE [W] CLASSE ENEC CRI KELVIN OPTIQUE ANGLE D'OUVERTURE FLUX NOMINAL [lm] FLUX REEL [lm] COULEUR / FINISSAGE CODE UKCA

Power LED 220-240 V 50/60 Hz

64	I	-	80	5700	ARRAY	-	-	9900	■	GWS4120HA857	✓
64	I	-	80	5700	ASYMM	-	-	8900	■	GWS4120HC857	✓
64	I	-	80	5700	SYMM	30°	-	9800	■	GWS4120HF857	✓
64	I	-	80	5700	SYMM	60°	-	9900	■	GWS4120HH857	✓
64	I	-	80	5700	SYMM	90°	-	9900	■	GWS4120HP857	✓
64	I	-	80	5700	ELL	-	-	9200	■	GWS4120HQ857	✓
64	I	-	80	4000	ARRAY	-	-	9900	■	GWS4120HA840	✓
64	I	-	80	4000	ASYMM	-	-	8900	■	GWS4120HC840	✓
64	I	-	80	4000	SYMM	30°	-	9800	■	GWS4120HF840	✓
64	I	-	80	4000	SYMM	60°	-	9900	■	GWS4120HH840	✓
64	I	-	80	4000	SYMM	90°	-	9900	■	GWS4120HP840	✓
64	I	-	80	4000	ELL	-	-	9200	■	GWS4120HQ840	✓

Power LED gradable DALI - 220-240 V 50/60 Hz

64	I	-	80	5700	ARRAY	-	-	9900	■	GWS4121HA857	✓
64	I	-	80	5700	ASYMM	-	-	8900	■	GWS4121HC857	✓
64	I	-	80	5700	SYMM	30°	-	9800	■	GWS4121HF857	✓
64	I	-	80	5700	SYMM	60°	-	9900	■	GWS4121HH857	✓
64	I	-	80	5700	SYMM	90°	-	9900	■	GWS4121HP857	✓
64	I	-	80	5700	ELL	-	-	9200	■	GWS4121HQ857	✓
64	I	-	80	4000	ARRAY	-	-	9900	■	GWS4121HA840	✓
64	I	-	80	4000	ASYMM	-	-	8900	■	GWS4121HC840	✓
64	I	-	80	4000	SYMM	30°	-	9800	■	GWS4121HF840	✓
64	I	-	80	4000	SYMM	60°	-	9900	■	GWS4121HH840	✓
64	I	-	80	4000	SYMM	90°	-	9900	■	GWS4121HP840	✓
64	I	-	80	4000	ELL	-	-	9200	■	GWS4121HQ840	✓



SMART [4] 2M HT

IP66 - IK08 - 850 °C

PUISSANCE [W] CLASSE ENEC CRI KELVIN OPTIQUE ANGLE D'OUVERTURE FLUX NOMINAL [lm] FLUX REEL [lm] COULEUR / FINISSAGE CODE UKCA

Power LED 220-240 V 50/60 Hz

95	I	-	80	5700	ARRAY	-	-	15400	■	GWS4220CA857	✓
95	I	-	80	5700	SYMM	60°	-	15400	■	GWS4220CH857	✓
95	I	-	80	5700	SYMM	90°	-	15400	■	GWS4220CP857	✓
95	I	-	80	5700	ELL	-	-	14200	■	GWS4220CQ857	✓
95	I	-	80	4000	ARRAY	-	-	15400	■	GWS4220CA840	✓
95	I	-	80	4000	SYMM	60°	-	15400	■	GWS4220CH840	✓
95	I	-	80	4000	SYMM	90°	-	15400	■	GWS4220CP840	✓
95	I	-	80	4000	ELL	-	-	14200	■	GWS4220CQ840	✓



SMART [4] 2M ATEX

IP66 - IK08 - 850 °C

PUISSANCE [W] CLASSE ENEC CRI KELVIN OPTIQUE ANGLE D'OUVERTURE FLUX NOMINAL [lm] FLUX REEL [lm] COULEUR / FINISSAGE CODE UKCA

Power LED 220-240 V 50/60 Hz

127	I	✓	80	5700	ARRAY	-	-	19800	■	GWS4220FA857	✓
127	I	✓	80	5700	ASYMM	-	-	17800	■	GWS4220FC857	✓
127	I	✓	80	5700	SYMM	60°	-	19800	■	GWS4220FH857	✓
127	I	✓	80	5700	SYMM	90°	-	19800	■	GWS4220FP857	✓
127	I	✓	80	4000	ARRAY	-	-	19800	■	GWS4220FA840	✓
127	I	✓	80	4000	ASYMM	-	-	17800	■	GWS4220FC840	✓
127	I	✓	80	4000	SYMM	60°	-	19800	■	GWS4220FH840	✓
127	I	✓	80	4000	SYMM	90°	-	19800	■	GWS4220FP840	✓



SMART [4] 2M UL

IP66 - IK08 - 850 °C

PUISSANCE (W)	CLASSE	ENEC	CRI	KELVIN	OPTIQUE	ANGLE D'OUVERTURE	FLUX NOMINAL (lm)	FLUX REEL (lm)	COULEUR / FINISSAGE	CODE	UKCA
Power LED 120-277 V 50/60 Hz											
129	I	-	80	5700	ARRAY	-	-	19800	■	GWS4220GA857	✓
129	I	-	80	5700	SYMM	60°	-	19800	■	GWS4220GH857	✓
129	I	-	80	5700	SYMM	90°	-	19800	■	GWS4220GP857	✓
129	I	-	80	4000	ARRAY	-	-	19800	■	GWS4220GA840	✓
129	I	-	80	4000	SYMM	60°	-	19800	■	GWS4220GH840	✓
129	I	-	80	4000	SYMM	90°	-	19800	■	GWS4220GP840	✓



SMART [4] 2M HACCP

IP65 - IK08 - 650 °C

PUISSANCE (W)	CLASSE	ENEC	CRI	KELVIN	OPTIQUE	ANGLE D'OUVERTURE	FLUX NOMINAL (lm)	FLUX REEL (lm)	COULEUR / FINISSAGE	CODE	UKCA
Power LED 220-240 V 50/60 Hz											
125	I	-	80	5700	ARRAY	-	-	19800	■	GWS4220HA857	✓
125	I	-	80	5700	ASYMM	-	-	17800	■	GWS4220HC857	✓
125	I	-	80	5700	SYMM	30°	-	19600	■	GWS4220HF857	✓
125	I	-	80	5700	SYMM	60°	-	19800	■	GWS4220HH857	✓
125	I	-	80	5700	SYMM	90°	-	19800	■	GWS4220HP857	✓
125	I	-	80	5700	ELL	-	-	18400	■	GWS4220HQ857	✓
125	I	-	80	4000	ARRAY	-	-	19800	■	GWS4220HA840	✓
125	I	-	80	4000	ASYMM	-	-	17800	■	GWS4220HC840	✓
125	I	-	80	4000	SYMM	30°	-	19600	■	GWS4220HF840	✓
125	I	-	80	4000	SYMM	60°	-	19800	■	GWS4220HH840	✓
125	I	-	80	4000	SYMM	90°	-	19800	■	GWS4220HP840	✓
125	I	-	80	4000	ELL	-	-	18400	■	GWS4220HQ840	✓



Power LED gradable DALI - 220-240 V 50/60 Hz

125	I	-	80	5700	ARRAY	-	-	19800	■	GWS4221HA857	✓
125	I	-	80	5700	ASYMM	-	-	17800	■	GWS4221HC857	✓
125	I	-	80	5700	SYMM	30°	-	19600	■	GWS4221HF857	✓
125	I	-	80	5700	SYMM	60°	-	19800	■	GWS4221HH857	✓
125	I	-	80	5700	SYMM	90°	-	19800	■	GWS4221HP857	✓
125	I	-	80	5700	ELL	-	-	18400	■	GWS4221HQ857	✓
125	I	-	80	4000	ARRAY	-	-	19800	■	GWS4221HA840	✓
125	I	-	80	4000	ASYMM	-	-	17800	■	GWS4221HC840	✓
125	I	-	80	4000	SYMM	30°	-	19600	■	GWS4221HF840	✓
125	I	-	80	4000	SYMM	60°	-	19800	■	GWS4221HH840	✓
125	I	-	80	4000	SYMM	90°	-	19800	■	GWS4221HP840	✓
125	I	-	80	4000	ELL	-	-	18400	■	GWS4221HQ840	✓

SMART [4] 4M HT

IP66 - IK08 - 850 °C

PUISSANCE (W)	CLASSE	ENEC	CRI	KELVIN	OPTIQUE	ANGLE D'OUVERTURE	FLUX NOMINAL (lm)	FLUX REEL (lm)	COULEUR / FINISSAGE	CODE	UKCA
Power LED 220-240 V 50/60 Hz											
189	I	-	80	5700	ARRAY	-	-	30800	■	GWS4420CA857	✓
189	I	-	80	5700	SYMM	60°	-	30800	■	GWS4420CH857	✓
189	I	-	80	5700	SYMM	90°	-	30800	■	GWS4420CP857	✓
189	I	-	80	5700	ELL	-	-	28400	■	GWS4420CQ857	✓
189	I	-	80	4000	ARRAY	-	-	30800	■	GWS4420CA840	✓
189	I	-	80	4000	SYMM	60°	-	30800	■	GWS4420CH840	✓
189	I	-	80	4000	SYMM	90°	-	30800	■	GWS4420CP840	✓
189	I	-	80	4000	ELL	-	-	28400	■	GWS4420CQ840	✓



SMART [4] 4M UL

IP66 - IK08 - 850 °C

PUISSANCE (W)	CLASSE	ENEC	CRI	KELVIN	OPTIQUE	ANGLE D'OUVERTURE	FLOUX NOMINAL (lm)	FLOUX REEL (lm)	COULEUR / FINISSAGE	CODE	UKCA
Power LED 120-277 V 50/60 Hz											
256	I	-	80	5700	ARRAY	-	-	39600	■	GWS4420GA857	✓
256	I	-	80	5700	SYMM	60°	-	39600	■	GWS4420GH857	✓
256	I	-	80	5700	SYMM	90°	-	39600	■	GWS4420GP857	✓
256	I	-	80	4000	ARRAY	-	-	39600	■	GWS4420GA840	✓
256	I	-	80	4000	SYMM	60°	-	39600	■	GWS4420GH840	✓
256	I	-	80	4000	SYMM	90°	-	39600	■	GWS4420GP840	✓



SMART [4] 4M HACCP

IP65 - IK08 - 650 °C

PUISSANCE (W)	CLASSE	ENEC	CRI	KELVIN	OPTIQUE	ANGLE D'OUVERTURE	FLOUX NOMINAL (lm)	FLOUX REEL (lm)	COULEUR / FINISSAGE	CODE	UKCA
Power LED 220-240 V 50/60 Hz											
253	I	-	80	5700	ARRAY	-	-	39600	■	GWS4420HA857	✓
253	I	-	80	5700	ASYMM	-	-	35600	■	GWS4420HC857	✓
253	I	-	80	5700	SYMM	30°	-	39200	■	GWS4420HF857	✓
253	I	-	80	5700	SYMM	60°	-	39600	■	GWS4420HH857	✓
253	I	-	80	5700	SYMM	90°	-	39600	■	GWS4420HP857	✓
253	I	-	80	5700	ELL	-	-	36800	■	GWS4420HQ857	✓
253	I	-	80	4000	ARRAY	-	-	39600	■	GWS4420HA840	✓
253	I	-	80	4000	ASYMM	-	-	35600	■	GWS4420HC840	✓
253	I	-	80	4000	SYMM	30°	-	39200	■	GWS4420HF840	✓
253	I	-	80	4000	SYMM	60°	-	39600	■	GWS4420HH840	✓
253	I	-	80	4000	SYMM	90°	-	39600	■	GWS4420HP840	✓
253	I	-	80	4000	ELL	-	-	36800	■	GWS4420HQ840	✓
Power LED gradable DALI - 220-240 V 50/60 Hz											
253	I	-	80	5700	ARRAY	-	-	39600	■	GWS4421HA857	✓
253	I	-	80	5700	ASYMM	-	-	35600	■	GWS4421HC857	✓
253	I	-	80	5700	SYMM	30°	-	39200	■	GWS4421HF857	✓
253	I	-	80	5700	SYMM	60°	-	39600	■	GWS4421HH857	✓
253	I	-	80	5700	SYMM	90°	-	39600	■	GWS4421HP857	✓
253	I	-	80	5700	ELL	-	-	36800	■	GWS4421HQ857	✓
253	I	-	80	4000	ARRAY	-	-	39600	■	GWS4421HA840	✓
253	I	-	80	4000	ASYMM	-	-	35600	■	GWS4421HC840	✓
253	I	-	80	4000	SYMM	30°	-	39200	■	GWS4421HF840	✓
253	I	-	80	4000	SYMM	60°	-	39600	■	GWS4421HH840	✓
253	I	-	80	4000	SYMM	90°	-	39600	■	GWS4421HP840	✓
253	I	-	80	4000	ELL	-	-	36800	■	GWS4421HQ840	✓



Accessoires

DESCRIPTION	COULEUR	CODE	UKCA
SMART [4] SPECIAL VERSIONS			
Verre de rechange		GWL1907	✓
Kit de suspension ajustable avec crochet de sécurité		GWL1901	✓
SMART [4] SPECIAL VERSIONS - 1M			
Support de montage en projection		GWL1943	✓
Kit de fixation sur pôle		GWL1926	✓
SMART [4] SPECIAL VERSIONS - 2M			
Support de montage en projection		GWL1944	✓
Kit de fixation au plafond		GWL1927	✓
Kit de fixation sur pôle		GWL1930	✓
SMART [4] SPECIAL VERSIONS - 4M			
Support de montage en projection		GWL1945	✓
Kit de fixation au plafond		GWL1948	✓

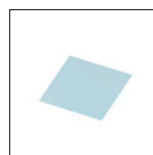

GWL1907



GWL1901



GWL1943

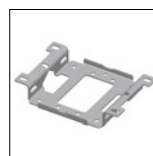

GWL1926

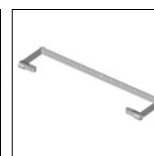

GWL1944



GWL1927



GWL1945

ESALITE HB

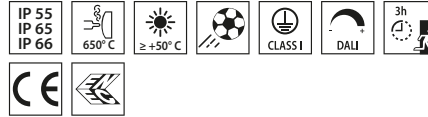

■ GR-RAL9006 / Gris RAL9006 /

Scannez le QR-code pour recevoir les informations les plus récentes

Luminaire industriel à LED en aluminium moulé EN AB 46100 avec revêtement en poudre de polyester

- La bonne dispersion thermique est garantie par le dissipateur passif spécial à très basse teneur en cuivre qui offre des performances qualitatives et quantitatives élevées
- Un système optique composé de différents types de lentilles et scellé par un diffuseur en verre extra clair trempé de 4 mm, permet d'obtenir l'éclairage requis pour de nombreuses applications
- Joints en silicone, dispositif d'aération et anti-condensation en Goretex, connecteurs étanches pour câbles de 1,5 mm² et vis externes en acier inoxydable
- La structure en aluminium moulé sous pression garantit des performances optimales à la fois à une Ta 25 ° et à Ta 50 ° grâce à des tests spécifiques de dimensionnement thermique
- Système de fixation de la suspension intégré grâce à une bague en aluminium moulé sous pression dans le corps de l'appareil
- Version d'urgence permanent / non permanent avec 3 heures d'autonomie, batteries NiMH Haute température. Signalisation LED pour l'état de charge

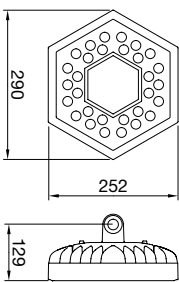

ESALITE HB
6K LENS

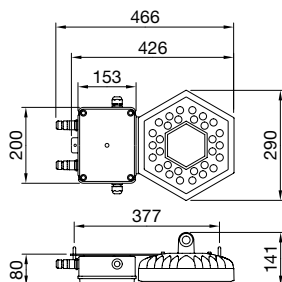

ESALITE HB
6K LENS EM

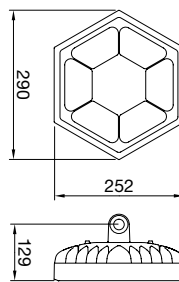

ESALITE HB
6K GLASS

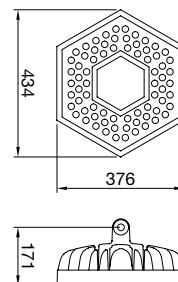

ESALITE HB
12K LENS

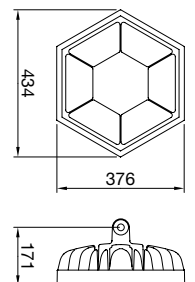

ESALITE HB
12K GLASS

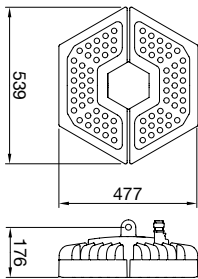

ESALITE HB
24K LENS

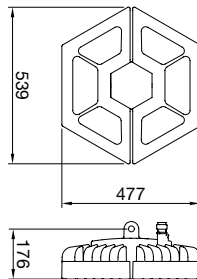

ESALITE HB
24K GLASS

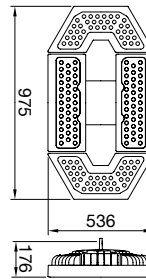

ESALITE HB
48K LENS

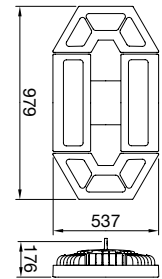

ESALITE HB
48K GLASS

Identification et classement des optiques

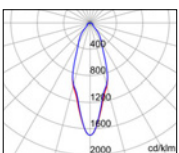

SYMM 30° - 420 W - 5700 K
180° — 0° | 90° — 270°

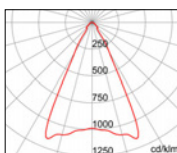

SYMM 60° - 420 W - 5700 K
180° — 0° | 90° — 270°

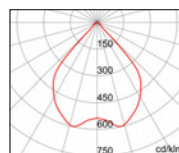

SYMM 90° - 420 W - 5700 K
180° — 0° | 90° — 270°

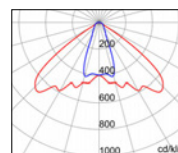

ELL - 420 W - 5700 K
180° — 0° | 90° — 270°

ESALITE HB 6K LENS

IP65 - IK07 - 650 °C

PUISSANCE [W]	CLASSE	ENEC	CRI	KELVIN	OPTIQUE	ANGLE D'OUVERTURE	FLUX NOMINAL [lm]	FLUX RÉEL [lm]	COULEUR / FINISSAGE	CODE	UKCA
Power LED gradable DALI 220-240 V 50/60 Hz											
52	I	✓	80	5700	SYMM	30°	-	6200	■	GWS6012GD57K	✓
52	I	✓	80	5700	SYMM	60°	-	6400	■	GWS6013GD57K	✓
52	I	✓	80	5700	SYMM	90°	-	6700	■	GWS6014GD57K	✓
52	I	✓	80	5700	ELL	-	-	6400	■	GWS6015GD57K	✓
52	I	✓	80	4000	SYMM	30°	-	6200	■	GWS6012GD	✓
52	I	✓	80	4000	SYMM	60°	-	6400	■	GWS6013GD	✓
52	I	✓	80	4000	SYMM	90°	-	6700	■	GWS6014GD	✓
52	I	✓	80	4000	ELL	-	-	6400	■	GWS6015GD	✓
52	I	✓	80	3000	SYMM	30°	-	5800	■	GWS6012GD30K	✓
52	I	✓	80	3000	SYMM	60°	-	5900	■	GWS6013GD30K	✓
52	I	✓	80	3000	SYMM	90°	-	6300	■	GWS6014GD30K	✓
52	I	✓	80	3000	ELL	-	-	5900	■	GWS6015GD30K	✓



ESALITE HB 6K LENS EM

IP55 - IK06 - 650 °C

PUISSANCE [W]	CLASSE	ENEC	CRI	KELVIN	OPTIQUE	ANGLE D'OUVERTURE	FLUX NOMINAL [lm]	FLUX RÉEL [lm]	COULEUR / FINISSAGE	CODE	UKCA
Power LED - gradable DALI 220-240 V 50/60 Hz - secours 3h											
52	I	-	80	4000	SYMM	90°	-	6700	■	GWS6911	✓



ESALITE HB 6K GLASS

IP66 - IK08

PUISSANCE [W]	CLASSE	ENEC	CRI	KELVIN	OPTIQUE	ANGLE D'OUVERTURE	FLUX NOMINAL [lm]	FLUX RÉEL [lm]	COULEUR / FINISSAGE	CODE	UKCA
Power LED gradable DALI 220-240 V 50/60 Hz											
52	I	✓	80	5700	SYMM	30°	-	5700	■	GWS6312GD57K	✓
52	I	✓	80	5700	SYMM	60°	-	5800	■	GWS6313GD57K	✓
52	I	✓	80	5700	SYMM	90°	-	6200	■	GWS6314GD57K	✓
52	I	✓	80	5700	ELL	-	-	5800	■	GWS6315GD57K	✓
52	I	✓	80	4000	SYMM	30°	-	5700	■	GWS6312GD	✓
52	I	✓	80	4000	SYMM	60°	-	5800	■	GWS6313GD	✓
52	I	✓	80	4000	SYMM	90°	-	6200	■	GWS6314GD	✓
52	I	✓	80	4000	ELL	-	-	5800	■	GWS6315GD	✓
52	I	✓	80	3000	SYMM	30°	-	5300	■	GWS6312GD30K	✓
52	I	✓	80	3000	SYMM	60°	-	5400	■	GWS6313GD30K	✓
52	I	✓	80	3000	SYMM	90°	-	5800	■	GWS6314GD30K	✓
52	I	✓	80	3000	ELL	-	-	5400	■	GWS6315GD30K	✓



ESALITE HB 12K LENS

IP65 - IK07 - 650 °C

PUISSANCE [W]	CLASSE	ENEC	CRI	KELVIN	OPTIQUE	ANGLE D'OUVERTURE	FLUX NOMINAL [lm]	FLUX RÉEL [lm]	COULEUR / FINISSAGE	CODE	UKCA
Power LED gradable DALI 220-240 V 50/60 Hz											
112	I	✓	80	5700	SYMM	30°	-	12700	■	GWS6022GD57K	✓
112	I	✓	80	5700	SYMM	60°	-	12900	■	GWS6023GD57K	✓
112	I	✓	80	5700	SYMM	90°	-	13700	■	GWS6024GD57K	✓
112	I	✓	80	5700	ELL	-	-	12900	■	GWS6025GD57K	✓
112	I	✓	80	4000	SYMM	30°	-	12700	■	GWS6022GD	✓
112	I	✓	80	4000	SYMM	60°	-	12900	■	GWS6023GD	✓
112	I	✓	80	4000	SYMM	90°	-	13700	■	GWS6024GD	✓
112	I	✓	80	4000	ELL	-	-	12900	■	GWS6025GD	✓
112	I	✓	80	3000	SYMM	30°	-	11800	■	GWS6022GD30K	✓
112	I	✓	80	3000	SYMM	60°	-	12000	■	GWS6023GD30K	✓
112	I	✓	80	3000	SYMM	90°	-	12800	■	GWS6024GD30K	✓
112	I	✓	80	3000	ELL	-	-	12000	■	GWS6025GD30K	✓



ESALITE HB 12K GLASS

IP66 - IK08

PUISSANCE [W]	CLASSE	ENEC	CRI	KELVIN	OPTIQUE	ANGLE D'OUVERTURE	FLUX NOMINAL [lm]	FLUX RÉEL [lm]	COULEUR / FINISSAGE	CODE	UKCA
Power LED gradable DALI 220-240 V 50/60 Hz											
112	I	✓	80	5700	SYMM	30°	-	11600	■	GWS6322GD57K	✓
112	I	✓	80	5700	SYMM	60°	-	11900	■	GWS6323GD57K	✓
112	I	✓	80	5700	SYMM	90°	-	12700	■	GWS6324GD57K	✓
112	I	✓	80	5700	ELL	-	-	11900	■	GWS6325GD57K	✓
112	I	✓	80	4000	SYMM	30°	-	11600	■	GWS6322GD	✓
112	I	✓	80	4000	SYMM	60°	-	11900	■	GWS6323GD	✓
112	I	✓	80	4000	SYMM	90°	-	12700	■	GWS6324GD	✓
112	I	✓	80	4000	ELL	-	-	11900	■	GWS6325GD	✓
112	I	✓	80	3000	SYMM	30°	-	10800	■	GWS6322GD30K	✓
112	I	✓	80	3000	SYMM	60°	-	11100	■	GWS6323GD30K	✓
112	I	✓	80	3000	SYMM	90°	-	11800	■	GWS6324GD30K	✓
112	I	✓	80	3000	ELL	-	-	11100	■	GWS6325GD30K	✓



ESALITE HB 16K LENS

IP65 - IK07 - 650 °C

PUISSANCE [W]	CLASSE	ENEC	CRI	KELVIN	OPTIQUE	ANGLE D'OUVERTURE	FLUX NOMINAL [lm]	FLUX RÉEL [lm]	COULEUR / FINISSAGE	CODE	UKCA
Power LED gradable DALI 220-240 V 50/60 Hz											
125	I	✓	80	5700	SYMM	30°	-	14400	■	GWS6032GD57K	✓
125	I	✓	80	5700	SYMM	60°	-	14700	■	GWS6033GD57K	✓
125	I	✓	80	5700	SYMM	90°	-	15600	■	GWS6034GD57K	✓
125	I	✓	80	5700	ELL	-	-	14700	■	GWS6035GD57K	✓
125	I	✓	80	4000	SYMM	30°	-	14400	■	GWS6032GD	✓
125	I	✓	80	4000	SYMM	60°	-	14700	■	GWS6033GD	✓
125	I	✓	80	4000	SYMM	90°	-	15600	■	GWS6034GD	✓
125	I	✓	80	4000	ELL	-	-	14700	■	GWS6035GD	✓
125	I	✓	80	3000	SYMM	30°	-	13400	■	GWS6032GD30K	✓
125	I	✓	80	3000	SYMM	60°	-	13700	■	GWS6033GD30K	✓
125	I	✓	80	3000	SYMM	90°	-	14500	■	GWS6034GD30K	✓
125	I	✓	80	3000	ELL	-	-	13700	■	GWS6035GD30K	✓



ESALITE HB 16K GLASS

IP66 - IK08

PUISSANCE [W]	CLASSE	ENEC	CRI	KELVIN	OPTIQUE	ANGLE D'OUVERTURE	FLUX NOMINAL [lm]	FLUX RÉEL [lm]	COULEUR / FINISSAGE	CODE	UKCA
Power LED gradable DALI 220-240 V 50/60 Hz											
125	I	✓	80	5700	SYMM	30°	-	13300	■	GWS6332GD57K	✓
125	I	✓	80	5700	SYMM	60°	-	13600	■	GWS6333GD57K	✓
125	I	✓	80	5700	SYMM	90°	-	14400	■	GWS6334GD57K	✓
125	I	✓	80	5700	ELL	-	-	13600	■	GWS6335GD57K	✓
125	I	✓	80	4000	SYMM	30°	-	13300	■	GWS6332GD	✓
125	I	✓	80	4000	SYMM	60°	-	13600	■	GWS6333GD	✓
125	I	✓	80	4000	SYMM	90°	-	14400	■	GWS6334GD	✓
125	I	✓	80	4000	ELL	-	-	13600	■	GWS6335GD	✓
125	I	✓	80	3000	SYMM	30°	-	12300	■	GWS6332GD30K	✓
125	I	✓	80	3000	SYMM	60°	-	12600	■	GWS6333GD30K	✓
125	I	✓	80	3000	SYMM	90°	-	13400	■	GWS6334GD30K	✓
125	I	✓	80	3000	ELL	-	-	12600	■	GWS6335GD30K	✓



ESALITE HB 20K LENS

IP65 - IK07 - 650 °C

PUISSANCE [W]	CLASSE	ENEC	CRI	KELVIN	OPTIQUE	ANGLE D'OUVERTURE	FLUX NOMINAL [lm]	FLUX RÉEL [lm]	COULEUR / FINISSAGE	CODE	UKCA
Power LED gradable DALI 220-240 V 50/60 Hz											
148	I	✓	80	5700	SYMM	30°	-	16800	■	GWS6042GD57K	✓
148	I	✓	80	5700	SYMM	60°	-	17200	■	GWS6043GD57K	✓
148	I	✓	80	5700	SYMM	90°	-	18200	■	GWS6044GD57K	✓
148	I	✓	80	5700	ELL	-	-	17200	■	GWS6045GD57K	✓
148	I	✓	80	4000	SYMM	30°	-	16800	■	GWS6042GD	✓
148	I	✓	80	4000	SYMM	60°	-	17200	■	GWS6043GD	✓
148	I	✓	80	4000	SYMM	90°	-	18200	■	GWS6044GD	✓
148	I	✓	80	4000	ELL	-	-	17200	■	GWS6045GD	✓
148	I	✓	80	3000	SYMM	30°	-	15600	■	GWS6042GD30K	✓
148	I	✓	80	3000	SYMM	60°	-	16000	■	GWS6043GD30K	✓
148	I	✓	80	3000	SYMM	90°	-	16900	■	GWS6044GD30K	✓
148	I	✓	80	3000	ELL	-	-	16000	■	GWS6045GD30K	✓



ESALITE HB 20K GLASS

IP66 - IK08

PUISSANCE [W]	CLASSE	ENEC	CRI	KELVIN	OPTIQUE	ANGLE D'OUVERTURE	FLUX NOMINAL [lm]	FLUX RÉEL [lm]	COULEUR / FINISSAGE	CODE	UKCA
Power LED gradable DALI 220-240 V 50/60 Hz											
148	I	✓	80	5700	SYMM	30°	-	15500	■	GWS6342GD57K	✓
148	I	✓	80	5700	SYMM	60°	-	15800	■	GWS6343GD57K	✓
148	I	✓	80	5700	SYMM	90°	-	16800	■	GWS6344GD57K	✓
148	I	✓	80	5700	ELL	-	-	15800	■	GWS6345GD57K	✓
148	I	✓	80	4000	SYMM	30°	-	15500	■	GWS6342GD	✓
148	I	✓	80	4000	SYMM	60°	-	15800	■	GWS6343GD	✓
148	I	✓	80	4000	SYMM	90°	-	16800	■	GWS6344GD	✓
148	I	✓	80	4000	ELL	-	-	15800	■	GWS6345GD	✓
148	I	✓	80	3000	SYMM	30°	-	14400	■	GWS6342GD30K	✓
148	I	✓	80	3000	SYMM	60°	-	14700	■	GWS6343GD30K	✓
148	I	✓	80	3000	SYMM	90°	-	15600	■	GWS6344GD30K	✓
148	I	✓	80	3000	ELL	-	-	14700	■	GWS6345GD30K	✓



ESALITE HB 24K LENS

IP65 - IK07 - 650 °C

PUISSANCE [W]	CLASSE	ENEC	CRI	KELVIN	OPTIQUE	ANGLE D'OUVERTURE	FLUX NOMINAL [lm]	FLUX RÉEL [lm]	COULEUR / FINISSAGE	CODE	UKCA
Power LED gradable DALI 220-240 V 50/60 Hz											
210	I	✓	80	5700	SYMM	30°	-	23600	■	GWS6052GD57K	✓
210	I	✓	80	5700	SYMM	60°	-	24100	■	GWS6053GD57K	✓
210	I	✓	80	5700	SYMM	90°	-	25600	■	GWS6054GD57K	✓
210	I	✓	80	5700	ELL	-	-	24100	■	GWS6055GD57K	✓
210	I	✓	80	4000	SYMM	30°	-	23600	■	GWS6052GD	✓
210	I	✓	80	4000	SYMM	60°	-	24100	■	GWS6053GD	✓
210	I	✓	80	4000	SYMM	90°	-	25600	■	GWS6054GD	✓
210	I	✓	80	4000	ELL	-	-	24100	■	GWS6055GD	✓
210	I	✓	80	3000	SYMM	30°	-	21900	■	GWS6052GD30K	✓
210	I	✓	80	3000	SYMM	60°	-	22400	■	GWS6053GD30K	✓
210	I	✓	80	3000	SYMM	90°	-	23800	■	GWS6054GD30K	✓
210	I	✓	80	3000	ELL	-	-	22400	■	GWS6055GD30K	✓



ESALITE HB 24K GLASS

IP66 - IK08



PUISSANCE [W]	CLASSE	ENEC	CRI	KELVIN	OPTIQUE	ANGLE D'OUVERTURE	FLUX NOMINAL [lm]	FLUX REEL [lm]	COULEUR / FINISSAGE	CODE	UKCA
Power LED gradable DALI 220-240 V 50/60 Hz											
210	I	✓	80	5700	SYMM	30°	-	21700	■	GWS6352GD57K	✓
210	I	✓	80	5700	SYMM	60°	-	22200	■	GWS6353GD57K	✓
210	I	✓	80	5700	SYMM	90°	-	23600	■	GWS6354GD57K	✓
210	I	✓	80	5700	ELL	-	-	22200	■	GWS6355GD57K	✓
210	I	✓	80	4000	SYMM	30°	-	21700	■	GWS6352GD	✓
210	I	✓	80	4000	SYMM	60°	-	22200	■	GWS6353GD	✓
210	I	✓	80	4000	SYMM	90°	-	23600	■	GWS6354GD	✓
210	I	✓	80	4000	ELL	-	-	22200	■	GWS6355GD	✓
210	I	✓	80	3000	SYMM	30°	-	20200	■	GWS6352GD30K	✓
210	I	✓	80	3000	SYMM	60°	-	20600	■	GWS6353GD30K	✓
210	I	✓	80	3000	SYMM	90°	-	21900	■	GWS6354GD30K	✓
210	I	✓	80	3000	ELL	-	-	20600	■	GWS6355GD30K	✓

ESALITE HB 48K LENS

IP65 - IK07 - 650 °C



PUISSANCE [W]	CLASSE	ENEC	CRI	KELVIN	OPTIQUE	ANGLE D'OUVERTURE	FLUX NOMINAL [lm]	FLUX REEL [lm]	COULEUR / FINISSAGE	CODE	UKCA
Power LED gradable DALI 220-240 V 50/60 Hz											
420	I	-	80	5700	SYMM	30°	-	47200	■	GWS6082GD57K	✓
420	I	-	80	5700	SYMM	60°	-	48300	■	GWS6083GD57K	✓
420	I	-	80	5700	SYMM	90°	-	51300	■	GWS6084GD57K	✓
420	I	-	80	5700	ELL	-	-	48300	■	GWS6085GD57K	✓
420	I	-	80	4000	SYMM	30°	-	47200	■	GWS6082GD	✓
420	I	-	80	4000	SYMM	60°	-	48300	■	GWS6083GD	✓
420	I	-	80	4000	SYMM	90°	-	51300	■	GWS6084GD	✓
420	I	-	80	4000	ELL	-	-	48300	■	GWS6085GD	✓
420	I	-	80	3000	SYMM	30°	-	43900	■	GWS6082GD30K	✓
420	I	-	80	3000	SYMM	60°	-	44900	■	GWS6083GD30K	✓
420	I	-	80	3000	SYMM	90°	-	47700	■	GWS6084GD30K	✓
420	I	-	80	3000	ELL	-	-	44900	■	GWS6085GD30K	✓

ESALITE HB 48K GLASS

IP66 - IK08

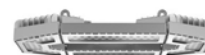

PUISSANCE [W]	CLASSE	ENEC	CRI	KELVIN	OPTIQUE	ANGLE D'OUVERTURE	FLUX NOMINAL [lm]	FLUX REEL [lm]	COULEUR / FINISSAGE	CODE	UKCA
Power LED gradable DALI 220-240 V 50/60 Hz											
420	I	-	80	5700	SYMM	30°	-	43500	■	GWS6382GD57K	✓
420	I	-	80	5700	SYMM	60°	-	43500	■	GWS6383GD57K	✓
420	I	-	80	5700	SYMM	90°	-	43500	■	GWS6384GD57K	✓
420	I	-	80	5700	ELL	-	-	43500	■	GWS6385GD57K	✓
420	I	-	80	4000	SYMM	30°	-	43500	■	GWS6382GD	✓
420	I	-	80	4000	SYMM	60°	-	43500	■	GWS6383GD	✓
420	I	-	80	4000	SYMM	90°	-	43500	■	GWS6384GD	✓
420	I	-	80	4000	ELL	-	-	43500	■	GWS6385GD	✓
420	I	-	80	3000	SYMM	30°	-	40400	■	GWS6382GD30K	✓
420	I	-	80	3000	SYMM	60°	-	40400	■	GWS6383GD30K	✓
420	I	-	80	3000	SYMM	90°	-	40400	■	GWS6384GD30K	✓
420	I	-	80	3000	ELL	-	-	40400	■	GWS6385GD30K	✓

Accessoires

DESCRIPTION	COULEUR	CODE	UKCA
ESALITE HB			
Kit de suspension pour version 6K		GWS6921	✓
Chaîne génoise 50 m		GWS6922	✓
Crochets métalliques en S pour suspension - 20 pièces		GWS6923	✓
Support de montage en projection pour versions 12K/16K/20K		GWS6924	✓
Support de montage en projection pour version 24K		GWS6925	✓
Crochet mousqueton - 20 pièces		GWS6926	✓

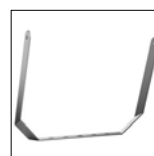

GWS6924
GWS6925

ELIA HL



■ Black RAL 9017 / Noir RAL9017 /

Scannez le QR-code pour recevoir les informations les plus récentes

Luminaire à LED conçue pour les applications dans le secteur industriel, logistique ou tertiaire en intérieur, où efficacité, rendement lumineux élevé, précision et durabilité sont requis

- Disponible en 3 puissances (120 W, 150 W et 200 W) avec une température de couleur standard de 4000 K (blanc neutre) et un indice de rendu des couleurs (IRC) de 80, la gamme permet une grande flexibilité d'usages grâce à de multiples combinaisons possibles: 3 options d'optique (lentilles en polycarbonate avec ouverture de 60°, 90° et 120°) et 2 options de driver intégré (On/Off et DALI)
- Grâce à son corps en aluminium moulé sous pression avec dissipateur thermique intégré à revêtement par poudre, il est robuste, durable et capable de résister à des conditions environnementales difficiles (telles que des variations de température ambiante de -30°C à +50°C)
- Le luminaire peut être monté en suspension grâce à un anneau intégré

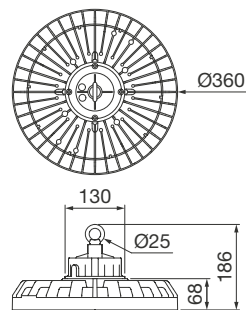

ELIA HL
ON/OFF

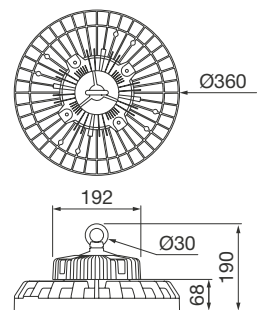

ELIA HL
DALI

ELIA HL M2 120W

IP65 - IK08 - 750 °C

PUISSANCE (W)	CLASSE	ENEC	CRI	KELVIN	OPTIQUE	ANGLE D'OUVERTURE	FLUX NOMINAL (lm)	FLUX RÉEL (lm)	COULEUR / FINISSAGE	CODE	UKCA
Power LED 100-240 V 50/60 Hz											
120	I	✓	80	4000	SYMM	60°	-	17900	■	GWF1000MH840	✓
120	I	✓	80	4000	SYMM	90°	-	18200	■	GWF1000ML840	✓
120	I	✓	80	4000	SYMM	120°	-	18000	■	GWF1000MM840	✓
Power LED gradable DALI 220-240 V 50/60 Hz											
120	I	✓	80	4000	SYMM	60°	-	17900	■	GWF1001MH840	✓
120	I	✓	80	4000	SYMM	90°	-	18200	■	GWF1001ML840	✓
120	I	✓	80	4000	SYMM	120°	-	18000	■	GWF1001MM840	✓



ELIA HL M3 150W

IP65 - IK08 - 750 °C

PUISSANCE (W)	CLASSE	ENEC	CRI	KELVIN	OPTIQUE	ANGLE D'OUVERTURE	FLUX NOMINAL (lm)	FLUX RÉEL (lm)	COULEUR / FINISSAGE	CODE	UKCA
Power LED 100-240 V 50/60 Hz											
150	I	✓	80	4000	SYMM	60°	-	22400	■	GWF1000NH840	✓
150	I	✓	80	4000	SYMM	90°	-	22800	■	GWF1000NL840	✓
150	I	✓	80	4000	SYMM	120°	-	22500	■	GWF1000NM840	✓
Power LED gradable DALI 220-240 V 50/60 Hz											
150	I	✓	80	4000	SYMM	60°	-	22400	■	GWF1001NH840	✓
150	I	✓	80	4000	SYMM	90°	-	22800	■	GWF1001NL840	✓
150	I	✓	80	4000	SYMM	120°	-	22500	■	GWF1001NM840	✓



ELIA HL L2 200W

IP65 - IK08 - 750 °C

PUISSANCE (W)	CLASSE	ENEC	CRI	KELVIN	OPTIQUE	ANGLE D'OUVERTURE	FLUX NOMINAL (lm)	FLUX RÉEL (lm)	COULEUR / FINISSAGE	CODE	UKCA
Power LED 100-240 V 50/60 Hz											
200	I	✓	80	4000	SYMM	60°	-	29800	■	GWF1000QH840	✓
200	I	✓	80	4000	SYMM	90°	-	30300	■	GWF1000QL840	✓
200	I	✓	80	4000	SYMM	120°	-	30000	■	GWF1000QM840	✓
Power LED gradable DALI 220-240 V 50/60 Hz											
200	I	✓	80	4000	SYMM	60°	-	29800	■	GWF1001QH840	✓
200	I	✓	80	4000	SYMM	90°	-	30300	■	GWF1001QL840	✓
200	I	✓	80	4000	SYMM	120°	-	30000	■	GWF1001QM840	✓



SMART [3] PLUS

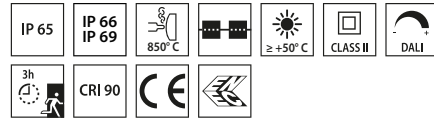

■ Grey RAL 7035 / Gris RAL7035 /

Scannez le QR-code pour recevoir les informations les plus récentes

Plafonnier LED IP66/69 destinée aux applications industrielles, idéale pour les zones de production, entrepôts et zones logistiques

- Conçu pour remplacer des appareils fluorescents à flux élevé et des armatures industrielles jusqu'à 10.000lm
- Corps IK08 en polycarbonate auto-extinguible couleur RAL7035
- Disponible en 3 tailles: 800, 1200 et 1600 mm
- Disponible en 3000K, 4000K et 5700K avec IRC ≥ 80 ou ≥ 90
- Disponible avec puissances de 25 W à 63 W et flux de 4000 lm à 10000 lm
- LED mid-power type flip chip
- Disponible en versions On/Off ou DALI avec alimentation intégré
- La version avec câblage traversant dispose de connectiques mécanique et électrique précâblées, avec jusqu'à 25 luminaires installés en ligne continue
- Disponible avec 4 optiques différentes: diffuseur transparent ou opale en polycarbonate auto-extinguible stabilisé aux UV ; la version transparente peut être équipée de lentilles TIR en PMMA à faisceau moyen ou elliptique
- L'appareil peut être suspendu ou fixé au mur et est disponible en accessoires de support GW avec une inclinaison de 30° ou 45° sur l'axe vertical
- Disponible en version DALI avec kit de secours intégré avec autonomie 3h
- Disponible avec kit de secours externe avec autonomie 3h compatible avec les versions à câblage traversant (à commander séparément)

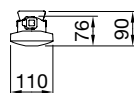
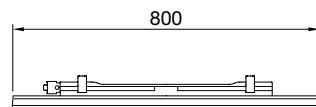

SMART [3] PLUS
800

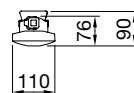
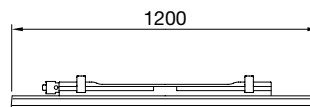

SMART [3] PLUS
1200

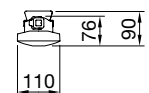
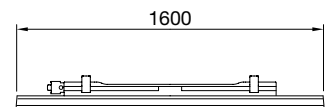

SMART [3] PLUS
1600

SMART [3] PLUS 800 OPAL

IP66/69 - IK08 - 850 °C



PUISSANCE [W]	CLASSE	ENEC	CRI	KELVIN	OPTIQUE	ANGLE D'OUVERTURE	FLOUX NOMINAL [lm]	FLOUX REEL [lm]	COULEUR / FINISSAGE	CODE	UKCA
Power LED 220-240 V 50/60 Hz											
25	II	✓	90	5700	OPAL	-	-	2900	■	GWS3120AP957	✓
25	II	✓	90	4000	OPAL	-	-	2900	■	GWS3120AP940	✓
25	II	✓	90	3000	OPAL	-	-	2700	■	GWS3120AP930	✓
25	II	✓	80	5700	OPAL	-	-	3700	■	GWS3120AP857	✓
25	II	✓	80	4000	OPAL	-	-	3700	■	GWS3120AP840	✓
25	II	✓	80	3000	OPAL	-	-	3500	■	GWS3120AP830	✓
Power LED 220-240 V 50/60 Hz - through-wiring											
25	II	✓	90	5700	OPAL	-	-	2900	■	GWS3122AP957	✓
25	II	✓	90	4000	OPAL	-	-	2900	■	GWS3122AP940	✓
25	II	✓	90	3000	OPAL	-	-	2700	■	GWS3122AP930	✓
25	II	✓	80	5700	OPAL	-	-	3700	■	GWS3122AP857	✓
25	II	✓	80	4000	OPAL	-	-	3700	■	GWS3122AP840	✓
25	II	✓	80	3000	OPAL	-	-	3500	■	GWS3122AP830	✓
Power LED gradable DALI 220-240 V 50/60 Hz											
26	II	✓	90	5700	OPAL	-	-	2900	■	GWS3121AP957	✓
26	II	✓	90	4000	OPAL	-	-	2900	■	GWS3121AP940	✓
26	II	✓	90	3000	OPAL	-	-	2700	■	GWS3121AP930	✓
26	II	✓	80	5700	OPAL	-	-	3700	■	GWS3121AP857	✓
26	II	✓	80	4000	OPAL	-	-	3700	■	GWS3121AP840	✓
26	II	✓	80	3000	OPAL	-	-	3500	■	GWS3121AP830	✓
Power LED gradable DALI 220-240 V 50/60 Hz - through-wiring											
26	II	✓	90	5700	OPAL	-	-	2900	■	GWS3123AP957	✓
26	II	✓	90	4000	OPAL	-	-	2900	■	GWS3123AP940	✓
26	II	✓	90	3000	OPAL	-	-	2700	■	GWS3123AP930	✓
26	II	✓	80	5700	OPAL	-	-	3700	■	GWS3123AP857	✓
26	II	✓	80	4000	OPAL	-	-	3700	■	GWS3123AP840	✓
26	II	✓	80	3000	OPAL	-	-	3500	■	GWS3123AP830	✓

SMART [3] PLUS 800 TRANSPARENT

IP66/69 - IK08 - 850 °C



PUISSANCE [W]	CLASSE	ENEC	CRI	KELVIN	OPTIQUE	ANGLE D'OUVERTURE	FLOUX NOMINAL [lm]	FLOUX REEL [lm]	COULEUR / FINISSAGE	CODE	UKCA
Power LED 220-240 V 50/60 Hz											
25	II	✓	90	5700	TRNSP	-	-	3100	■	GWS3120AT957	✓
25	II	✓	90	4000	TRNSP	-	-	3100	■	GWS3120AT940	✓
25	II	✓	90	3000	TRNSP	-	-	2900	■	GWS3120AT930	✓
25	II	✓	80	5700	TRNSP	-	-	3900	■	GWS3120AT857	✓
25	II	✓	80	4000	TRNSP	-	-	3900	■	GWS3120AT840	✓
25	II	✓	80	3000	TRNSP	-	-	3700	■	GWS3120AT830	✓
Power LED 220-240 V 50/60 Hz - through-wiring											
25	II	✓	90	5700	TRNSP	-	-	3100	■	GWS3122AT957	✓
25	II	✓	90	4000	TRNSP	-	-	3100	■	GWS3122AT940	✓
25	II	✓	90	3000	TRNSP	-	-	2900	■	GWS3122AT930	✓
25	II	✓	80	5700	TRNSP	-	-	3900	■	GWS3122AT857	✓
25	II	✓	80	4000	TRNSP	-	-	3900	■	GWS3122AT840	✓
25	II	✓	80	3000	TRNSP	-	-	3700	■	GWS3122AT830	✓
Power LED gradable DALI 220-240 V 50/60 Hz											
26	II	✓	90	5700	TRNSP	-	-	3100	■	GWS3121AT957	✓
26	II	✓	90	4000	TRNSP	-	-	3100	■	GWS3121AT940	✓
26	II	✓	90	3000	TRNSP	-	-	2900	■	GWS3121AT930	✓
26	II	✓	80	5700	TRNSP	-	-	3900	■	GWS3121AT857	✓
26	II	✓	80	4000	TRNSP	-	-	3900	■	GWS3121AT840	✓
26	II	✓	80	3000	TRNSP	-	-	3700	■	GWS3121AT830	✓
Power LED gradable DALI 220-240 V 50/60 Hz - through-wiring											
26	II	✓	90	5700	TRNSP	-	-	3100	■	GWS3123AT957	✓
26	II	✓	90	4000	TRNSP	-	-	3100	■	GWS3123AT940	✓
26	II	✓	90	3000	TRNSP	-	-	2900	■	GWS3123AT930	✓
26	II	✓	80	5700	TRNSP	-	-	3900	■	GWS3123AT857	✓
26	II	✓	80	4000	TRNSP	-	-	3900	■	GWS3123AT840	✓
26	II	✓	80	3000	TRNSP	-	-	3700	■	GWS3123AT830	✓

SMART [3] PLUS 1200 OPAL

IP66/69 - IK08 - 850 °C

PUISSANCE [W] CLASSE ENEC CRI KELVIN OPTIQUE ANGLE D'OUVERTURE FLUX NOMINAL [lm] FLUX RÉEL [lm] COULEUR / FINISSAGE CODE UKCA

Power LED 220-240 V 50/60 Hz

36	II	✓	90	5700	OPAL	-	-	4200	■	GWS3220AP957	✓
36	II	✓	90	4000	OPAL	-	-	4200	■	GWS3220AP940	✓
36	II	✓	90	3000	OPAL	-	-	4000	■	GWS3220AP930	✓
36	II	✓	80	5700	OPAL	-	-	5400	■	GWS3220AP857	✓
36	II	✓	80	4000	OPAL	-	-	5400	■	GWS3220AP840	✓
36	II	✓	80	3000	OPAL	-	-	5100	■	GWS3220AP830	✓

Power LED 220-240 V 50/60 Hz - through-wiring

36	II	✓	90	5700	OPAL	-	-	4200	■	GWS3222AP957	✓
36	II	✓	90	4000	OPAL	-	-	4200	■	GWS3222AP940	✓
36	II	✓	90	3000	OPAL	-	-	4000	■	GWS3222AP930	✓
36	II	✓	80	5700	OPAL	-	-	5400	■	GWS3222AP857	✓
36	II	✓	80	4000	OPAL	-	-	5400	■	GWS3222AP840	✓
36	II	✓	80	3000	OPAL	-	-	5100	■	GWS3222AP830	✓

Power LED gradable DALI 220-240 V 50/60 Hz

38	II	✓	90	5700	OPAL	-	-	4200	■	GWS3221AP957	✓
38	II	✓	90	4000	OPAL	-	-	4200	■	GWS3221AP940	✓
38	II	✓	90	3000	OPAL	-	-	4000	■	GWS3221AP930	✓
38	II	✓	80	5700	OPAL	-	-	5400	■	GWS3221AP857	✓
38	II	✓	80	4000	OPAL	-	-	5400	■	GWS3221AP840	✓
38	II	✓	80	3000	OPAL	-	-	5100	■	GWS3221AP830	✓

Power LED gradable DALI 220-240 V 50/60 Hz - through-wiring

38	II	✓	90	5700	OPAL	-	-	4200	■	GWS3223AP957	✓
38	II	✓	90	4000	OPAL	-	-	4200	■	GWS3223AP940	✓
38	II	✓	90	3000	OPAL	-	-	4000	■	GWS3223AP930	✓
38	II	✓	80	5700	OPAL	-	-	5400	■	GWS3223AP857	✓
38	II	✓	80	4000	OPAL	-	-	5400	■	GWS3223AP840	✓
38	II	✓	80	3000	OPAL	-	-	5100	■	GWS3223AP830	✓



SMART [3] PLUS 1200 OPAL - EM

IP65 - IK08 - 850 °C

PUISSANCE [W] CLASSE ENEC CRI KELVIN OPTIQUE ANGLE D'OUVERTURE FLUX NOMINAL [lm] FLUX RÉEL [lm] COULEUR / FINISSAGE CODE UKCA

Power LED - gradable DALI 220-240 V 50/60 Hz - secours 3h

38	II	-	90	5700	OPAL	-	-	4200	■	GWS3225AP957	✓
38	II	-	90	4000	OPAL	-	-	4200	■	GWS3225AP940	✓
38	II	-	90	3000	OPAL	-	-	4000	■	GWS3225AP930	✓
38	II	-	80	5700	OPAL	-	-	5400	■	GWS3225AP857	✓
38	II	-	80	4000	OPAL	-	-	5400	■	GWS3225AP840	✓
38	II	-	80	3000	OPAL	-	-	5100	■	GWS3225AP830	✓



SMART [3] PLUS 1200 TRANSPARENT

IP66/69 - IK08 - 850 °C



PUISSANCE [W]	CLASSE	ENEC	CRI	KELVIN	OPTIQUE	ANGLE D'OUVERTURE	FLOUX NOMINAL [lm]	FLOUX REEL [lm]	COULEUR / FINISSAGE	CODE	UKCA
Power LED 220-240 V 50/60 Hz											
36	II	✓	90	5700	TRNSP	-	-	4500	■	GWS3220AT957	✓
36	II	✓	90	4000	TRNSP	-	-	4500	■	GWS3220AT940	✓
36	II	✓	90	3000	TRNSP	-	-	4200	■	GWS3220AT930	✓
36	II	✓	80	5700	TRNSP	-	-	5700	■	GWS3220AT857	✓
36	II	✓	80	4000	TRNSP	-	-	5700	■	GWS3220AT840	✓
36	II	✓	80	3000	TRNSP	-	-	5400	■	GWS3220AT830	✓
Power LED 220-240 V 50/60 Hz - through-wiring											
36	II	✓	90	5700	TRNSP	-	-	4500	■	GWS3222AT957	✓
36	II	✓	90	4000	TRNSP	-	-	4500	■	GWS3222AT940	✓
36	II	✓	90	3000	TRNSP	-	-	4200	■	GWS3222AT930	✓
36	II	✓	80	5700	TRNSP	-	-	5700	■	GWS3222AT857	✓
36	II	✓	80	4000	TRNSP	-	-	5700	■	GWS3222AT840	✓
36	II	✓	80	3000	TRNSP	-	-	5400	■	GWS3222AT830	✓
Power LED gradable DALI 220-240 V 50/60 Hz											
38	II	✓	90	5700	TRNSP	-	-	4500	■	GWS3221AT957	✓
38	II	✓	90	4000	TRNSP	-	-	4500	■	GWS3221AT940	✓
38	II	✓	90	3000	TRNSP	-	-	4200	■	GWS3221AT930	✓
38	II	✓	80	5700	TRNSP	-	-	5700	■	GWS3221AT857	✓
38	II	✓	80	4000	TRNSP	-	-	5700	■	GWS3221AT840	✓
38	II	✓	80	3000	TRNSP	-	-	5400	■	GWS3221AT830	✓
Power LED gradable DALI 220-240 V 50/60 Hz - through-wiring											
38	II	✓	90	5700	TRNSP	-	-	4500	■	GWS3223AT957	✓
38	II	✓	90	4000	TRNSP	-	-	4500	■	GWS3223AT940	✓
38	II	✓	90	3000	TRNSP	-	-	4200	■	GWS3223AT930	✓
38	II	✓	80	5700	TRNSP	-	-	5700	■	GWS3223AT857	✓
38	II	✓	80	4000	TRNSP	-	-	5700	■	GWS3223AT840	✓
38	II	✓	80	3000	TRNSP	-	-	5400	■	GWS3223AT830	✓

SMART [3] PLUS 1200 TRANSPARENT - EM

IP65 - IK08 - 850 °C



PUISSANCE [W]	CLASSE	ENEC	CRI	KELVIN	OPTIQUE	ANGLE D'OUVERTURE	FLOUX NOMINAL [lm]	FLOUX REEL [lm]	COULEUR / FINISSAGE	CODE	UKCA
Power LED - gradable DALI 220-240 V 50/60 Hz - secours 3h											
38	II	-	90	5700	TRNSP	-	-	4500	■	GWS3225AT957	✓
38	II	-	90	4000	TRNSP	-	-	4500	■	GWS3225AT940	✓
38	II	-	90	3000	TRNSP	-	-	4200	■	GWS3225AT930	✓
38	II	-	80	5700	TRNSP	-	-	5700	■	GWS3225AT857	✓
38	II	-	80	4000	TRNSP	-	-	5700	■	GWS3225AT840	✓
38	II	-	80	3000	TRNSP	-	-	5400	■	GWS3225AT830	✓

SMART [3] PLUS 1600 OPAL

IP66/69 - IK08 - 850 °C

PUISSANCE [W] CLASSE ENEC CRI KELVIN OPTIQUE ANGLE D'OUVERTURE FLUX NOMINAL (lm) FLUX REEL (lm) COULEUR / FINISSAGE CODE UKCA

Power LED 220-240 V 50/60 Hz

46	II	✓	90	5700	OPAL	-	-	5600	■	GWS3320AP957	✓
46	II	✓	90	4000	OPAL	-	-	5600	■	GWS3320AP940	✓
46	II	✓	90	3000	OPAL	-	-	5300	■	GWS3320AP930	✓
46	II	✓	80	5700	OPAL	-	-	7100	■	GWS3320AP857	✓
46	II	✓	80	4000	OPAL	-	-	7100	■	GWS3320AP840	✓
46	II	✓	80	3000	OPAL	-	-	6800	■	GWS3320AP830	✓

Power LED 220-240 V 50/60 Hz - through-wiring

46	II	✓	90	5700	OPAL	-	-	5600	■	GWS3322AP957	✓
46	II	✓	90	4000	OPAL	-	-	5600	■	GWS3322AP940	✓
46	II	✓	90	3000	OPAL	-	-	5300	■	GWS3322AP930	✓
46	II	✓	80	5700	OPAL	-	-	7100	■	GWS3322AP857	✓
46	II	✓	80	4000	OPAL	-	-	7100	■	GWS3322AP840	✓
46	II	✓	80	3000	OPAL	-	-	6800	■	GWS3322AP830	✓

Power LED gradable DALI 220-240 V 50/60 Hz

50	II	✓	90	5700	OPAL	-	-	5600	■	GWS3321AP957	✓
50	II	✓	90	4000	OPAL	-	-	5600	■	GWS3321AP940	✓
50	II	✓	90	3000	OPAL	-	-	5300	■	GWS3321AP930	✓
50	II	✓	80	5700	OPAL	-	-	7100	■	GWS3321AP857	✓
50	II	✓	80	4000	OPAL	-	-	7100	■	GWS3321AP840	✓
50	II	✓	80	3000	OPAL	-	-	6800	■	GWS3321AP830	✓

Power LED gradable DALI 220-240 V 50/60 Hz - through-wiring

50	II	✓	90	5700	OPAL	-	-	5600	■	GWS3323AP957	✓
50	II	✓	90	4000	OPAL	-	-	5600	■	GWS3323AP940	✓
50	II	✓	90	3000	OPAL	-	-	5300	■	GWS3323AP930	✓
50	II	✓	80	5700	OPAL	-	-	7100	■	GWS3323AP857	✓
50	II	✓	80	4000	OPAL	-	-	7100	■	GWS3323AP840	✓
50	II	✓	80	3000	OPAL	-	-	6800	■	GWS3323AP830	✓



SMART [3] PLUS 1600 OPAL - EM

IP65 - IK08 - 850 °C

PUISSANCE [W] CLASSE ENEC CRI KELVIN OPTIQUE ANGLE D'OUVERTURE FLUX NOMINAL (lm) FLUX REEL (lm) COULEUR / FINISSAGE CODE UKCA

Power LED - gradable DALI 220-240 V 50/60 Hz - secours 3h

50	II	-	90	5700	OPAL	-	-	5600	■	GWS3325AP957	✓
50	II	-	90	4000	OPAL	-	-	5600	■	GWS3325AP940	✓
50	II	-	90	3000	OPAL	-	-	5300	■	GWS3325AP930	✓
50	II	-	80	5700	OPAL	-	-	7100	■	GWS3325AP857	✓
50	II	-	80	4000	OPAL	-	-	7100	■	GWS3325AP840	✓
50	II	-	80	3000	OPAL	-	-	6800	■	GWS3325AP830	✓



SMART [3] PLUS 1600 TRANSPARENT

IP66/69 - IK08 - 850 °C



PUISSANCE (W)	CLASSE	ENEC	CRI	KELVIN	OPTIQUE	ANGLE D'OUVERTURE	FLOUX NOMINAL (lm)	FLOUX REEL (lm)	COULEUR / FINISSAGE	CODE	UKCA
Power LED 220-240 V 50/60 Hz											
46	II	✓	90	5700	TRNSP	-	-	5900	■	GWS3320AT957	✓
46	II	✓	90	4000	TRNSP	-	-	5900	■	GWS3320AT940	✓
46	II	✓	80	3000	TRNSP	-	-	5500	■	GWS3320AT930	✓
46	II	✓	80	5700	TRNSP	-	-	7500	■	GWS3320AT857	✓
46	II	✓	80	4000	TRNSP	-	-	7500	■	GWS3320AT840	✓
46	II	✓	80	3000	TRNSP	-	-	7100	■	GWS3320AT830	✓
Power LED 220-240 V 50/60 Hz - through-wiring											
46	II	✓	90	5700	TRNSP	-	-	5900	■	GWS3322AT957	✓
46	II	✓	90	4000	TRNSP	-	-	5900	■	GWS3322AT940	✓
46	II	✓	80	3000	TRNSP	-	-	5500	■	GWS3322AT930	✓
46	II	✓	80	5700	TRNSP	-	-	7500	■	GWS3322AT857	✓
46	II	✓	80	4000	TRNSP	-	-	7500	■	GWS3322AT840	✓
46	II	✓	80	3000	TRNSP	-	-	7100	■	GWS3322AT830	✓
Power LED gradable DALI 220-240 V 50/60 Hz											
50	II	✓	90	5700	TRNSP	-	-	5900	■	GWS3321AT957	✓
50	II	✓	90	4000	TRNSP	-	-	5900	■	GWS3321AT940	✓
50	II	✓	80	3000	TRNSP	-	-	5500	■	GWS3321AT930	✓
50	II	✓	80	5700	TRNSP	-	-	7500	■	GWS3321AT857	✓
50	II	✓	80	4000	TRNSP	-	-	7500	■	GWS3321AT840	✓
50	II	✓	80	3000	TRNSP	-	-	7100	■	GWS3321AT830	✓
Power LED gradable DALI 220-240 V 50/60 Hz - through-wiring											
50	II	✓	90	5700	TRNSP	-	-	5900	■	GWS3323AT957	✓
50	II	✓	90	4000	TRNSP	-	-	5900	■	GWS3323AT940	✓
50	II	✓	80	3000	TRNSP	-	-	5500	■	GWS3323AT930	✓
50	II	✓	80	5700	TRNSP	-	-	7500	■	GWS3323AT857	✓
50	II	✓	80	4000	TRNSP	-	-	7500	■	GWS3323AT840	✓
50	II	✓	80	3000	TRNSP	-	-	7100	■	GWS3323AT830	✓

SMART [3] PLUS 1600 TRANSPARENT - EM

IP65 - IK08 - 850 °C



PUISSANCE (W)	CLASSE	ENEC	CRI	KELVIN	OPTIQUE	ANGLE D'OUVERTURE	FLOUX NOMINAL (lm)	FLOUX REEL (lm)	COULEUR / FINISSAGE	CODE	UKCA
Power LED - gradable DALI 220-240 V 50/60 Hz - secours 3h											
50	II	-	90	5700	TRNSP	-	-	5900	■	GWS3325AT957	✓
50	II	-	90	4000	TRNSP	-	-	5900	■	GWS3325AT940	✓
50	II	-	90	3000	TRNSP	-	-	5500	■	GWS3325AT930	✓
50	II	-	80	5700	TRNSP	-	-	7500	■	GWS3325AT857	✓
50	II	-	80	4000	TRNSP	-	-	7500	■	GWS3325AT840	✓
50	II	-	80	3000	TRNSP	-	-	7100	■	GWS3325AT830	✓

SMART [3] PLUS 1600 MEDIUM BEAM

IP66/69 - IK08 - 850 °C

PUISSANCE (W) CLASSE ENEC CRI KELVIN OPTIQUE ANGLE D'OUVERTURE FLUX NOMINAL (lm) FLUX REEL (lm) COULEUR / FINISSAGE CODE UKCA

Power LED 220-240 V 50/60 Hz

46	II	✓	90	5700	SYMM	-	-	5600	■	GWS3320AC957	✓
46	II	✓	90	4000	SYMM	-	-	5600	■	GWS3320AC940	✓
46	II	✓	90	3000	SYMM	-	-	5200	■	GWS3320AC930	✓
46	II	✓	80	5700	SYMM	-	-	7100	■	GWS3320AC857	✓
46	II	✓	80	4000	SYMM	-	-	7100	■	GWS3320AC840	✓
46	II	✓	80	3000	SYMM	-	-	6700	■	GWS3320AC830	✓

Power LED 220-240 V 50/60 Hz - through-wiring

46	II	✓	90	5700	SYMM	-	-	5600	■	GWS3322AC957	✓
46	II	✓	90	4000	SYMM	-	-	5600	■	GWS3322AC940	✓
46	II	✓	90	3000	SYMM	-	-	5200	■	GWS3322AC930	✓
46	II	✓	80	5700	SYMM	-	-	7100	■	GWS3322AC857	✓
46	II	✓	80	4000	SYMM	-	-	7100	■	GWS3322AC840	✓
46	II	✓	80	3000	SYMM	-	-	6700	■	GWS3322AC830	✓

Power LED gradable DALI 220-240 V 50/60 Hz

50	II	✓	90	5700	SYMM	-	-	5600	■	GWS3321AC957	✓
50	II	✓	90	4000	SYMM	-	-	5600	■	GWS3321AC940	✓
50	II	✓	90	3000	SYMM	-	-	5200	■	GWS3321AC930	✓
50	II	✓	80	5700	SYMM	-	-	7100	■	GWS3321AC857	✓
50	II	✓	80	4000	SYMM	-	-	7100	■	GWS3321AC840	✓
50	II	✓	80	3000	SYMM	-	-	6700	■	GWS3321AC830	✓

Power LED gradable DALI 220-240 V 50/60 Hz - through-wiring

50	II	✓	90	5700	SYMM	-	-	5600	■	GWS3323AC957	✓
50	II	✓	90	4000	SYMM	-	-	5600	■	GWS3323AC940	✓
50	II	✓	90	3000	SYMM	-	-	5200	■	GWS3323AC930	✓
50	II	✓	80	5700	SYMM	-	-	7100	■	GWS3323AC857	✓
50	II	✓	80	4000	SYMM	-	-	7100	■	GWS3323AC840	✓
50	II	✓	80	3000	SYMM	-	-	6700	■	GWS3323AC830	✓



SMART [3] PLUS 1600 PARKING

IP66/69 - IK08 - 850 °C

PUISSANCE (W) CLASSE ENEC CRI KELVIN OPTIQUE ANGLE D'OUVERTURE FLUX NOMINAL (lm) FLUX REEL (lm) COULEUR / FINISSAGE CODE UKCA

Power LED 220-240 V 50/60 Hz

46	II	✓	80	5700	ELL	-	-	6600	■	GWS3320AB857	✓
46	II	✓	80	4000	ELL	-	-	6600	■	GWS3320AB840	✓
46	II	✓	80	3000	ELL	-	-	6200	■	GWS3320AB830	✓

Power LED 220-240 V 50/60 Hz - through-wiring

46	II	✓	80	5700	ELL	-	-	6600	■	GWS3322AB857	✓
46	II	✓	80	4000	ELL	-	-	6600	■	GWS3322AB840	✓
46	II	✓	80	3000	ELL	-	-	6200	■	GWS3322AB830	✓

Power LED gradable DALI 220-240 V 50/60 Hz

50	II	✓	80	5700	ELL	-	-	6600	■	GWS3321AB857	✓
50	II	✓	80	4000	ELL	-	-	6600	■	GWS3321AB840	✓
50	II	✓	80	3000	ELL	-	-	6200	■	GWS3321AB830	✓

Power LED gradable DALI 220-240 V 50/60 Hz - through-wiring

50	II	✓	80	5700	ELL	-	-	6600	■	GWS3323AB857	✓
50	II	✓	80	4000	ELL	-	-	6600	■	GWS3323AB840	✓
50	II	✓	80	3000	ELL	-	-	6200	■	GWS3323AB830	✓



SMART [3] PLUS 1600 PARKING - EM

IP65 - IK08 - 850 °C

PUISSANCE (W) CLASSE ENEC CRI KELVIN OPTIQUE ANGLE D'OUVERTURE FLUX NOMINAL (lm) FLUX REEL (lm) COULEUR / FINISSAGE CODE UKCA

Power LED - gradable DALI 220-240 V 50/60 Hz - secours 3h

50	II	-	80	5700	ELL	-	-	6600	■	GWS3325AB857	✓
50	II	-	80	4000	ELL	-	-	6600	■	GWS3325AB840	✓



SMART [3] PLUS 1600 HLO OPAL

IP66/69 - IK08 - 850 °C



PUISSANCE (W)	CLASSE	ENEC	CRI	KELVIN	OPTIQUE	ANGLE D'OUVERTURE	FLOUX NOMINAL (lm)	FLOUX REEL (lm)	COULEUR / FINISSAGE	CODE	UKCA
Power LED 220-240 V 50/60 Hz											
61	II	✓	90	5700	OPAL	-	-	7100	■	GWS3320BP957	✓
61	II	✓	90	4000	OPAL	-	-	7100	■	GWS3320BP940	✓
61	II	✓	90	3000	OPAL	-	-	6600	■	GWS3320BP930	✓
61	II	✓	80	5700	OPAL	-	-	9000	■	GWS3320BP857	✓
61	II	✓	80	4000	OPAL	-	-	9000	■	GWS3320BP840	✓
61	II	✓	80	3000	OPAL	-	-	8500	■	GWS3320BP830	✓
Power LED 220-240 V 50/60 Hz - through-wiring											
61	II	✓	90	5700	OPAL	-	-	7100	■	GWS3322BP957	✓
61	II	✓	90	4000	OPAL	-	-	7100	■	GWS3322BP940	✓
61	II	✓	90	3000	OPAL	-	-	6600	■	GWS3322BP930	✓
61	II	✓	80	5700	OPAL	-	-	9000	■	GWS3322BP857	✓
61	II	✓	80	4000	OPAL	-	-	9000	■	GWS3322BP840	✓
61	II	✓	80	3000	OPAL	-	-	8500	■	GWS3322BP830	✓
Power LED gradable DALI 220-240 V 50/60 Hz											
63	II	✓	90	5700	OPAL	-	-	7100	■	GWS3321BP957	✓
63	II	✓	90	4000	OPAL	-	-	7100	■	GWS3321BP940	✓
63	II	✓	90	3000	OPAL	-	-	6600	■	GWS3321BP930	✓
63	II	✓	80	5700	OPAL	-	-	9000	■	GWS3321BP857	✓
63	II	✓	80	4000	OPAL	-	-	9000	■	GWS3321BP840	✓
63	II	✓	80	3000	OPAL	-	-	8500	■	GWS3321BP830	✓
Power LED gradable DALI 220-240 V 50/60 Hz - through-wiring											
63	II	✓	90	5700	OPAL	-	-	7100	■	GWS3323BP957	✓
63	II	✓	90	4000	OPAL	-	-	7100	■	GWS3323BP940	✓
63	II	✓	90	3000	OPAL	-	-	6600	■	GWS3323BP930	✓
63	II	✓	80	5700	OPAL	-	-	9000	■	GWS3323BP857	✓
63	II	✓	80	4000	OPAL	-	-	9000	■	GWS3323BP840	✓
63	II	✓	80	3000	OPAL	-	-	8500	■	GWS3323BP830	✓

SMART [3] PLUS 1600 HLO OPAL - EM

IP65 - IK08 - 850 °C



PUISSANCE (W)	CLASSE	ENEC	CRI	KELVIN	OPTIQUE	ANGLE D'OUVERTURE	FLOUX NOMINAL (lm)	FLOUX REEL (lm)	COULEUR / FINISSAGE	CODE	UKCA
Power LED - gradable DALI 220-240 V 50/60 Hz - secours 3h											
63	II	-	90	5700	OPAL	-	-	7100	■	GWS3325BP957	✓
63	II	-	90	4000	OPAL	-	-	7100	■	GWS3325BP940	✓
63	II	-	90	3000	OPAL	-	-	6600	■	GWS3325BP930	✓
63	II	-	80	5700	OPAL	-	-	9000	■	GWS3325BP857	✓
63	II	-	80	4000	OPAL	-	-	9000	■	GWS3325BP840	✓
63	II	-	80	3000	OPAL	-	-	8500	■	GWS3325BP830	✓

SMART [3] PLUS 1600 HLO TRANSPARENT

IP66/69 - IK08 - 850 °C

PUISSANCE (W) CLASSE ENEC CRI KELVIN OPTIQUE ANGLE D'OUVERTURE FLUX NOMINAL (lm) FLUX REEL (lm) COULEUR / FINISSAGE CODE UKCA

Power LED 220-240 V 50/60 Hz

61	II	✓	90	5700	TRNSP	-	-	7400	■	GWS3320BT957	✓
61	II	✓	90	4000	TRNSP	-	-	7400	■	GWS3320BT940	✓
61	II	✓	90	3000	TRNSP	-	-	6900	■	GWS3320BT930	✓
61	II	✓	80	5700	TRNSP	-	-	9400	■	GWS3320BT857	✓
61	II	✓	80	4000	TRNSP	-	-	9400	■	GWS3320BT840	✓
61	II	✓	80	3000	TRNSP	-	-	8900	■	GWS3320BT830	✓

Power LED 220-240 V 50/60 Hz - through-wiring

61	II	✓	90	5700	TRNSP	-	-	7400	■	GWS3322BT957	✓
61	II	✓	90	4000	TRNSP	-	-	7400	■	GWS3322BT940	✓
61	II	✓	90	3000	TRNSP	-	-	6900	■	GWS3322BT930	✓
61	II	✓	80	5700	TRNSP	-	-	9400	■	GWS3322BT857	✓
61	II	✓	80	4000	TRNSP	-	-	9400	■	GWS3322BT840	✓
61	II	✓	80	3000	TRNSP	-	-	8900	■	GWS3322BT830	✓

Power LED gradable DALI 220-240 V 50/60 Hz

63	II	✓	90	5700	TRNSP	-	-	7400	■	GWS3321BT957	✓
63	II	✓	90	4000	TRNSP	-	-	7400	■	GWS3321BT940	✓
63	II	✓	90	3000	TRNSP	-	-	6900	■	GWS3321BT930	✓
63	II	✓	80	5700	TRNSP	-	-	9400	■	GWS3321BT857	✓
63	II	✓	80	4000	TRNSP	-	-	9400	■	GWS3321BT840	✓
63	II	✓	80	3000	TRNSP	-	-	8900	■	GWS3321BT830	✓

Power LED gradable DALI 220-240 V 50/60 Hz - through-wiring

63	II	✓	90	5700	TRNSP	-	-	7400	■	GWS3323BT957	✓
63	II	✓	90	4000	TRNSP	-	-	7400	■	GWS3323BT940	✓
63	II	✓	90	3000	TRNSP	-	-	6900	■	GWS3323BT930	✓
63	II	✓	80	5700	TRNSP	-	-	9400	■	GWS3323BT857	✓
63	II	✓	80	4000	TRNSP	-	-	9400	■	GWS3323BT840	✓
63	II	✓	80	3000	TRNSP	-	-	8900	■	GWS3323BT830	✓



SMART [3] PLUS 1600 HLO TRANSPARENT - EM

IP65 - IK08 - 850 °C

PUISSANCE (W) CLASSE ENEC CRI KELVIN OPTIQUE ANGLE D'OUVERTURE FLUX NOMINAL (lm) FLUX REEL (lm) COULEUR / FINISSAGE CODE UKCA

Power LED - gradable DALI 220-240 V 50/60 Hz - secours 3h

63	II	-	90	5700	TRNSP	-	-	7400	■	GWS3325BT957	✓
63	II	-	90	4000	TRNSP	-	-	7400	■	GWS3325BT940	✓
63	II	-	90	3000	TRNSP	-	-	6900	■	GWS3325BT930	✓
63	II	-	80	5700	TRNSP	-	-	9400	■	GWS3325BT857	✓
63	II	-	80	4000	TRNSP	-	-	9400	■	GWS3325BT840	✓
63	II	-	80	3000	TRNSP	-	-	8900	■	GWS3325BT830	✓



SMART [3] PLUS 1600 HLO MEDIUM BEAM

IP66/69 - IK08 - 850 °C



PUISSANCE (W)	CLASSE	ENEC	CRI	KELVIN	OPTIQUE	ANGLE D'OUVERTURE	FLOUX NOMINAL (lm)	FLOUX REEL (lm)	COULEUR / FINISSAGE	CODE	UKCA
Power LED 220-240 V 50/60 Hz											
61	II	✓	90	5700	SYMM	-	-	7100	■	GWS3320BC957	✓
61	II	✓	90	4000	SYMM	-	-	7100	■	GWS3320BC940	✓
61	II	✓	90	3000	SYMM	-	-	6600	■	GWS3320BC930	✓
61	II	✓	80	5700	SYMM	-	-	8900	■	GWS3320BC857	✓
61	II	✓	80	4000	SYMM	-	-	8900	■	GWS3320BC840	✓
61	II	✓	80	3000	SYMM	-	-	8500	■	GWS3320BC830	✓
Power LED 220-240 V 50/60 Hz - through-wiring											
61	II	✓	90	5700	SYMM	-	-	7100	■	GWS3322BC957	✓
61	II	✓	90	4000	SYMM	-	-	7100	■	GWS3322BC940	✓
61	II	✓	90	3000	SYMM	-	-	6600	■	GWS3322BC930	✓
61	II	✓	80	5700	SYMM	-	-	8900	■	GWS3322BC857	✓
61	II	✓	80	4000	SYMM	-	-	8900	■	GWS3322BC840	✓
61	II	✓	80	3000	SYMM	-	-	8500	■	GWS3322BC830	✓
Power LED gradable DALI 220-240 V 50/60 Hz											
63	II	✓	90	5700	SYMM	-	-	7100	■	GWS3321BC957	✓
63	II	✓	90	4000	SYMM	-	-	7100	■	GWS3321BC940	✓
63	II	✓	90	3000	SYMM	-	-	6600	■	GWS3321BC930	✓
63	II	✓	80	5700	SYMM	-	-	8900	■	GWS3321BC857	✓
63	II	✓	80	4000	SYMM	-	-	8900	■	GWS3321BC840	✓
63	II	✓	80	3000	SYMM	-	-	8500	■	GWS3321BC830	✓
Power LED gradable DALI 220-240 V 50/60 Hz - through-wiring											
63	II	✓	90	5700	SYMM	-	-	7100	■	GWS3323BC957	✓
63	II	✓	90	4000	SYMM	-	-	7100	■	GWS3323BC940	✓
63	II	✓	90	3000	SYMM	-	-	6600	■	GWS3323BC930	✓
63	II	✓	80	5700	SYMM	-	-	8900	■	GWS3323BC857	✓
63	II	✓	80	4000	SYMM	-	-	8900	■	GWS3323BC840	✓
63	II	✓	80	3000	SYMM	-	-	8500	■	GWS3323BC830	✓

SMART [3] PLUS 1600 HLO PARKING

IP66/69 - IK08 - 850 °C



PUISSANCE (W)	CLASSE	ENEC	CRI	KELVIN	OPTIQUE	ANGLE D'OUVERTURE	FLOUX NOMINAL (lm)	FLOUX REEL (lm)	COULEUR / FINISSAGE	CODE	UKCA
Power LED 220-240 V 50/60 Hz											
61	II	✓	80	5700	ELL	-	-	8200	■	GWS3320BB857	✓
61	II	✓	80	4000	ELL	-	-	8200	■	GWS3320BB840	✓
61	II	✓	80	3000	ELL	-	-	7800	■	GWS3320BB830	✓
Power LED 220-240 V 50/60 Hz - through-wiring											
61	II	✓	80	5700	ELL	-	-	8200	■	GWS3322BB857	✓
61	II	✓	80	4000	ELL	-	-	8200	■	GWS3322BB840	✓
61	II	✓	80	3000	ELL	-	-	7800	■	GWS3322BB830	✓
Power LED gradable DALI 220-240 V 50/60 Hz											
63	II	✓	80	5700	ELL	-	-	8200	■	GWS3321BB857	✓
63	II	✓	80	4000	ELL	-	-	8200	■	GWS3321BB840	✓
63	II	✓	80	3000	ELL	-	-	7800	■	GWS3321BB830	✓
Power LED gradable DALI 220-240 V 50/60 Hz - through-wiring											
63	II	✓	80	5700	ELL	-	-	8200	■	GWS3323BB857	✓
63	II	✓	80	4000	ELL	-	-	8200	■	GWS3323BB840	✓
63	II	✓	80	3000	ELL	-	-	7800	■	GWS3323BB830	✓

SMART [3] PLUS 1600 HLO PARKING - EM

IP65 - IK08 - 850 °C



PUISSANCE (W)	CLASSE	ENEC	CRI	KELVIN	OPTIQUE	ANGLE D'OUVERTURE	FLOUX NOMINAL (lm)	FLOUX REEL (lm)	COULEUR / FINISSAGE	CODE	UKCA
Power LED - gradable DALI 220-240 V 50/60 Hz - secours 3h											
63	II	-	80	5700	ELL	-	-	8200	■	GWS3325BB857	✓
63	II	-	80	4000	ELL	-	-	8200	■	GWS3325BB840	✓

Accessoires

DESCRIPTION	COULEUR	CODE	UKCA
SMART [3] PLUS			
Support de montage mural à 30°/45°		GWS3191	✓
Adaptateur pour tubes rigides		GWS3193	✓
Connecteur mâle 4 pôles 10 A		GWS3194	✓
Kit de connexion pour ligne continue		GWS3197	✓
Kit de secours 3h pour version avec câblage traversant		GWS3198	✓
Kit collier de serrage RINA		GWS3296	✓



GWS3194

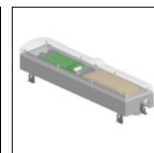

GWS3198



SMART [3]

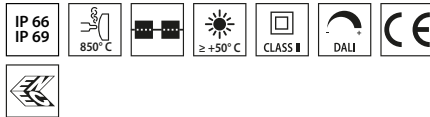

■ Grey RAL 7035 / Gris RAL7035 /

Scannez le QR-code pour recevoir les informations les plus récentes

Plafonnier LED IP66/69 destinée aux applications industrielles, idéale pour les zones de production, entrepôts et zones logistiques

- Conçu pour remplacer des appareils fluorescents jusqu'à 6.500lm
- Corps IK08 en polycarbonate auto-extinguible couleur RAL7035
- Disponible en 3 tailles: 800mm, 1200 mm et 1600 mm
- Disponible en 3000K, 4000K et 5700K avec IRC ≥80
- Disponible avec puissances de 15W à 50W et plage de flux de 1.700lm à 6.500lm
- LED mid-power avec wire bonding
- Disponible en versions On/Off ou DALI avec alimentation intégré
- La version avec câblage traversant dispose de connectiques mécanique et électrique précâblées, avec jusqu'à 25 luminaires installés en ligne continue
- Disponible avec 2 types de diffuseurs polycarbonate auto-extinguibles stabilisés aux UV en finition opale ou transparente
- L'appareil peut être suspendu ou fixé au mur et est disponible en accessoires de support GW avec une inclinaison de 30 ° ou 45 ° sur l'axe vertical
- Disponible avec kit de secours externe avec autonomie 3h compatible avec les versions à câblage traversant (à commander séparément)



Albinoleffe stadium - Zanica - Italy

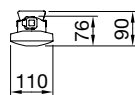
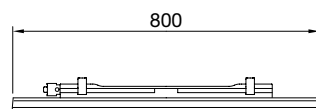

SMART [3]
800

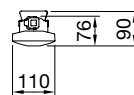
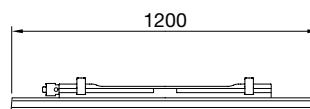

SMART [3]
1200

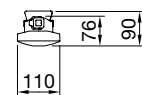
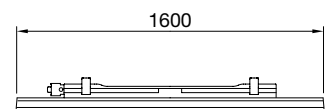

SMART [3]
1600

SMART [3] 800 OPAL

IP66/69 - IK08 - 850 °C



PUISSANCE (W)	CLASSE	ENEC	CRI	KELVIN	OPTIQUE	ANGLE D'OUVERTURE	FLOX NOMINAL (lm)	FLOX RÉEL (lm)	COULEUR / FINISSAGE	CODE	UKCA
Power LED 220-240 V 50/60 Hz											
27	II	✓	80	5700	OPAL	-	-	3200	■	GWS3218P57K	✓
27	II	✓	80	4000	OPAL	-	-	3200	■	GWS3218P	✓
27	II	✓	80	3000	OPAL	-	-	3000	■	GWS3218P30K	✓
15	II	✓	80	4000	OPAL	-	-	1600	■	GWS3118P	✓
Power LED 220-240 V 50/60 Hz - through-wiring											
27	II	✓	80	5700	OPAL	-	-	3200	■	GWS3218PL57K	✓
27	II	✓	80	4000	OPAL	-	-	3200	■	GWS3218PL	✓
27	II	✓	80	3000	OPAL	-	-	3000	■	GWS3218PL30K	✓
15	II	✓	80	4000	OPAL	-	-	1600	■	GWS3118PL	✓
Power LED gradable DALI 220-240 V 50/60 Hz											
27	II	✓	80	5700	OPAL	-	-	3200	■	GWS3218PD57K	✓
27	II	✓	80	4000	OPAL	-	-	3200	■	GWS3218PD	✓
27	II	✓	80	3000	OPAL	-	-	3000	■	GWS3218PD30K	✓
15	II	✓	80	4000	OPAL	-	-	1600	■	GWS3118PD	✓
Power LED gradable DALI 220-240 V 50/60 Hz - through-wiring											
27	II	✓	80	5700	OPAL	-	-	3200	■	GWS3218PLD57K	✓
27	II	✓	80	4000	OPAL	-	-	3200	■	GWS3218PLD	✓
27	II	✓	80	3000	OPAL	-	-	3000	■	GWS3218PLD30K	✓
15	II	✓	80	4000	OPAL	-	-	1600	■	GWS3118PLD	✓

SMART [3] 800 TRANSPARENT

IP66/69 - IK08 - 850 °C



PUISSANCE (W)	CLASSE	ENEC	CRI	KELVIN	OPTIQUE	ANGLE D'OUVERTURE	FLOX NOMINAL (lm)	FLOX RÉEL (lm)	COULEUR / FINISSAGE	CODE	UKCA
Power LED 220-240 V 50/60 Hz											
27	II	✓	80	5700	TRNSP	-	-	3400	■	GWS3218T57K	✓
27	II	✓	80	4000	TRNSP	-	-	3400	■	GWS3218T	✓
27	II	✓	80	3000	TRNSP	-	-	3200	■	GWS3218T30K	✓
15	II	✓	80	4000	TRNSP	-	-	1700	■	GWS3118T	✓
Power LED 220-240 V 50/60 Hz - through-wiring											
27	II	✓	80	5700	TRNSP	-	-	3400	■	GWS3218TL57K	✓
27	II	✓	80	4000	TRNSP	-	-	3400	■	GWS3218TL	✓
27	II	✓	80	3000	TRNSP	-	-	3200	■	GWS3218TL30K	✓
15	II	✓	80	4000	TRNSP	-	-	1700	■	GWS3118TL	✓
Power LED gradable DALI 220-240 V 50/60 Hz											
27	II	✓	80	5700	TRNSP	-	-	3400	■	GWS3218TD57K	✓
27	II	✓	80	4000	TRNSP	-	-	3400	■	GWS3218TD	✓
27	II	✓	80	3000	TRNSP	-	-	3200	■	GWS3218TD30K	✓
15	II	✓	80	4000	TRNSP	-	-	1700	■	GWS3118TD	✓
Power LED gradable DALI 220-240 V 50/60 Hz - through-wiring											
27	II	✓	80	5700	TRNSP	-	-	3400	■	GWS3218TLD57K	✓
27	II	✓	80	4000	TRNSP	-	-	3400	■	GWS3218TLD	✓
27	II	✓	80	3000	TRNSP	-	-	3200	■	GWS3218TLD30K	✓
15	II	✓	80	4000	TRNSP	-	-	1700	■	GWS3118TLD	✓

SMART [3] 1200 OPAL

IP66/69 - IK08 - 850 °C

PUISSANCE [W]	CLASSE	ENEC	CRI	KELVIN	OPTIQUE	ANGLE D'OUVERTURE	FUX NOMINAL [lm]	FUX RÉEL [lm]	COULEUR / FINISSAGE	CODE	UKCA
Power LED 220-240 V 50/60 Hz											
40	II	✓	80	5700	OPAL	-	-	5000	■	GWS3236P57K	✓
40	II	✓	80	4000	OPAL	-	-	5000	■	GWS3236P	✓
40	II	✓	80	3000	OPAL	-	-	4800	■	GWS3236P30K	✓
20	II	✓	80	4000	OPAL	-	-	2500	■	GWS3136P	✓
Power LED 220-240 V 50/60 Hz - through-wiring											
40	II	✓	80	5700	OPAL	-	-	5000	■	GWS3236PL57K	✓
40	II	✓	80	4000	OPAL	-	-	5000	■	GWS3236PL	✓
40	II	✓	80	3000	OPAL	-	-	4800	■	GWS3236PL30K	✓
20	II	✓	80	4000	OPAL	-	-	2500	■	GWS3136PL	✓
Power LED gradable DALI 220-240 V 50/60 Hz											
40	II	✓	80	5700	OPAL	-	-	5000	■	GWS3236PD57K	✓
40	II	✓	80	4000	OPAL	-	-	5000	■	GWS3236PD	✓
40	II	✓	80	3000	OPAL	-	-	4800	■	GWS3236PD30K	✓
20	II	✓	80	4000	OPAL	-	-	2500	■	GWS3136PD	✓
Power LED gradable DALI 220-240 V 50/60 Hz - through-wiring											
40	II	✓	80	5700	OPAL	-	-	5000	■	GWS3236PLD57K	✓
40	II	✓	80	4000	OPAL	-	-	5000	■	GWS3236PLD	✓
40	II	✓	80	3000	OPAL	-	-	4800	■	GWS3236PLD30K	✓
20	II	✓	80	4000	OPAL	-	-	2500	■	GWS3136PLD	✓



SMART [3] 1200 TRANSPARENT

IP66/69 - IK08 - 850 °C

PUISSANCE [W]	CLASSE	ENEC	CRI	KELVIN	OPTIQUE	ANGLE D'OUVERTURE	FUX NOMINAL [lm]	FUX RÉEL [lm]	COULEUR / FINISSAGE	CODE	UKCA
Power LED 220-240 V 50/60 Hz											
40	II	✓	80	5700	TRNSP	-	-	5200	■	GWS3236T57K	✓
40	II	✓	80	4000	TRNSP	-	-	5200	■	GWS3236T	✓
40	II	✓	80	3000	TRNSP	-	-	4900	■	GWS3236T30K	✓
20	II	✓	80	4000	TRNSP	-	-	2600	■	GWS3136T	✓
Power LED 220-240 V 50/60 Hz - through-wiring											
40	II	✓	80	5700	TRNSP	-	-	5200	■	GWS3236TL57K	✓
40	II	✓	80	4000	TRNSP	-	-	5200	■	GWS3236TL	✓
40	II	✓	80	3000	TRNSP	-	-	4900	■	GWS3236TL30K	✓
20	II	✓	80	4000	TRNSP	-	-	2600	■	GWS3136TL	✓
Power LED gradable DALI 220-240 V 50/60 Hz											
40	II	✓	80	5700	TRNSP	-	-	5200	■	GWS3236TD57K	✓
40	II	✓	80	4000	TRNSP	-	-	5200	■	GWS3236TD	✓
40	II	✓	80	3000	TRNSP	-	-	4900	■	GWS3236TD30K	✓
20	II	✓	80	4000	TRNSP	-	-	2600	■	GWS3136TD	✓
Power LED gradable DALI 220-240 V 50/60 Hz - through-wiring											
40	II	✓	80	5700	TRNSP	-	-	5200	■	GWS3236TLD57K	✓
40	II	✓	80	4000	TRNSP	-	-	5200	■	GWS3236TLD	✓
40	II	✓	80	3000	TRNSP	-	-	4900	■	GWS3236TLD30K	✓
20	II	✓	80	4000	TRNSP	-	-	2600	■	GWS3136TLD	✓



SMART [3] 1600 OPAL

IP66/69 - IK08 - 850 °C

PUISSANCE (W)	CLASSE	ENEC	CRI	KELVIN	OPTIQUE	ANGLE D'OUVERTURE	FLOUX NOMINAL (lm)	FLOUX RÉEL (lm)	COULEUR / FINISSAGE	CODE	UKCA
Power LED 220-240 V 50/60 Hz											
50	II	✓	80	5700	OPAL	-	-	6400	■	GWS3258P57K	✓
50	II	✓	80	4000	OPAL	-	-	6400	■	GWS3258P	✓
50	II	✓	80	3000	OPAL	-	-	6100	■	GWS3258P30K	✓
26	II	✓	80	4000	OPAL	-	-	3250	■	GWS3158P	✓
Power LED 220-240 V 50/60 Hz - through-wiring											
50	II	✓	80	5700	OPAL	-	-	6400	■	GWS3258PL57K	✓
50	II	✓	80	4000	OPAL	-	-	6400	■	GWS3258PL	✓
50	II	✓	80	3000	OPAL	-	-	6100	■	GWS3258PL30K	✓
26	II	✓	80	4000	OPAL	-	-	3250	■	GWS3158PL	✓
Power LED gradable DALI 220-240 V 50/60 Hz											
50	II	✓	80	5700	OPAL	-	-	6400	■	GWS3258PD57K	✓
50	II	✓	80	4000	OPAL	-	-	6400	■	GWS3258PD	✓
50	II	✓	80	3000	OPAL	-	-	6100	■	GWS3258PD30K	✓
26	II	✓	80	4000	OPAL	-	-	3250	■	GWS3158PD	✓
Power LED gradable DALI 220-240 V 50/60 Hz - through-wiring											
50	II	✓	80	5700	OPAL	-	-	6400	■	GWS3258PLD57K	✓
50	II	✓	80	4000	OPAL	-	-	6400	■	GWS3258PLD	✓
50	II	✓	80	3000	OPAL	-	-	6100	■	GWS3258PLD30K	✓
26	II	✓	80	4000	OPAL	-	-	3250	■	GWS3158PLD	✓



SMART [3] 1600 TRANSPARENT

IP66/69 - IK08 - 850 °C

PUISSANCE (W)	CLASSE	ENEC	CRI	KELVIN	OPTIQUE	ANGLE D'OUVERTURE	FLOUX NOMINAL (lm)	FLOUX RÉEL (lm)	COULEUR / FINISSAGE	CODE	UKCA
Power LED 220-240 V 50/60 Hz											
50	II	✓	80	5700	TRNSP	-	-	6700	■	GWS3258T57K	✓
50	II	✓	80	4000	TRNSP	-	-	6700	■	GWS3258T	✓
50	II	✓	80	3000	TRNSP	-	-	6400	■	GWS3258T30K	✓
26	II	✓	80	4000	TRNSP	-	-	3400	■	GWS3158T	✓
Power LED 220-240 V 50/60 Hz - through-wiring											
50	II	✓	80	5700	TRNSP	-	-	6700	■	GWS3258TL57K	✓
50	II	✓	80	4000	TRNSP	-	-	6700	■	GWS3258TL	✓
50	II	✓	80	3000	TRNSP	-	-	6400	■	GWS3258TL30K	✓
26	II	✓	80	4000	TRNSP	-	-	3400	■	GWS3158TL	✓
Power LED gradable DALI 220-240 V 50/60 Hz											
50	II	✓	80	5700	TRNSP	-	-	6700	■	GWS3258TD57K	✓
50	II	✓	80	4000	TRNSP	-	-	6700	■	GWS3258TD	✓
50	II	✓	80	3000	TRNSP	-	-	6400	■	GWS3258TD30K	✓
26	II	✓	80	4000	TRNSP	-	-	3400	■	GWS3158TD	✓
Power LED gradable DALI 220-240 V 50/60 Hz - through-wiring											
50	II	✓	80	5700	TRNSP	-	-	6700	■	GWS3258TLD57K	✓
50	II	✓	80	4000	TRNSP	-	-	6700	■	GWS3258TLD	✓
50	II	✓	80	3000	TRNSP	-	-	6400	■	GWS3258TLD30K	✓
26	II	✓	80	4000	TRNSP	-	-	3400	■	GWS3158TLD	✓



Industriel

Accessoires

DESCRIPTION	COULEUR	CODE	UKCA
SMART [3]			
Support de montage mural à 30°/45°		GWS3191	✓
Adaptateur pour tubes rigides		GWS3193	✓
Connecteur mâle 4 pôles 10 A		GWS3194	✓
Kit de connexion pour ligne continue		GWS3197	✓
Kit de secours 3h pour version avec câblage traversant		GWS3198	✓
Kit collier de serrage RINA		GWS3296	✓



GWS3194

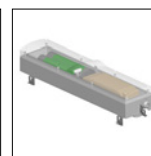

GWS3198

SMART [3]E

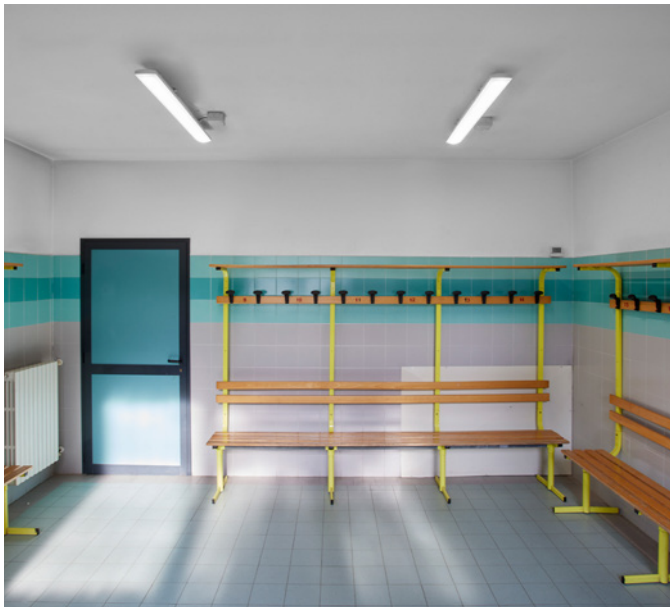

Municipal stadium Giovanni Battista Maffei - Brescia - Italy

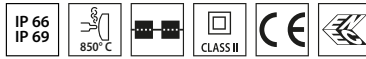

Scannez le QR-code pour recevoir les informations les plus récentes

■ Grey RAL 7035 / Gris RAL7035 /

Plafonnier LED IP66/69/69 destinée aux applications industrielles, idéale pour les zones de production, entrepôts et zones logistiques

- Conçu pour remplacer des appareils fluorescents jusqu'à 6.500lm
- Corps IK08 en polycarbonate autoextinguible en teinte RAL7035 (gris)
- Disponible en 2 tailles: 800 mm et 1200 mm
- Disponible en 4000K et 5700K avec IRC ≥ 80
- Disponible avec puissances de 34 W à 52 W et plage de flux de 1.700 lm à 6.500 lm
- LED mid-power avec wire bonding
- Équipé avec alimentation On/Off intégré
- La version à câblage traversant est équipée de connecteurs mécaniques et électriques précâblés permettant d'installer jusqu'à 25 luminaires en ligne continue
- Disponible avec 2 types de diffuseurs polycarbonate auto-extinguibles stabilisés aux UV en finition opale ou transparente
- L'appareil peut être suspendu ou fixé au mur et est disponible en accessoires de support GW avec une inclinaison de 30 ° ou 45 ° sur l'axe vertical
- Disponible avec kit de secours externe avec autonomie 3h compatible avec les versions à câblage traversant (à commander séparément)

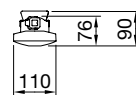
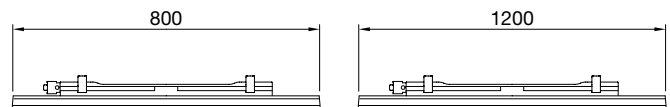

SMART [3]E
800

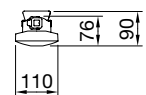

SMART [3]E
1200

SMART [3]E 800 OPAL

IP66/69 - IK08 - 850 °C

POUISSANCE (W)	CLASSE	ENEC	CRI	KELVIN	OPTIQUE	ANGLE D'OUVERTURE	FLUX NOMINAL (lm)	FLUX RÉEL (lm)	COULEUR / FINISSAGE	CODE	UKCA
Power LED 220-240 V 50/60 Hz											
34	II	✓	80	5700	OPAL	-	-	3700	■	GWS3120EP857	✓
34	II	✓	80	4000	OPAL	-	-	3700	■	GWS3120EP840	✓



SMART [3]E 800 TRANSPARENT

IP66/69 - IK08 - 850 °C

POUISSANCE (W)	CLASSE	ENEC	CRI	KELVIN	OPTIQUE	ANGLE D'OUVERTURE	FLUX NOMINAL (lm)	FLUX RÉEL (lm)	COULEUR / FINISSAGE	CODE	UKCA
Power LED 220-240 V 50/60 Hz											
34	II	✓	80	5700	TRNSP	-	-	3900	■	GWS3120ET857	✓
34	II	✓	80	4000	TRNSP	-	-	3900	■	GWS3120ET840	✓



SMART [3]E 1200 OPAL

IP66/69 - IK08 - 850 °C

POUISSANCE (W)	CLASSE	ENEC	CRI	KELVIN	OPTIQUE	ANGLE D'OUVERTURE	FLUX NOMINAL (lm)	FLUX RÉEL (lm)	COULEUR / FINISSAGE	CODE	UKCA
Power LED 220-240 V 50/60 Hz											
52	II	✓	80	5700	OPAL	-	-	6000	■	GWS3220EP857	✓
52	II	✓	80	4000	OPAL	-	-	6000	■	GWS3220EP840	✓
Power LED 220-240 V 50/60 Hz - through-wiring											
52	II	✓	80	5700	OPAL	-	-	6000	■	GWS3222EP857	✓
52	II	✓	80	4000	OPAL	-	-	6000	■	GWS3222EP840	✓



SMART [3]E 1200 TRANSPARENT

IP66/69 - IK08 - 850 °C

POUISSANCE (W)	CLASSE	ENEC	CRI	KELVIN	OPTIQUE	ANGLE D'OUVERTURE	FLUX NOMINAL (lm)	FLUX RÉEL (lm)	COULEUR / FINISSAGE	CODE	UKCA
Power LED 220-240 V 50/60 Hz											
52	II	✓	80	5700	TRNSP	-	-	6300	■	GWS3220ET857	✓
52	II	✓	80	4000	TRNSP	-	-	6300	■	GWS3220ET840	✓
Power LED 220-240 V 50/60 Hz - through-wiring											
52	II	✓	80	5700	TRNSP	-	-	6300	■	GWS3222ET857	✓
52	II	✓	80	4000	TRNSP	-	-	6300	■	GWS3222ET840	✓



Accessoires

DESCRIPTION	COULEUR	CODE	UKCA
SMART [3]E			
Support de montage mural à 30°/45°		GWS3191	✓
Adaptateur pour tubes rigides		GWS3193	✓
Connecteur mâle 4 pôles 10 A		GWS3194	✓
Kit de connexion pour ligne continue		GWS3197	✓
Kit de secours 3h pour version avec câblage traversant		GWS3198	✓
Kit collier de serrage RINA		GWS3296	✓



GWS3194

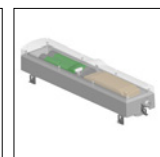

GWS3198

Résidentiel



Residential Building De Bever - Heerhugowaard - Netherlands

Nous étudions des solutions hautement performantes capables de combiner l'efficacité et la durabilité. Un éclairage pour les environnements domestiques, les demeures historiques, les maisons de vacances et les jardins : le projet d'éclairage pour l'extérieur comprend une large gamme de solutions s'adaptant à chaque environnement. Pour nous, la sécurité et la longévité sont toujours notre priorité.



EXTRO

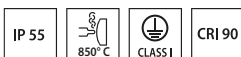

■ Graphite grey / Gris graphite /

Scannez le QR-code pour recevoir les informations les plus récentes

Dispositif d'éclairage multifonctionnel pour les zones résidentielles et urbaines avec corps en PC

- Disponible également en version LED 13W et 26W
- Diffuseur en verre sablé
- Possibilité d'installation au mur, au plafond, sur poteau et sur colonne

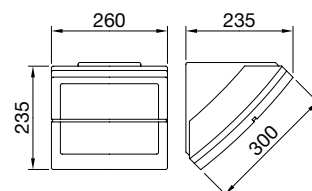

EXTRO

EXTRO LED

IP55 - IK09 - 850 °C

DOUILLE	PUISSANCE [W]	CLASSE	ENEC	CRI	KELVIN	OPTIQUE	ANGLE D'OUVERTURE	FLUX NOMINAL [lm]	FLUX REEL [lm]	COULEUR / FINISSAGE	CODE	UKCA
Power LED 220-240 V 50/60 Hz												
LED	26	I	-	90	4000	OPAL	-	-	1950	■	GWS2402	✓
LED	26	I	-	90	3000	OPAL	-	-	1850	■	GWS240230K	✓
LED	13	I	-	90	4000	OPAL	-	-	1000	■	GWS2401	✓
LED	13	I	-	90	3000	OPAL	-	-	950	■	GWS240130K	✓



EXTRO E27

IP55 - IK09 - 850 °C

DOUILLE	PUISSANCE [W]	CLASSE	ENEC	CRI	KELVIN	OPTIQUE	ANGLE D'OUVERTURE	FLUX NOMINAL [lm]	FLUX REEL [lm]	COULEUR / FINISSAGE	CODE	UKCA
E27 220-240 V 50/60 Hz												
E27	-	I	-	-	-	OPAL	-	-	-	■	GW82206	✓



Accessoires

DESCRIPTION	COULEUR	CODE	UKCA
EXTRO			
Articulation d'orientation		GW82290	✓
Console pour angle		GW82291	✓
Tête de poteau avec articulation simple		GW82298	✓
Tête de poteau avec articulation double		GW82299	✓
Base rectangulaire pour colonne de support		GW82297	✓
Colonne pour appareil simple h = 1300 mm		GW82292	✓
Verre de rechange		GW88272	✓



GW82290

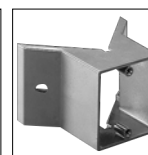

GW82291

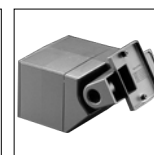

GW82298



GW82299



GW82297



GW82292



GW88272

ELIA EL

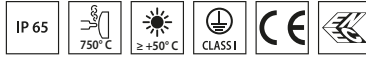

- BK-RAL9005 / Noir RAL9005 /
- WH-RAL9016 / Blanc RAL9016 /

Scannez le QR-code pour recevoir les informations les plus récentes

Hublot LED en fonte d'aluminium pour montage au plafond ou au mur, idéal pour l'éclairage extérieur et intérieur, tel que : escaliers, couloirs, vestiaires, sanitaires... Il est simple et rapide à installer, avec une ligne pure et essentielle

- Conçu dans deux finitions différentes (noire et blanche), avec un diffuseur opale en polycarbonate, des températures de couleur de 3 000 K, 4 000 K et 5 700 K et un indice de rendu des couleurs supérieur à 80
- Il a été conçu pour résister à des variations de température allant de -20 °C à + 50 °C, à une pénétration de l'eau et de la poussière correspondant à un IP65 et une résistance aux chocs correspondant à IK08
- Léger et pratique, ELIA EL est facile à installer grâce à la borne de connexion rapide pour le câblage électrique placée dans la partie arrière et à la deuxième sortie de câble pour le câblage traversant

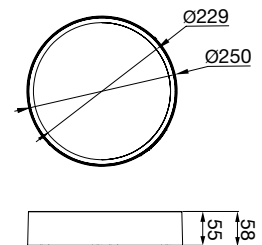
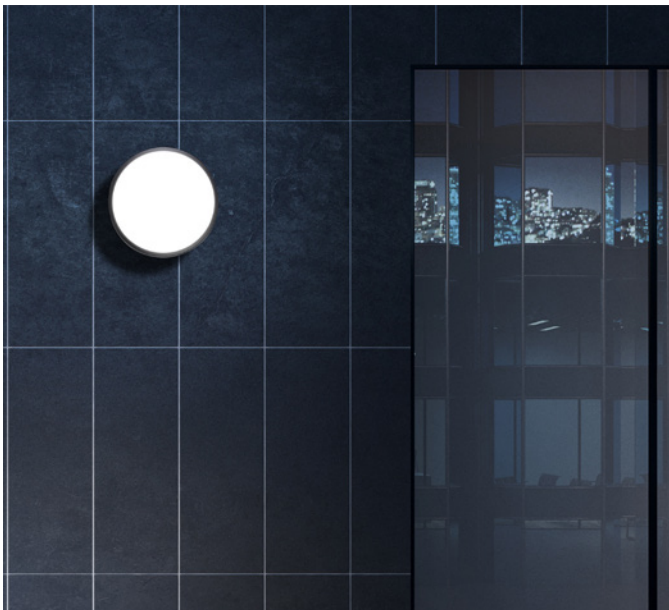

ELIA EL

ELIA EL

IP65 - IK08 - 750 °C



PUISSANCE (W)	CLASSE	ENEC	CRI	KELVIN	OPTIQUE	ANGLE D'OUVERTURE	FLOUX NOMINAL (lm)	FLOUX RÉEL (lm)	COULEUR / FINISSAGE	CODE	UKCA
Power LED 220-240 V 50/60 Hz											
18	I	✓	80	5700	OPAL	-	-	1700	■	GWF2200LA857	✓
18	I	✓	80	4000	OPAL	-	-	1650	■	GWF2200LA840	✓
18	I	✓	80	3000	OPAL	-	-	1500	■	GWF2200LA830	✓
18	I	✓	80	5700	OPAL	-	-	1700	□	GWF2210LA857	✓
18	I	✓	80	4000	OPAL	-	-	1650	□	GWF2210LA840	✓
18	I	✓	80	3000	OPAL	-	-	1500	□	GWF2210LA830	✓

TONDA ES

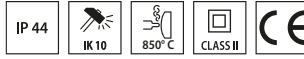

Scannez le QR-code pour recevoir les informations les plus récentes

Plafonnier compact étanches, entièrement en polycarbonate et adaptée aux applications intérieures et extérieures

→ Forte résistance mécanique aux chocs et sécurité électrique renforcée avec double possibilité d'entrée d'alimentation: dans la partie inférieure ou latérale du plafonnier

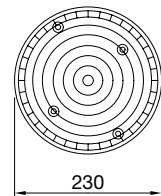
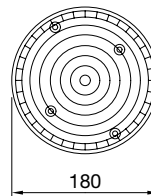
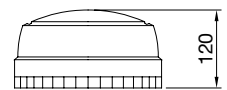
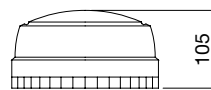

TONDA ES
180

TONDA ES
230

TONDA ES 180

IP44 - IK10 - 850 °C

DOUILLE	PUISSANCE (W)	CLASSE	ENEC	CRI	KELVIN	OPTIQUE	ANGLE D'OUVERTURE	FLUX NOMINAL (lm)	FLUX REEL (lm)	COULEUR / FINISSAGE	CODE	UKCA
E27 220-240 V 50/60 Hz												
E27	-	II	-	-	-	TRNSP	-	-	-		GW80651	✓



TONDA ES 230

IP44 - IK10 - 850 °C

DOUILLE	PUISSANCE (W)	CLASSE	ENEC	CRI	KELVIN	OPTIQUE	ANGLE D'OUVERTURE	FLUX NOMINAL (lm)	FLUX REEL (lm)	COULEUR / FINISSAGE	CODE	UKCA
E27 220-240 V 50/60 Hz												
E27	-	II	-	-	-	TRNSP	-	-	-		GW80652	✓



Architectural



Chapel of the Holy Shroud - Turin - Italy

Technologie, design et innovation. Nos systèmes d'éclairage soulignent les formes et exaltent la matière pour un seul et unique résultat final : concrétiser une idée. La lumière devient partie intégrante du processus de création : nous offrons une réponse esthétique et fonctionnelle à chaque exigence de réalisation. Avec nos appareils de haute technologie, nous offrons la possibilité de régler l'intensité et la couleur de source led, sans oublier les nombreuses variantes optiques proposées.



ELIA BL



■ BK-RAL9005 / Noir RAL9005 /

Scannez le QR-code pour recevoir les informations les plus récentes

Luminaire en aluminium moulé sous pression pour le montage au sol, idéal pour l'éclairage par bornes dans les zones résidentielles et les passages extérieurs

- Conçu en deux tailles différentes (500 mm et 700 mm) avec diffuseur opale polycarbonate avec une double émission de lumière (vers le haut et vers le bas) pour créer une atmosphère agréable, des températures de couleur de 3 000 K, 4 000 K et 5 700 K et un indice de rendu des couleurs supérieur à 80
- Il a été conçu pour résister à des variations de température allant de -20 °C à + 45 °C, à une pénétration de l'eau et de la poussière correspondant à un IP65 et une résistance aux chocs correspondant à IK08
- ELIA BL est facile à installer grâce au système d'ancrage au sol avec 4 tiges de scellement

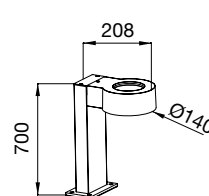

ELIA BL
L1 700

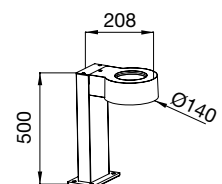

ELIA BL
M1 500

ELIA BL L1 700

IP65 - IK08 - 750 °C

PUISSANCE (W)	CLASSE	ENEC	CRI	KELVIN	OPTIQUE	ANGLE D'OUVERTURE	FLOUX NOMINAL (lm)	FLOUX RÉEL (lm)	COULEUR / FINISSAGE	CODE	UKCA
Power LED 100-240 V 50/60 Hz											
8	I	✓	80	4000	OPAL	-	-	650	■	GWF2300PR840	✓
8	I	✓	80	3000	OPAL	-	-	650	■	GWF2300PR830	✓



ELIA BL M1 500

IP65 - IK08 - 750 °C

PUISSANCE (W)	CLASSE	ENEC	CRI	KELVIN	OPTIQUE	ANGLE D'OUVERTURE	FLOUX NOMINAL (lm)	FLOUX RÉEL (lm)	COULEUR / FINISSAGE	CODE	UKCA
Power LED 100-240 V 50/60 Hz											
8	I	✓	80	4000	OPAL	-	-	650	■	GWF2300LR840	✓
8	I	✓	80	3000	OPAL	-	-	650	■	GWF2300LR830	✓



ELIA OL

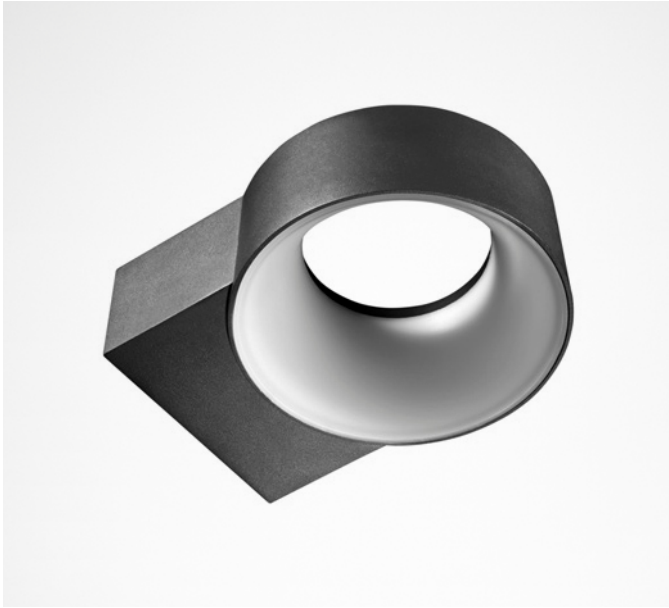

- BK-RAL9005 / Noir RAL9005 /
- WH-RAL9016 / Blanc RAL9016 /

Scannez le QR-code pour recevoir les informations les plus récentes

Applique en aluminium moulé sous pression pour un montage mural, idéale pour l'éclairage architectural intérieur et extérieur, tel que : escaliers, couloirs ou façades. Elle est rapide et facile à installer, avec une ligne pure et essentielle

- Conçue en deux finitions différentes (noire et blanche) avec diffuseur opale polycarbonate avec une double émission de lumière (vers le haut et vers le bas) pour créer une atmosphère agréable, des températures de couleur de 3 000 K, 4 000 K et 5 700 K et un indice de rendu des couleurs supérieur à 80
- Elle a été conçue pour résister à des variations de température allant de -20 °C à +45 °C, à une pénétration de l'eau et de la poussière correspondant à un IP65 et une résistance aux chocs correspondant à IK08
- Léger et pratique, il est facile à installer grâce au support arrière pour la fixation et au module de connexion rapide placé à l'arrière pour le câblage électrique

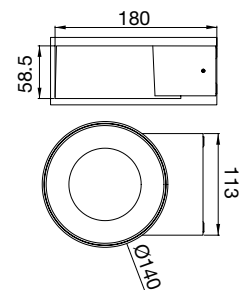

ELIA OL

ELIA OL

IP65 - IK08 - 750 °C

PUISSANCE (W)	CLASSE	ENEC	CRI	KELVIN	OPTIQUE	ANGLE D'OUVERTURE	FLOUX NOMINAL (lm)	FLOUX REEL (lm)	COULEUR / FINISSAGE	CODE	UKCA
Power LED 100-240 V 50/60 Hz											
8	I	✓	80	4000	OPAL	-	-	650	■	GWF2100FR840	✓
8	I	✓	80	3000	OPAL	-	-	650	■	GWF2100FR830	✓
8	I	✓	80	4000	OPAL	-	-	650	□	GWF2110FR840	✓
8	I	✓	80	3000	OPAL	-	-	650	□	GWF2110FR830	✓

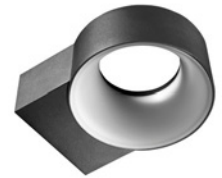

Sportifs et grands espaces



Bottagisio Sport Center - Verona - Italy

Une solution d'éclairage est réalisée sur mesure pour chaque zone urbaine : les routes, les parkings, les places, les espaces verts, les terrains de jeu, les ponts, les rues piétonnes. Nous créons des systèmes d'éclairage urbain polyvalents sachant combiner les intérêts collectifs et individuels. Nous voulons offrir une nouvelle identité aux espaces urbains et changer positivement la perception de ceux qui les vivent et les utilisent.



ESALITE FL

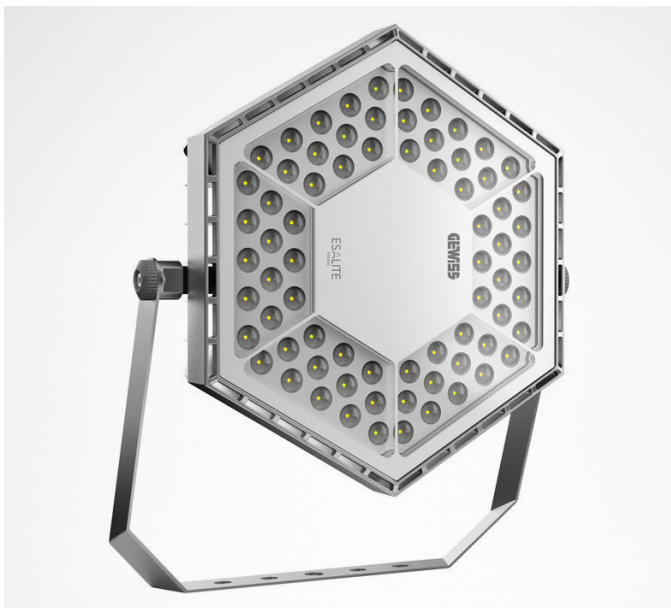

■ GR-RAL9006 / Gris RAL9006 /

Scannez le QR-code pour recevoir les informations les plus récentes

Luminaire à LED en aluminium moulé EN AB 46100 avec revêtement en poudre de polyester

- La bonne dispersion thermique est garantie par le dissipateur passif spécial à très basse teneur en cuivre qui offre des performances qualitatives et quantitatives élevées
- Un système optique composé de différents types de lentilles et scellé par un diffuseur en verre extra clair trempé de 4 mm, permet d'obtenir l'éclairage requis pour de nombreuses applications
- Joints en silicone, dispositif d'aération et anti-condensation en Goretex, connecteurs étanches pour câbles de 1,5 mm² et vis externes en acier inoxydable
- La structure en aluminium moulé sous pression garantit des performances optimales à la fois à une Ta 25 ° et à Ta 50 ° grâce à des tests spécifiques de dimensionnement thermique
- Système de fixation de la suspension intégré grâce à une bague en aluminium moulé sous pression dans le corps de l'appareil

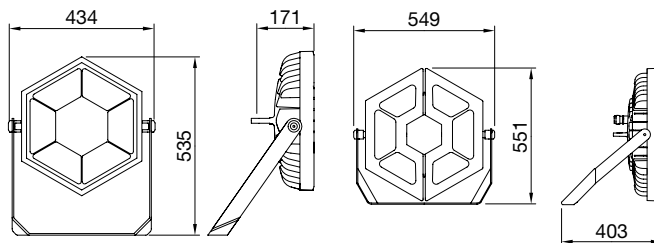

ESALITE FL
12K / 16K / 20K

ESALITE FL
24K

Identification et classement des optiques

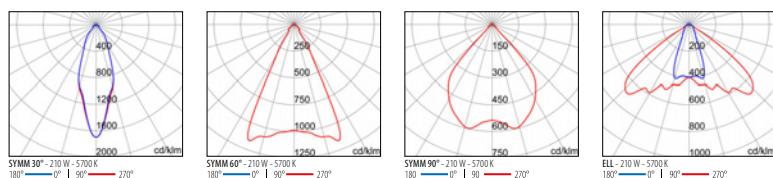

ESALITE FL 12K GLASS

IP66 - IK08

POUISSANCE [W]	CLASSE	ENEC	CRI	KELVIN	OPTIQUE	ANGLE D'OUVERTURE	FLOUX NOMINAL [lm]	FLOUX REEL [lm]	COULEUR / FINISSAGE	CODE	UKCA
Power LED gradable DALI 220-240 V 50/60 Hz											
112	I	✓	80	5700	SYMM	30°	-	11600	■	GWS6422GD57K	✓
112	I	✓	80	5700	SYMM	60°	-	11900	■	GWS6423GD57K	✓
112	I	✓	80	5700	SYMM	90°	-	12700	■	GWS6424GD57K	✓
112	I	✓	80	5700	ELL	-	-	11900	■	GWS6425GD57K	✓
112	I	✓	80	4000	SYMM	30°	-	11600	■	GWS6422GD	✓
112	I	✓	80	4000	SYMM	60°	-	11900	■	GWS6423GD	✓
112	I	✓	80	4000	SYMM	90°	-	12700	■	GWS6424GD	✓
112	I	✓	80	4000	ELL	-	-	11900	■	GWS6425GD	✓
112	I	✓	80	3000	SYMM	30°	-	10800	■	GWS6422GD30K	✓
112	I	✓	80	3000	SYMM	60°	-	11100	■	GWS6423GD30K	✓
112	I	✓	80	3000	SYMM	90°	-	11800	■	GWS6424GD30K	✓
112	I	✓	80	3000	ELL	-	-	11100	■	GWS6425GD30K	✓



ESALITE FL 16K GLASS

IP66 - IK08

POUISSANCE [W]	CLASSE	ENEC	CRI	KELVIN	OPTIQUE	ANGLE D'OUVERTURE	FLOUX NOMINAL [lm]	FLOUX REEL [lm]	COULEUR / FINISSAGE	CODE	UKCA
Power LED gradable DALI 220-240 V 50/60 Hz											
125	I	✓	80	5700	SYMM	30°	-	13300	■	GWS6432GD57K	✓
125	I	✓	80	5700	SYMM	60°	-	13600	■	GWS6433GD57K	✓
125	I	✓	80	5700	SYMM	90°	-	14400	■	GWS6434GD57K	✓
125	I	✓	80	5700	ELL	-	-	13600	■	GWS6435GD57K	✓
125	I	✓	80	4000	SYMM	30°	-	13300	■	GWS6432GD	✓
125	I	✓	80	4000	SYMM	60°	-	13600	■	GWS6433GD	✓
125	I	✓	80	4000	SYMM	90°	-	14400	■	GWS6434GD	✓
125	I	✓	80	4000	ELL	-	-	13600	■	GWS6435GD	✓
125	I	✓	80	3000	SYMM	30°	-	12300	■	GWS6432GD30K	✓
125	I	✓	80	3000	SYMM	60°	-	12600	■	GWS6433GD30K	✓
125	I	✓	80	3000	SYMM	90°	-	13400	■	GWS6434GD30K	✓
125	I	✓	80	3000	ELL	-	-	12600	■	GWS6435GD30K	✓



ESALITE FL 20K GLASS

IP66 - IK08

POUISSANCE [W]	CLASSE	ENEC	CRI	KELVIN	OPTIQUE	ANGLE D'OUVERTURE	FLOUX NOMINAL [lm]	FLOUX REEL [lm]	COULEUR / FINISSAGE	CODE	UKCA
Power LED gradable DALI 220-240 V 50/60 Hz											
148	I	✓	80	5700	SYMM	30°	-	15500	■	GWS6442GD57K	✓
148	I	✓	80	5700	SYMM	60°	-	15800	■	GWS6443GD57K	✓
148	I	✓	80	5700	SYMM	90°	-	16800	■	GWS6444GD57K	✓
148	I	✓	80	5700	ELL	-	-	15800	■	GWS6445GD57K	✓
148	I	✓	80	4000	SYMM	30°	-	15500	■	GWS6442GD	✓
148	I	✓	80	4000	SYMM	60°	-	15800	■	GWS6443GD	✓
148	I	✓	80	4000	SYMM	90°	-	16800	■	GWS6444GD	✓
148	I	✓	80	4000	ELL	-	-	15800	■	GWS6445GD	✓
148	I	✓	80	3000	SYMM	30°	-	14400	■	GWS6442GD30K	✓
148	I	✓	80	3000	SYMM	60°	-	14700	■	GWS6443GD30K	✓
148	I	✓	80	3000	SYMM	90°	-	15600	■	GWS6444GD30K	✓
148	I	✓	80	3000	ELL	-	-	14700	■	GWS6445GD30K	✓



ESALITE FL 24K GLASS

IP66 - IK08

POUISSANCE [W]	CLASSE	ENEC	CRI	KELVIN	OPTIQUE	ANGLE D'OUVERTURE	FLOUX NOMINAL [lm]	FLOUX REEL [lm]	COULEUR / FINISSAGE	CODE	UKCA
Power LED gradable DALI 220-240 V 50/60 Hz											
210	I	✓	80	5700	SYMM	30°	-	21700	■	GWS6452GD57K	✓
210	I	✓	80	5700	SYMM	60°	-	22200	■	GWS6453GD57K	✓
210	I	✓	80	5700	SYMM	90°	-	23600	■	GWS6454GD57K	✓
210	I	✓	80	5700	ELL	-	-	22200	■	GWS6455GD57K	✓
210	I	✓	80	4000	SYMM	30°	-	21700	■	GWS6452GD	✓
210	I	✓	80	4000	SYMM	60°	-	22200	■	GWS6453GD	✓
210	I	✓	80	4000	SYMM	90°	-	23600	■	GWS6454GD	✓
210	I	✓	80	4000	ELL	-	-	22200	■	GWS6455GD	✓
210	I	✓	80	3000	SYMM	30°	-	20200	■	GWS6452GD30K	✓
210	I	✓	80	3000	SYMM	60°	-	20600	■	GWS6453GD30K	✓
210	I	✓	80	3000	SYMM	90°	-	21900	■	GWS6454GD30K	✓
210	I	✓	80	3000	ELL	-	-	20600	■	GWS6455GD30K	✓

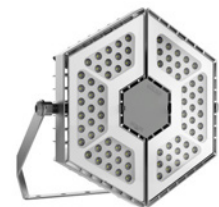

ELIA FL MINI XS1

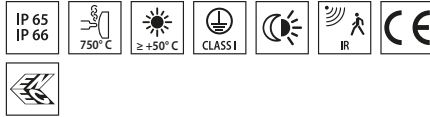

■ Black RAL 9017 / Noir RAL9017 /

Scannez le QR-code pour recevoir les informations les plus récentes

Projecteur LED de puissance réduite, pour l'éclairage architectural intérieur et extérieur, pour les applications résidentielles et professionnelles, telles que les façades, les jardins, les espaces verts et les abords

- Grâce à son corps en aluminium moulé noir et à revêtement poudre, ainsi qu'à son verre de fermeture, il est robuste, durable et capable de résister à des conditions environnementales difficiles
- Disponible dans 2 tailles et 3 puissances (10W, 20W et 30W), la gamme offre une grande flexibilité avec ses multiples combinaisons possibles: 2 choix de température de couleur (3,000 K blanc chaud et 4,000 K blanc neutre) avec un indice de rendu de couleur supérieur à 80, et 2 choix optiques (100° ou asymétrique)
- L'appareil est équipé d'une alimentation électronique Marche/Arrêt intégrée. Il est également disponible avec un capteur de mouvement et de luminosité intégré
- Ce projecteur peut être monté au plafond, au mur ou au sol via léétrier en acier à réglage intégré

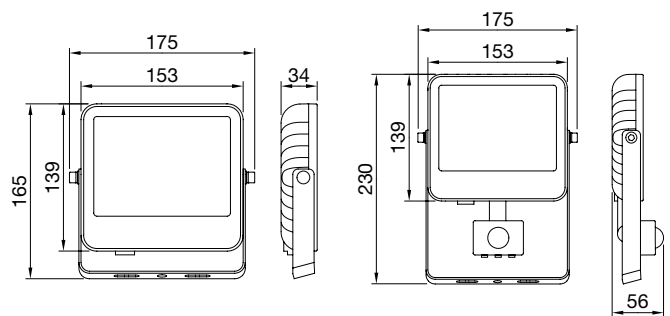

ELIA FL MINI XS1 10W*

ELIA FL MINI XS1 10W
PIR

Identification et classement des optiques

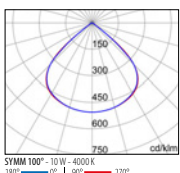

ELIA FL MINI XS1 10W 100°

IP66 - IK08 - 750 °C

PUISSANCE (W)	CLASSE	ENEC	CRI	KELVIN	OPTIQUE	ANGLE D'OUVERTURE	FLUX NOMINAL (lm)	FLUX RÉEL (lm)	COULEUR / FINISSAGE	CODE	UKCA
Power LED 220-240 V 50/60 Hz											
10	I	✓	80	4000	SYMM	100°	-	1500	■	GWF1100AL840	✓
10	I	✓	80	3000	SYMM	100°	-	1400	■	GWF1100AL830	✓



ELIA FL MINI XS1 10W 100° PIR

IP65 - IK08 - 750 °C

PUISSANCE (W)	CLASSE	ENEC	CRI	KELVIN	OPTIQUE	ANGLE D'OUVERTURE	FLUX NOMINAL (lm)	FLUX RÉEL (lm)	COULEUR / FINISSAGE	CODE	UKCA
Power LED 220-240 V 50/60 Hz + PIR sensor											
10	I	✓	80	4000	SYMM	100°	-	1500	■	GWF1105AL840	✓
10	I	✓	80	3000	SYMM	100°	-	1400	■	GWF1105AL830	✓



ELIA FL MINI XS2

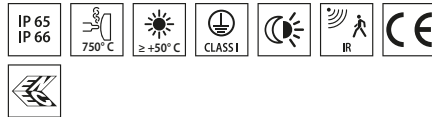

■ Black RAL 9017 / Noir RAL9017 /

Scannez le QR-code pour recevoir les informations les plus récentes

Projecteur LED de puissance réduite, pour l'éclairage architectural intérieur et extérieur, pour les applications résidentielles et professionnelles, telles que les façades, les jardins, les espaces verts et les abords

- Grâce à son corps en aluminium moulé noir et à revêtement poudre, ainsi qu'à son verre de fermeture, il est robuste, durable et capable de résister à des conditions environnementales difficiles
- Disponible dans 2 tailles et 3 puissances (10W, 20W et 30W), la gamme offre une grande flexibilité avec ses multiples combinaisons possibles: 2 choix de température de couleur (3,000 K blanc chaud et 4,000 K blanc neutre) avec un indice de rendu de couleur supérieur à 80, et 2 choix optiques (100° ou asymétrique)
- L'appareil est équipé d'une alimentation électronique Marche/Arrêt intégrée. Il est également disponible avec un capteur de mouvement et de luminosité intégré
- Ce projecteur peut être monté au plafond, au mur ou au sol via léétrier en acier à réglage intégré

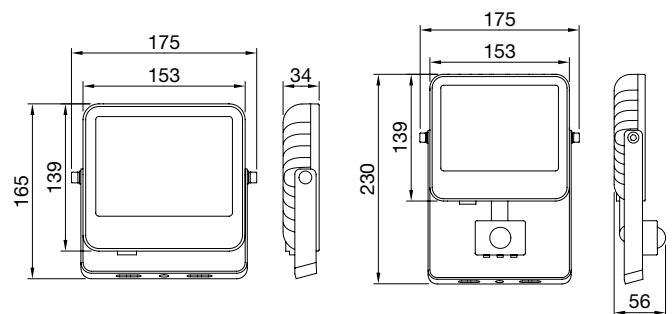

ELIA FL MINI XS2 20W

ELIA FL MINI XS2 20W
PIR

Identification et classement des optiques

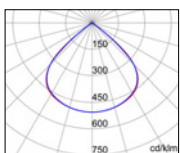

SYMM 100° - 20W - 4000K
150' ———— 150' ———— 270°

ELIA FL MINI XS2 20W 100°

IP66 - IK08 - 750 °C

PUISSANCE (W)	CLASSE	ENEC	CRI	KELVIN	OPTIQUE	ANGLE D'OUVERTURE	FLUX NOMINAL (lm)	FLUX RÉEL (lm)	COULEUR / FINISSAGE	CODE	UKCA
Power LED 220-240 V 50/60 Hz											
20	I	✓	80	4000	SYMM	100°	-	2400	■	GWF1100BL840	✓
20	I	✓	80	3000	SYMM	100°	-	2300	■	GWF1100BL830	✓



ELIA FL MINI XS2 20W 100° PIR

IP65 - IK08 - 750 °C

PUISSANCE (W)	CLASSE	ENEC	CRI	KELVIN	OPTIQUE	ANGLE D'OUVERTURE	FLUX NOMINAL (lm)	FLUX RÉEL (lm)	COULEUR / FINISSAGE	CODE	UKCA
Power LED 220-240 V 50/60 Hz + PIR sensor											
20	I	✓	80	4000	SYMM	100°	-	2400	■	GWF1105BL840	✓
20	I	✓	80	3000	SYMM	100°	-	2300	■	GWF1105BL830	✓



ELIA FL MINI XS3

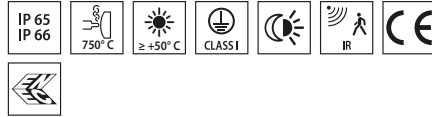

■ Black RAL 9017 / Noir RAL9017 /

Scannez le QR-code pour recevoir les informations les plus récentes

Projecteur LED de puissance réduite, pour l'éclairage architectural intérieur et extérieur, pour les applications résidentielles et professionnelles, telles que les façades, les jardins, les espaces verts et les abords

- Grâce à son corps en aluminium moulé noir et à revêtement poudre, ainsi qu'à son verre de fermeture, il est robuste, durable et capable de résister à des conditions environnementales difficiles
- Disponible dans 2 tailles et 3 puissances (10W, 20W et 30W), la gamme offre une grande flexibilité avec ses multiples combinaisons possibles: 2 choix de température de couleur (3,000 K blanc chaud et 4,000 K blanc neutre) avec un indice de rendu de couleur supérieur à 80, et 2 choix optiques (100° ou asymétrique)
- L'appareil est équipé d'une alimentation électronique Marche/Arrêt intégrée. Il est également disponible avec un capteur de mouvement et de luminosité intégré
- Ce projecteur peut être monté au plafond, au mur ou au sol via léétrier en acier à réglage intégré

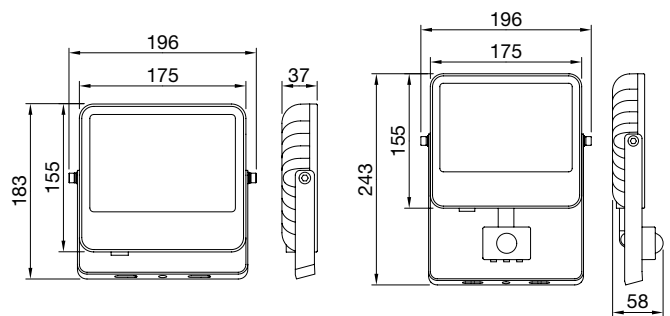

ELIA FL MINI XS3 30W

ELIA FL MINI XS3 30W
PIR

Identification et classement des optiques

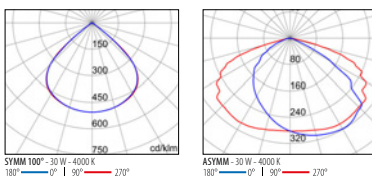

ELIA FL MINI XS3 30W 100°

IP66 - IK08 - 750 °C

PUISSANCE [W]	CLASSE	ENEC	CRI	KELVIN	OPTIQUE	ANGLE D'OUVERTURE	FLOUX NOMINAL [lm]	FLOUX RÉEL [lm]	COULEUR / FINISSAGE	CODE	UKCA
Power LED 220-240 V 50/60 Hz											
30	I	✓	80	4000	SYMM	100°	-	4000	■	GWF1100CL840	✓
30	I	✓	80	3000	SYMM	100°	-	3900	■	GWF1100CL830	✓



ELIA FL MINI XS3 30W 100° PIR

IP65 - IK08 - 750 °C

PUISSANCE [W]	CLASSE	ENEC	CRI	KELVIN	OPTIQUE	ANGLE D'OUVERTURE	FLOUX NOMINAL [lm]	FLOUX RÉEL [lm]	COULEUR / FINISSAGE	CODE	UKCA
Power LED 220-240 V 50/60 Hz + PIR sensor											
30	I	✓	80	4000	SYMM	100°	-	4000	■	GWF1105CL840	✓
30	I	✓	80	3000	SYMM	100°	-	3900	■	GWF1105CL830	✓



ELIA FL MINI XS3 30W ASYMMETRIC

IP66 - IK08 - 750 °C

PUISSANCE [W]	CLASSE	ENEC	CRI	KELVIN	OPTIQUE	ANGLE D'OUVERTURE	FLOUX NOMINAL [lm]	FLOUX RÉEL [lm]	COULEUR / FINISSAGE	CODE	UKCA
Power LED 220-240 V 50/60 Hz											
30	I	✓	80	4000	ASYMM	-	-	3700	■	GWF1100CC840	✓
30	I	✓	80	3000	ASYMM	-	-	3600	■	GWF1100CC830	✓



ELIA FL MINI XS3 30W ASYMMETRIC PIR

IP65 - IK08 - 750 °C

PUISSANCE [W]	CLASSE	ENEC	CRI	KELVIN	OPTIQUE	ANGLE D'OUVERTURE	FLOUX NOMINAL [lm]	FLOUX RÉEL [lm]	COULEUR / FINISSAGE	CODE	UKCA
Power LED 220-240 V 50/60 Hz + PIR sensor											
30	I	✓	80	4000	ASYMM	-	-	3700	■	GWF1105CC840	✓
30	I	✓	80	3000	ASYMM	-	-	3600	■	GWF1105CC830	✓



ELIA FL S3

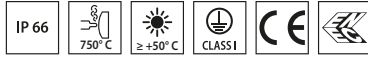

■ Black RAL 9017 / Noir RAL9017 /

Scannez le QR-code pour recevoir les informations les plus récentes

Projecteur LED de puissances intermédiaire et élevée pour les applications extérieures et intérieures dans des applications industrielles, tertiaires et sportives, telles que les façades, les entrepôts, les parkings et les terrains de sport

- Grâce à son corps en aluminium moulé noir et à revêtement poudre, ainsi qu'à son verre de fermeture, ce projecteur est robuste, durable (IP66 et IK08) et capable de résister à des conditions environnementales difficiles (telles que des variations de températures ambiantes de -30 °C à +50 °C)
- Disponible dans 4 tailles et puissances (50 W, 100 W, 150 W et 200 W), la gamme offre une grande flexibilité grâce à ses multiples combinaisons possibles : 3 choix de température de couleur (3,000 K blanc chaud, 4,000 K blanc neutre et 5,700 K blanc froid) avec un indice de rendu de couleur supérieur à 80 ; 2 choix d'alimentation intégrés (Marche/Arrêt ou DALI) ; et 2 choix optiques (60° et asymétriques)
- Ce projecteur peut être monté au plafond, au mur ou au sol via l'étrier en acier réglable intégré avec un rapporteur angulaire, ou monté sur poteaux (jusqu'à un diamètre de 61 mm) à l'aide d'un étrier spécifique (à commander séparément)

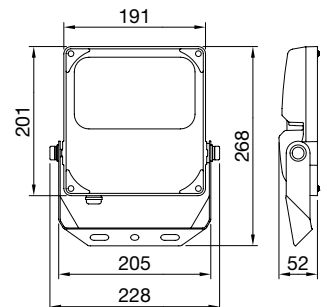

ELIA FL S3 50W

Identification et classement des optiques

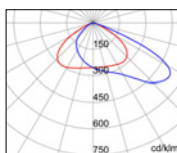
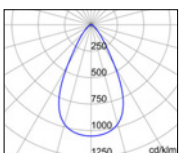

ELIA FL S3 50W 60°

IP66 - IK08 - 750 °C

PUISSANCE (W)	CLASSE	ENEC	CRI	KELVIN	OPTIQUE	ANGLE D'OUVERTURE	FLOUX NOMINAL (lm)	FLOUX RÉEL (lm)	COULEUR / FINISSAGE	CODE	UKCA
Power LED 220-240 V 50/60 Hz											
50	I	✓	80	5700	SYMM	60°	-	6800	■	GWF1100HH857	✓
50	I	✓	80	4000	SYMM	60°	-	6800	■	GWF1100HH840	✓
50	I	✓	80	3000	SYMM	60°	-	6600	■	GWF1100HH830	✓



ELIA FL S3 50W ASYMMETRIC

IP66 - IK08 - 750 °C

PUISSANCE (W)	CLASSE	ENEC	CRI	KELVIN	OPTIQUE	ANGLE D'OUVERTURE	FLOUX NOMINAL (lm)	FLOUX RÉEL (lm)	COULEUR / FINISSAGE	CODE	UKCA
Power LED 220-240 V 50/60 Hz											
50	I	✓	80	5700	ASYMM	-	-	6400	■	GWF1100HC857	✓
50	I	✓	80	4000	ASYMM	-	-	6400	■	GWF1100HC840	✓
50	I	✓	80	3000	ASYMM	-	-	6200	■	GWF1100HC830	✓



Accessoires

DESCRIPTION	COULEUR	CODE	UKCA
ELIA FL S3 Équerre tête de poteau - noir		GWF1901	✓



GWF1901

ELIA FL M3

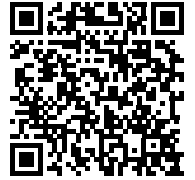
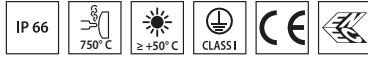

■ Black RAL 9017 / Noir RAL9017 /

Scannez le QR-code pour recevoir les informations les plus récentes

Projecteur LED de puissances intermédiaire et élevée pour les applications extérieures et intérieures dans des applications industrielles, tertiaires et sportives, telles que les façades, les entrepôts, les parkings et les terrains de sport

- Grâce à son corps en aluminium moulé noir et à revêtement poudre, ainsi qu'à son verre de fermeture, ce projecteur est robuste, durable (IP66 et IK08) et capable de résister à des conditions environnementales difficiles (telles que des variations de températures ambiantes de -30 °C à +50 °C)
- Disponible dans 4 tailles et puissances (50 W, 100 W, 150 W et 200 W), la gamme offre une grande flexibilité grâce à ses multiples combinaisons possibles : 3 choix de température de couleur (3,000 K blanc chaud, 4,000 K blanc neutre et 5,700 K blanc froid) avec un indice de rendu de couleur supérieur à 80 ; 2 choix d'alimentation intégrés (Marche/Arrêt ou DALI) ; et 2 choix optiques (60° et asymétriques)
- Ce projecteur peut être monté au plafond, au mur ou au sol via l'étrier en acier réglable intégré avec un rapporteur angulaire, ou monté sur poteaux (jusqu'à un diamètre de 61 mm) à l'aide d'un étrier spécifique (à commander séparément)

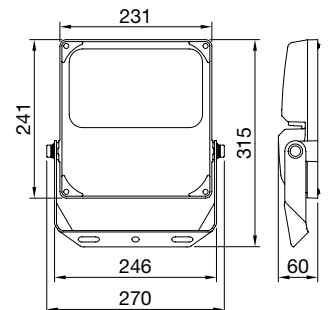

ELIA FL M3 100W

Identification et classement des optiques

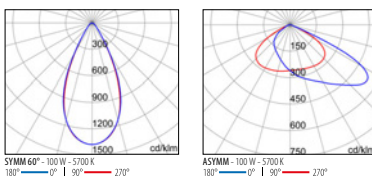

ELIA FL M3 100W 60°

IP66 - IK08 - 750 °C

PUISSANCE (W)	CLASSE	ENEC	CRI	KELVIN	OPTIQUE	ANGLE D'OUVERTURE	FLOUX NOMINAL (lm)	FLOUX RÉEL (lm)	COULEUR / FINISSAGE	CODE	UKCA
Power LED 220-240 V 50/60 Hz											
100	I	✓	80	5700	SYMM	60°	-	13800	■	GWF1100NH857	✓
100	I	✓	80	4000	SYMM	60°	-	13800	■	GWF1100NH840	✓
100	I	✓	80	3000	SYMM	60°	-	13300	■	GWF1100NH830	✓



ELIA FL M3 100W ASYMMETRIC

IP66 - IK08 - 750 °C

PUISSANCE (W)	CLASSE	ENEC	CRI	KELVIN	OPTIQUE	ANGLE D'OUVERTURE	FLOUX NOMINAL (lm)	FLOUX RÉEL (lm)	COULEUR / FINISSAGE	CODE	UKCA
Power LED 220-240 V 50/60 Hz											
100	I	✓	80	5700	ASYMM	-	-	13400	■	GWF1100NC857	✓
100	I	✓	80	4000	ASYMM	-	-	13400	■	GWF1100NC840	✓
100	I	✓	80	3000	ASYMM	-	-	12900	■	GWF1100NC830	✓



Accessoires

DESCRIPTION	COULEUR	CODE	UKCA
ELIA FL M3 Équerre tête de poteau - noir		GWF1901	✓



GWF1901

ELIA FL L3

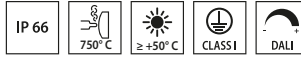

■ Black RAL 9017 / Noir RAL9017 /

Scannez le QR-code pour recevoir les informations les plus récentes

Projecteur LED de puissances intermédiaire et élevée pour les applications extérieures et intérieures dans des applications industrielles, tertiaires et sportives, telles que les façades, les entrepôts, les parkings et les terrains de sport

- Grâce à son corps en aluminium moulé noir et à revêtement poudre, ainsi qu'à son verre de fermeture, ce projecteur est robuste, durable (IP66 et IK08) et capable de résister à des conditions environnementales difficiles (telles que des variations de températures ambiantes de -30 °C à +50 °C)
- Disponible dans 4 tailles et puissances (50 W, 100 W, 150 W et 200 W), la gamme offre une grande flexibilité grâce à ses multiples combinaisons possibles : 3 choix de température de couleur (3,000 K blanc chaud, 4,000 K blanc neutre et 5,700 K blanc froid) avec un indice de rendu de couleur supérieur à 80 ; 2 choix d'alimentation intégrés (Marche/Arrêt ou DALI) ; et 2 choix optiques (60° et asymétriques)
- Ce projecteur peut être monté au plafond, au mur ou au sol via l'étrier en acier réglable intégré avec un rapporteur angulaire, ou monté sur poteaux (jusqu'à un diamètre de 61 mm) à l'aide d'un étrier spécifique (à commander séparément)

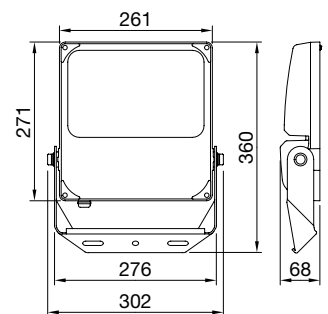

ELIA FL L3 150W

Identification et classement des optiques

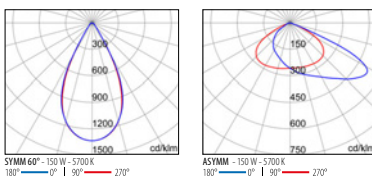

ELIA FL L3 150W 60°

IP66 - IK08 - 750 °C

PUISSANCE (W)	CLASSE	ENEC	CRI	KELVIN	OPTIQUE	ANGLE D'OUVERTURE	FLOUX NOMINAL (lm)	FLOUX RÉEL (lm)	COULEUR / FINISSAGE	CODE	UKCA
Power LED 220-240 V 50/60 Hz											
150	I	-	80	5700	SYMM	60°	-	21200	■	GWF1100RH857	✓
150	I	-	80	4000	SYMM	60°	-	21200	■	GWF1100RH840	✓
150	I	-	80	3000	SYMM	60°	-	20400	■	GWF1100RH830	✓
Power LED gradable DALI 220-240 V 50/60 Hz											
150	I	-	80	4000	SYMM	60°	-	21200	■	GWF1101RH840	✓



ELIA FL L3 150W ASYMMETRIC

IP66 - IK08 - 750 °C

PUISSANCE (W)	CLASSE	ENEC	CRI	KELVIN	OPTIQUE	ANGLE D'OUVERTURE	FLOUX NOMINAL (lm)	FLOUX RÉEL (lm)	COULEUR / FINISSAGE	CODE	UKCA
Power LED 220-240 V 50/60 Hz											
150	I	-	80	5700	ASYMM	-	-	20600	■	GWF1100RC857	✓
150	I	-	80	4000	ASYMM	-	-	20600	■	GWF1100RC840	✓
150	I	-	80	3000	ASYMM	-	-	19900	■	GWF1100RC830	✓
Power LED gradable DALI 220-240 V 50/60 Hz											
150	I	-	80	4000	ASYMM	-	-	20600	■	GWF1101RC840	✓



Accessoires

DESCRIPTION	COULEUR	CODE	UKCA
ELIA FL L3 Équerre tête de poteau - noir		GWF1901	✓



GWF1901

ELIA FL XL3



■ Black RAL 9017 / Noir RAL9017 /

Scannez le QR-code pour recevoir les informations les plus récentes

Projecteur LED de puissances intermédiaire et élevée pour les applications extérieures et intérieures dans des applications industrielles, tertiaires et sportives, telles que les façades, les entrepôts, les parkings et les terrains de sport

- Grâce à son corps en aluminium moulé noir et à revêtement poudre, ainsi qu'à son verre de fermeture, ce projecteur est robuste, durable (IP66 et IK08) et capable de résister à des conditions environnementales difficiles (telles que des variations de températures ambiantes de -30 °C à +50 °C)
- Disponible dans 4 tailles et puissances (50 W, 100 W, 150 W et 200 W), la gamme offre une grande flexibilité grâce à ses multiples combinaisons possibles : 3 choix de température de couleur (3,000 K blanc chaud, 4,000 K blanc neutre et 5,700 K blanc froid) avec un indice de rendu de couleur supérieur à 80 ; 2 choix d'alimentation intégrés (Marche/Arrêt ou DALI) ; et 2 choix optiques (60° et asymétriques)
- Ce projecteur peut être monté au plafond, au mur ou au sol via l'étrier en acier réglable intégré avec un rapporteur angulaire, ou monté sur poteaux (jusqu'à un diamètre de 61 mm) à l'aide d'un étrier spécifique (à commander séparément)

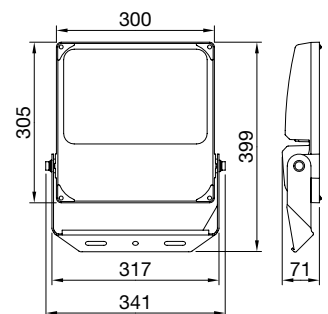

ELIA FL XL3 200W

Identification et classement des optiques

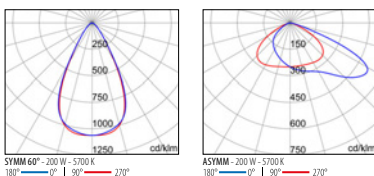

ELIA FL XL3 200W 60°

IP66 - IK08 - 750 °C

PUISSANCE [W]	CLASSE	ENEC	CRI	KELVIN	OPTIQUE	ANGLE D'OUVERTURE	FLOUX NOMINAL [lm]	FLOUX RÉEL [lm]	COULEUR / FINISSAGE	CODE	UKCA
Power LED 220-240 V 50/60 Hz											
200	I	✓	80	5700	SYMM	60°	-	27900	■	GWF1100ZH857	✓
200	I	✓	80	4000	SYMM	60°	-	27900	■	GWF1100ZH840	✓
200	I	✓	80	3000	SYMM	60°	-	26900	■	GWF1100ZH830	✓
Power LED gradable DALI 220-240 V 50/60 Hz											
200	I	✓	80	4000	SYMM	60°	-	27900	■	GWF1101ZH840	✓



ELIA FL XL3 200W ASYMMETRIC

IP66 - IK08 - 750 °C

PUISSANCE [W]	CLASSE	ENEC	CRI	KELVIN	OPTIQUE	ANGLE D'OUVERTURE	FLOUX NOMINAL [lm]	FLOUX RÉEL [lm]	COULEUR / FINISSAGE	CODE	UKCA
Power LED 220-240 V 50/60 Hz											
200	I	✓	80	5700	ASYMM	-	-	27600	■	GWF1100ZC857	✓
200	I	✓	80	4000	ASYMM	-	-	27600	■	GWF1100ZC840	✓
200	I	✓	80	3000	ASYMM	-	-	26600	■	GWF1100ZC830	✓
Power LED gradable DALI 220-240 V 50/60 Hz											
200	I	✓	80	4000	ASYMM	-	-	27600	■	GWF1101ZC840	✓



Accessoires

DESCRIPTION	COULEUR	CODE	UKCA
ELIA FL XL3 Équerre tête de poteau - noir		GWF1901	✓



GWF1901

SMART [PRO]E 1M



■ Graphite grey / Gris graphite /

Scannez le QR-code pour recevoir les informations les plus récentes

Projecteur LED intérieur et extérieur de puissance intermédiaire, idéal pour l'éclairage des petites et moyennes surfaces et des installations sportives

- Le corps est en aluminium moulé EN AB 46100, avec un dissipateur thermique passif intégré et un châssis en polyester revêtu de poudre avec passivation trivalente
- Disponible avec cinq types d'optiques, trois températures de couleurs corrélées (3000K/4000K/5700K) et deux types d'indices de rendu de couleur (IRC70, IRC80)
- Technologie LED COB pour une efficacité élevée
- Alimentation graduable 1-10 V intégré
- Conçu pour résister aux surtensions jusqu'à 6 kV (mode différentiel) et 10 kV (mode normal), aux variations de température de -30 °C à +40 °C, à la pénétration d'eau et de poussière IP66, ainsi qu'aux impacts IK08
- Classe d'isolation I
- Connexion électrique via un câble 5x1 mm² H07RN-F
- Réflecteur en PC-HT métallisé ou en aluminium anodisé et poli
- Verre de fermeture renforcé de 4 mm d'épaisseur, sérigraphié pour les versions symétriques ou avec nano-revêtement antireflet pour les versions asymétriques
- Équipé d'une vanne de purge avec système anti-condensation
- Il peut être installé au mur, au plafond ou au sol, grâce à l'étrier en acier galvanisé, revêtu de peinture époxy avec passivation trivalente et doté d'une échelle goniométrique de réglage fournie en kit
- Joints en silicone longue résistance et vis extérieures en acier inoxydable A2

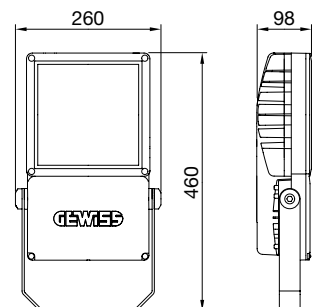

SMART [PRO]E
1M

Identification et classement des optiques

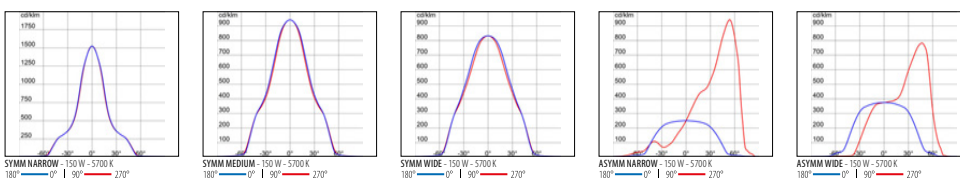

SMART IPROJE 1M SYMMETRIC

IP66 - IK08



PUISSANCE (W)	CLASSE	ENEC	CRI	KELVIN	OPTIQUE	ANGLE D'OUVERTURE	FLOUX NOMINAL (lm)	FLOUX REEL (lm)	COULEUR / FINISSAGE	CODE	UKCA
Power LED gradable 1-10 V 220-240 V 50/60 Hz											
150	I	✓	80	5700	SN	Narrow	-	21600	■	GWP2134CI857	✓
150	I	✓	80	5700	SM	Medium	-	21500	■	GWP2134CJ857	✓
150	I	✓	80	5700	SW	Wide	-	21500	■	GWP2134CK857	✓
150	I	✓	80	4000	SN	Narrow	-	21600	■	GWP2134CI840	✓
150	I	✓	80	4000	SM	Medium	-	21500	■	GWP2134CJ840	✓
150	I	✓	80	4000	SW	Wide	-	21500	■	GWP2134CK840	✓
150	I	✓	80	3000	SN	Narrow	-	21000	■	GWP2134CI830	✓
150	I	✓	80	3000	SM	Medium	-	20900	■	GWP2134CJ830	✓
150	I	✓	80	3000	SW	Wide	-	20900	■	GWP2134CK830	✓
150	I	✓	70	5700	SN	Narrow	-	22600	■	GWP2134CI757	✓
150	I	✓	70	5700	SM	Medium	-	22500	■	GWP2134CJ757	✓
150	I	✓	70	5700	SW	Wide	-	22500	■	GWP2134CK757	✓
150	I	✓	70	4000	SN	Narrow	-	22600	■	GWP2134CI740	✓
150	I	✓	70	4000	SM	Medium	-	22500	■	GWP2134CJ740	✓
150	I	✓	70	4000	SW	Wide	-	22500	■	GWP2134CK740	✓
150	I	✓	70	3000	SN	Narrow	-	22000	■	GWP2134CI730	✓
150	I	✓	70	3000	SM	Medium	-	21900	■	GWP2134CJ730	✓
150	I	✓	70	3000	SW	Wide	-	21900	■	GWP2134CK730	✓

SMART IPROJE 1M ASYMMETRIC

IP66 - IK08



PUISSANCE (W)	CLASSE	ENEC	CRI	KELVIN	OPTIQUE	ANGLE D'OUVERTURE	FLOUX NOMINAL (lm)	FLOUX REEL (lm)	COULEUR / FINISSAGE	CODE	UKCA
Power LED gradable 1-10 V 220-240 V 50/60 Hz											
150	I	✓	80	5700	ASW	Wide	-	21800	■	GWP2134CR857	✓
150	I	✓	80	5700	ALW	Medium	-	19500	■	GWP2134CX857	✓
150	I	✓	80	4000	ASW	Wide	-	21800	■	GWP2134CR840	✓
150	I	✓	80	4000	ALW	Medium	-	19500	■	GWP2134CX840	✓
150	I	✓	80	3000	ASW	Wide	-	21200	■	GWP2134CR830	✓
150	I	✓	80	3000	ALW	Medium	-	18900	■	GWP2134CX830	✓
150	I	✓	70	5700	ASW	Wide	-	22800	■	GWP2134CR757	✓
150	I	✓	70	5700	ALW	Medium	-	20400	■	GWP2134CX757	✓
150	I	✓	70	4000	ASW	Wide	-	22800	■	GWP2134CR740	✓
150	I	✓	70	4000	ALW	Medium	-	20400	■	GWP2134CX740	✓
150	I	✓	70	3000	ASW	Wide	-	22200	■	GWP2134CR730	✓
150	I	✓	70	3000	ALW	Medium	-	19800	■	GWP2134CX730	✓

Accessoires

DESCRIPTION	COULEUR	CODE	UKCA
SMART IPROJE 1M			
Visière		GWP20300	✓
Connecteur GW Connect 3 pôles (pour usage intérieur uniquement)		GWP20110	✓
Connecteur GW Connect 4 pôles (pour usage intérieur uniquement)		GWP20111	✓
Connecteur GW Connect 5 pôles (pour usage intérieur uniquement)		GWP20112	✓
Kit de connexion 3 voies		GWP20113	✓
Kit de connexion 4 voies		GWP20114	✓
SMART IPROJE 1M /SYMM			
Verre de rechange pour versions avec optique symétrique		GWP20401	✓
SMART IPROJE 1M /ASYMM			
Verre de rechange pour versions avec optique asymétrique		GWP20403	✓

SMART [PRO]E 2M



Scannez le QR-code pour recevoir les informations les plus récentes

■ Graphite grey / Gris graphite /

Projecteur LED intérieur et extérieur de puissance intermédiaire, idéal pour l'éclairage des petites et moyennes surfaces et des installations sportives

- Le corps est en aluminium moulé EN AB 46100, avec un dissipateur thermique passif intégré et un châssis en polyester revêtu de poudre avec passivation trivalente
- Disponible avec cinq types d'optiques, trois températures de couleurs corrélées (3000K/4000K/5700K) et deux types d'indices de rendu de couleur (IRC70, IRC80)
- Technologie LED COB pour une efficacité élevée
- Alimentation graduable 1-10 V intégré
- Conçu pour résister aux surtensions jusqu'à 6 kV (mode différentiel) et 10 kV (mode normal), aux variations de température de -30 °C à +50 °C, à la pénétration d'eau et de poussière IP66, ainsi qu'aux impacts IK08
- Classe d'isolation I
- Connexion électrique via un câble 5x1mm² H07RN-F
- Réflecteur en PC-HT métallisé ou en aluminium anodisé et poli
- Verre de fermeture renforcé de 4 mm d'épaisseur, sérigraphié pour les versions symétriques ou avec nano-revêtement antireflet pour les versions asymétriques
- Joints en silicone longue résistance et vis extérieures en acier inoxydable A2
- Équipé d'une vanne de purge avec système anti-condensation
- Il peut être installé au mur, au plafond ou au sol, grâce à l'étrier en acier galvanisé, peinture époxy avec passivation trivalente et doté d'une échelle goniométrique de réglage fournie en kit

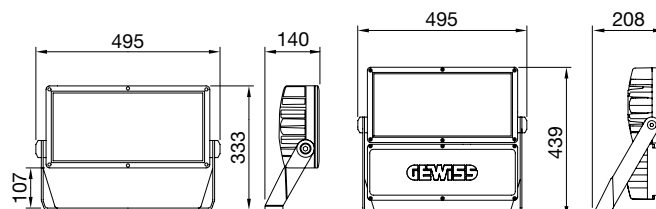

SMART [PRO]E
2M

SMART [PRO]E
2M RM

Identification et classement des optiques

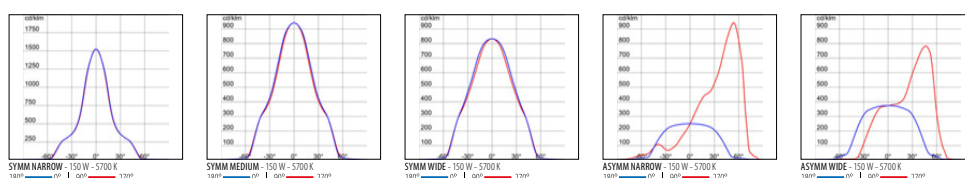

SMART IPROJE 2M RM SYMMETRIC

IP66 - IK08

POUISSANCE (W)	CLASSE	ENEC	CRI	KELVIN	OPTIQUE	ANGLE D'OUVERTURE	FLUX NOMINAL (lm)	FLUX REEL (lm)	COULEUR / FINISSAGE	CODE	UKCA
Power LED - 1CH											
300	I	✓	80	5700	SN	Narrow	-	43200	■	GWP2234AI857	✓
300	I	✓	80	5700	SM	Medium	-	43000	■	GWP2234AJ857	✓
300	I	✓	80	5700	SW	Wide	-	43000	■	GWP2234AK857	✓
300	I	✓	80	4000	SN	Narrow	-	43200	■	GWP2234AI840	✓
300	I	✓	80	4000	SM	Medium	-	43000	■	GWP2234AJ840	✓
300	I	✓	80	4000	SW	Wide	-	43000	■	GWP2234AK840	✓
300	I	✓	80	3000	SN	Narrow	-	42000	■	GWP2234AI830	✓
300	I	✓	80	3000	SM	Medium	-	41800	■	GWP2234AJ830	✓
300	I	✓	80	3000	SW	Wide	-	41800	■	GWP2234AK830	✓
300	I	✓	70	5700	SN	Narrow	-	45200	■	GWP2234AI757	✓
300	I	✓	70	5700	SM	Medium	-	45000	■	GWP2234AJ757	✓
300	I	✓	70	5700	SW	Wide	-	45000	■	GWP2234AK757	✓
300	I	✓	70	4000	SN	Narrow	-	45200	■	GWP2234AI740	✓
300	I	✓	70	4000	SM	Medium	-	45000	■	GWP2234AJ740	✓
300	I	✓	70	4000	SW	Wide	-	45000	■	GWP2234AK740	✓
300	I	✓	70	3000	SN	Narrow	-	44000	■	GWP2234AI730	✓
300	I	✓	70	3000	SM	Medium	-	43800	■	GWP2234AJ730	✓
300	I	✓	70	3000	SW	Wide	-	43800	■	GWP2234AK730	✓



SMART IPROJE 2M RM ASYMMETRIC

IP66 - IK08

POUISSANCE (W)	CLASSE	ENEC	CRI	KELVIN	OPTIQUE	ANGLE D'OUVERTURE	FLUX NOMINAL (lm)	FLUX REEL (lm)	COULEUR / FINISSAGE	CODE	UKCA
Power LED - 1CH											
300	I	✓	80	5700	ASW	Wide	-	43600	■	GWP2234AR857	✓
300	I	✓	80	5700	ALW	Medium	-	39000	■	GWP2234AX857	✓
300	I	✓	80	4000	ASW	Wide	-	43600	■	GWP2234AR840	✓
300	I	✓	80	4000	ALW	Medium	-	39000	■	GWP2234AX840	✓
300	I	✓	80	3000	ASW	Wide	-	42400	■	GWP2234AR830	✓
300	I	✓	80	3000	ALW	Medium	-	37800	■	GWP2234AX830	✓
300	I	✓	70	5700	ASW	Wide	-	45600	■	GWP2234AR757	✓
300	I	✓	70	5700	ALW	Medium	-	40800	■	GWP2234AX757	✓
300	I	✓	70	4000	ASW	Wide	-	45600	■	GWP2234AR740	✓
300	I	✓	70	4000	ALW	Medium	-	40800	■	GWP2234AX740	✓
300	I	✓	70	3000	ASW	Wide	-	44400	■	GWP2234AR730	✓
300	I	✓	70	3000	ALW	Medium	-	39600	■	GWP2234AX730	✓



SMART IPROJE 2M SYMMETRIC

IP66 - IK08

POUISSANCE (W)	CLASSE	ENEC	CRI	KELVIN	OPTIQUE	ANGLE D'OUVERTURE	FLUX NOMINAL (lm)	FLUX REEL (lm)	COULEUR / FINISSAGE	CODE	UKCA
Power LED gradable 1-10 V 220-240 V 50/60 Hz											
300	I	✓	80	5700	SN	Narrow	-	43200	■	GWP2234CI857	✓
300	I	✓	80	5700	SM	Medium	-	43000	■	GWP2234CJ857	✓
300	I	✓	80	5700	SW	Wide	-	43000	■	GWP2234CK857	✓
300	I	✓	80	4000	SN	Narrow	-	43200	■	GWP2234CI840	✓
300	I	✓	80	4000	SM	Medium	-	43000	■	GWP2234CJ840	✓
300	I	✓	80	4000	SW	Wide	-	43000	■	GWP2234CK840	✓
300	I	✓	80	3000	SN	Narrow	-	42000	■	GWP2234CI830	✓
300	I	✓	80	3000	SM	Medium	-	41800	■	GWP2234CJ830	✓
300	I	✓	80	3000	SW	Wide	-	41800	■	GWP2234CK830	✓
300	I	✓	70	5700	SN	Narrow	-	45200	■	GWP2234CI757	✓
300	I	✓	70	5700	SM	Medium	-	45000	■	GWP2234CJ757	✓
300	I	✓	70	5700	SW	Wide	-	45000	■	GWP2234CK757	✓
300	I	✓	70	4000	SN	Narrow	-	45200	■	GWP2234CI740	✓
300	I	✓	70	4000	SM	Medium	-	45000	■	GWP2234CJ740	✓
300	I	✓	70	4000	SW	Wide	-	45000	■	GWP2234CK740	✓
300	I	✓	70	3000	SN	Narrow	-	44000	■	GWP2234CI730	✓
300	I	✓	70	3000	SM	Medium	-	43800	■	GWP2234CJ730	✓
300	I	✓	70	3000	SW	Wide	-	43800	■	GWP2234CK730	✓



SMART [PROJE 2M ASYMMETRIC

IP66 - IK08

PUISSANCE [W]	CLASSE	ENEC	CRI	KELVIN	OPTIQUE	ANGLE D'OUVERTURE	FLOX NOMINAL [lm]	FLOX REEL [lm]	COULEUR / FINISSAGE	CODE	UKCA
Power LED gradable 1-10 V 220-240 V 50/60 Hz											
300	I	✓	80	5700	ASW	Wide	-	43600	■	GWP2234CR857	✓
300	I	✓	80	5700	ALW	Medium	-	39000	■	GWP2234CX857	✓
300	I	✓	80	4000	ASW	Wide	-	43600	■	GWP2234CR840	✓
300	I	✓	80	4000	ALW	Medium	-	39000	■	GWP2234CX840	✓
300	I	✓	80	3000	ASW	Wide	-	42400	■	GWP2234CR830	✓
300	I	✓	80	3000	ALW	Medium	-	37800	■	GWP2234CX830	✓
300	I	✓	70	5700	ASW	Wide	-	45600	■	GWP2234CR757	✓
300	I	✓	70	5700	ALW	Medium	-	40800	■	GWP2234CX757	✓
300	I	✓	70	4000	ASW	Wide	-	45600	■	GWP2234CR740	✓
300	I	✓	70	4000	ALW	Medium	-	40800	■	GWP2234CX740	✓
300	I	✓	70	3000	ASW	Wide	-	44400	■	GWP2234CR730	✓
300	I	✓	70	3000	ALW	Medium	-	39600	■	GWP2234CX730	✓



Boitiers d'alimentation

DESCRIPTION	COULEUR	CODE	UKCA
SMART [PROJE 2M RM			
Bloc d'alimentation 1-10 V 220-240 V		GWP20010	✓

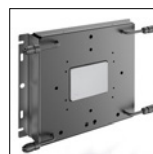

GWP20010

Accessoires

DESCRIPTION	COULEUR	CODE	UKCA
SMART [PROJE 2M			
Visière		GWP20301	✓
Connecteur GW Connect 3 pôles (pour usage intérieur uniquement)		GWP20110	✓
Connecteur GW Connect 4 pôles (pour usage intérieur uniquement)		GWP20111	✓
Connecteur GW Connect 5 pôles (pour usage intérieur uniquement)		GWP20112	✓
Kit de connexion 3 voies		GWP20113	✓
Kit de connexion 4 voies		GWP20114	✓
SMART [PROJE 2M /SYMM			
Verre de rechange pour versions avec optique symétrique		GWP20402	✓
SMART [PROJE 2M /ASYMM			
Verre de rechange pour versions avec optique asymétrique		GWP20404	✓

SMART [PRO]E 4M



Scannez le QR-code pour recevoir les informations les plus récentes

■ Graphite grey / Gris graphite /

- Projecteur LED intérieur et extérieur de puissance élevée, idéal pour l'éclairage des espaces et installations sportives de taille intermédiaire
- Le corps principal est en aluminium moulé EN AB 46100, avec un dissipateur thermique passif intégré et un châssis en polyester revêtu époxy avec passivation trivalente
 - Disponible avec cinq types d'optiques, trois températures de couleurs corrélées (3000K/4000K/5700K) et deux types d'indices de rendu de couleur (IRC70, IRC80)
 - Technologie LED COB pour une efficacité élevée
 - Bloc d'alimentation et kit de connecteur IP68 fournis séparément
 - Conçu pour résister aux surtensions jusqu'à 6 KV (mode différentiel) et 10 KV (mode normal), aux variations de température de -30 °C à +50 °C, à la pénétration d'eau et de poussière IP66, ainsi qu'aux impacts IK08
 - Classe d'isolation I
 - Connexion électrique via un câble 5x1mm² H07RN-F
 - Réflecteur en PC-HT métallisé ou en aluminium anodisé et poli
 - Verre de fermeture renforcé de 4 mm d'épaisseur, sérigraphié pour les versions symétriques ou avec nano-revêtement antireflet pour les versions asymétriques
 - Joints en silicone longue résistance et vis extérieures en acier inoxydable A2
 - Système de ventilation et anti-condensation en plastique
 - Il peut être installé au mur, au plafond ou au sol, grâce à l'étrier en acier galvanisé, revêtu de peinture époxy avec passivation trivalente et doté d'une échelle goniométrique de réglage fournie en kit

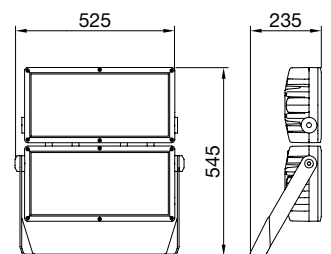

SMART [PRO]E
4M

Identification et classement des optiques

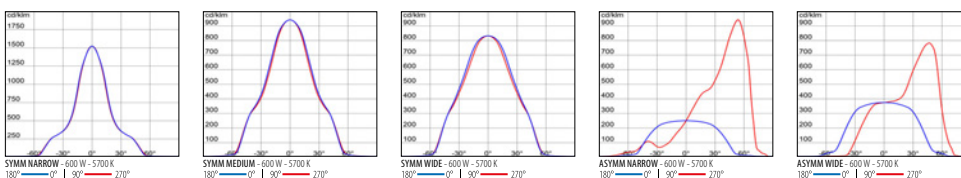

SMART IPROJE 4M SYMMETRIC

IP66 - IK08

PUISSANCE (W)	CLASSE	ENEC	CRI	KELVIN	OPTIQUE	ANGLE D'OUVERTURE	FELUX NOMINAL (lm)	FELUX REEL (lm)	COULEUR / FINISSAGE	CODE	UKCA
Power LED - 2CH											
600	I	✓	80	5700	SN	Narrow	-	86400	■	GWP2434AI857	✓
600	I	✓	80	5700	SM	Medium	-	86000	■	GWP2434AJ857	✓
600	I	✓	80	5700	SW	Wide	-	86000	■	GWP2434AK857	✓
600	I	✓	80	4000	SN	Narrow	-	86400	■	GWP2434AI840	✓
600	I	✓	80	4000	SM	Medium	-	86000	■	GWP2434AJ840	✓
600	I	✓	80	4000	SW	Wide	-	86000	■	GWP2434AK840	✓
600	I	✓	80	3000	SN	Narrow	-	84000	■	GWP2434AI830	✓
600	I	✓	80	3000	SM	Medium	-	83600	■	GWP2434AJ830	✓
600	I	✓	80	3000	SW	Wide	-	83600	■	GWP2434AK830	✓
600	I	✓	70	5700	SN	Narrow	-	90400	■	GWP2434AI757	✓
600	I	✓	70	5700	SM	Medium	-	90000	■	GWP2434AJ757	✓
600	I	✓	70	5700	SW	Wide	-	90000	■	GWP2434AK757	✓
600	I	✓	70	4000	SN	Narrow	-	90400	■	GWP2434AI740	✓
600	I	✓	70	4000	SM	Medium	-	90000	■	GWP2434AJ740	✓
600	I	✓	70	4000	SW	Wide	-	90000	■	GWP2434AK740	✓
600	I	✓	70	3000	SN	Narrow	-	88000	■	GWP2434AI730	✓
600	I	✓	70	3000	SM	Medium	-	87600	■	GWP2434AJ730	✓
600	I	✓	70	3000	SW	Wide	-	87600	■	GWP2434AK730	✓



SMART IPROJE 4M ASYMMETRIC

IP66 - IK08

PUISSANCE (W)	CLASSE	ENEC	CRI	KELVIN	OPTIQUE	ANGLE D'OUVERTURE	FELUX NOMINAL (lm)	FELUX REEL (lm)	COULEUR / FINISSAGE	CODE	UKCA
Power LED - 2CH											
600	I	✓	80	5700	ASW	Wide	-	87200	■	GWP2434AR857	✓
600	I	✓	80	5700	ALW	Medium	-	78000	■	GWP2434AX857	✓
600	I	✓	80	4000	ASW	Wide	-	87200	■	GWP2434AR840	✓
600	I	✓	80	4000	ALW	Medium	-	78000	■	GWP2434AX840	✓
600	I	✓	80	3000	ASW	Wide	-	84800	■	GWP2434AR830	✓
600	I	✓	80	3000	ALW	Medium	-	75600	■	GWP2434AX830	✓
600	I	✓	70	5700	ASW	Wide	-	91200	■	GWP2434AR757	✓
600	I	✓	70	5700	ALW	Medium	-	81600	■	GWP2434AX757	✓
600	I	✓	70	4000	ASW	Wide	-	91200	■	GWP2434AR740	✓
600	I	✓	70	4000	ALW	Medium	-	81600	■	GWP2434AX740	✓
600	I	✓	70	3000	ASW	Wide	-	88800	■	GWP2434AR730	✓
600	I	✓	70	3000	ALW	Medium	-	79200	■	GWP2434AX730	✓



Boitiers d'alimentation

DESCRIPTION	COULEUR	CODE	UKCA
SMART [PROJE 4M			
Bloc d'alimentation 1-10 V 220-240 V		GWP20011	✓



GWP20011

Accessoires

DESCRIPTION	COULEUR	CODE	UKCA
SMART [PROJE 4M			
Visière		GWP20301	✓
Connecteur GW Connect 3 pôles (pour usage intérieur uniquement)		GWP20110	✓
Connecteur GW Connect 4 pôles (pour usage intérieur uniquement)		GWP20111	✓
Connecteur GW Connect 5 pôles (pour usage intérieur uniquement)		GWP20112	✓
Kit de connexion 3 voies		GWP20113	✓
Kit de connexion 4 voies		GWP20114	✓
SMART [PROJE 4M /SYMM			
Verre de rechange pour versions avec optique symétrique		GWP20402	✓
SMART [PROJE 4M - ASYMM			
Verre de rechange pour versions avec optique asymétrique		GWP20404	✓

SMART [PRO] 2.0 1M

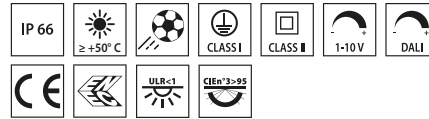

Scannez le QR-code pour recevoir les informations les plus récentes

■ Graphite grey / Gris graphite /

Projecteurs LED de puissance moyenne pour l'extérieur et l'intérieur spécialement dédiés aux installations sportives et grands espaces extérieurs

- L'appareil est fabriqué en aluminium moulé sous pression EN AB 46100, avec dissipation passive de chaleur intégrée, peinture polyester enduite de poudre avec passivation trivalente
- Disponible avec neuf types d'optique différents, trois types de température de couleur (3000/4000K/5700K) et trois types d'Indice de Rendu des Couleurs (CRI>70, CRI>80, CRI>90)
- Noyau métallique PCB avec LED CSP
- Unité d'alimentation en options DALI ou 1-10V
- Conçu pour résister aux surtensions jusqu'à 5 kV (mode RCCB) et 10 kV (mode commun), aux variations de température de -30 °C à +50 °C, à la pénétration de l'eau et de la poussière jusqu'à l'indice de protection IP66 et aux impacts jusqu'à l'indice IK08
- Classe d'isolation I ou II
- Connection électrique IP68 pour câble de 1.5 mm²
- Réflecteur en PC HT métallique ou en aluminium anodisé et poli
- Verre trempé avec une épaisseur de 4 mm, joints en silicone anti-âge et vis extérieures en acier inoxydable A2
- Équipé d'une vanne de purge avec système anti-condensation
- Les projecteurs peuvent être installés au mur, au plafond ou au sol grâce au support en acier galvanisé enduit de poudre de polyester avec passivation trivalente, équipé d'une échelle goniométrique réglable et fourni en kit



Monte Bondone - Trento - Italy

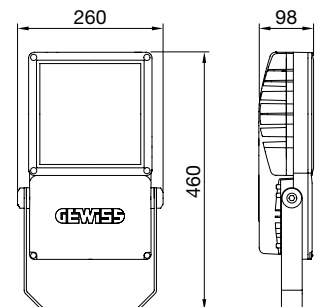

SMART [PRO] 2.0
1M

Identification et classement des optiques

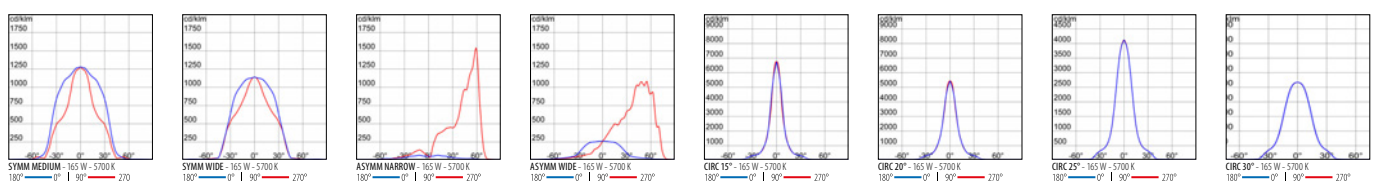

SMART [PRO] 2.0 1M SYMMETRIC

IP66 - IK08



PUISSANCE (W)	CLASSE	ENEC	CRI	KELVIN	OPTIQUE	ANGLE D'OUVERTURE	FLOUX NOMINAL (lm)	FLOUX REEL (lm)	COULEUR / FINISSAGE	CODE	UKCA
Power LED gradable 1-10 V 220-240 V 50/60 Hz											
165	I	✓	80	5700	S1	Wide	-	19200	■	GWP2185AS	✓
165	I	✓	80	5700	S2	Medium	-	19900	■	GWP2185BS	✓
165	I	✓	80	4000	S1	Wide	-	19200	■	GWP2184AS	✓
165	I	✓	80	4000	S2	Medium	-	19900	■	GWP2184BS	✓
165	I	✓	70	5700	S1	Wide	-	20600	■	GWP2175AS	✓
165	I	✓	70	5700	S2	Medium	-	21300	■	GWP2175BS	✓
165	I	✓	70	4000	S1	Wide	-	20600	■	GWP2174AS	✓
165	I	✓	70	4000	S2	Medium	-	21300	■	GWP2174BS	✓
165	I	✓	70	3000	S1	Wide	-	19200	■	GWP2173AS	✓
165	I	✓	70	3000	S2	Medium	-	19900	■	GWP2173BS	✓
Power LED gradable DALI 220-240 V 50/60 Hz											
165	II	✓	80	4000	S1	Wide	-	19200	■	GWP2184AB	✓
165	II	✓	80	4000	S2	Medium	-	19900	■	GWP2184BB	✓
165	II	✓	80	3000	S1	Wide	-	17900	■	GWP2183AB	✓
165	II	✓	80	3000	S2	Medium	-	18500	■	GWP2183BB	✓
165	II	✓	70	5700	S1	Wide	-	20600	■	GWP2175AB	✓
165	II	✓	70	5700	S2	Medium	-	21300	■	GWP2175BB	✓
165	II	✓	70	4000	S1	Wide	-	20600	■	GWP2174AB	✓
165	II	✓	70	4000	S2	Medium	-	21300	■	GWP2174BB	✓
165	II	✓	70	3000	S1	Wide	-	19200	■	GWP2173AB	✓
165	II	✓	70	3000	S2	Medium	-	19900	■	GWP2173BB	✓
165	I	✓	80	5700	S1	Wide	-	19200	■	GWP2185AD	✓
165	I	✓	80	5700	S2	Medium	-	19900	■	GWP2185BD	✓
165	I	✓	80	4000	S1	Wide	-	19200	■	GWP2184AD	✓
165	I	✓	80	4000	S2	Medium	-	19900	■	GWP2184BD	✓
165	I	✓	70	5700	S1	Wide	-	20600	■	GWP2175AD	✓
165	I	✓	70	5700	S2	Medium	-	21300	■	GWP2175BD	✓
165	I	✓	70	4000	S1	Wide	-	20600	■	GWP2174AD	✓
165	I	✓	70	4000	S2	Medium	-	21300	■	GWP2174BD	✓
165	I	✓	70	3000	S1	Wide	-	19200	■	GWP2173AD	✓
165	I	✓	70	3000	S2	Medium	-	19900	■	GWP2173BD	✓

SMART [PRO] 2.0 1M ASYMMETRIC

IP66 - IK08

PUISSANCE [W]	CLASSE	ENEC	CRI	KELVIN	OPTIQUE	ANGLE D'OUVERTURE	FLUX NOMINAL [lm]	FLUX RÉEL [lm]	COULEUR / FINISSAGE	CODE	UKCA
Power LED gradable 1-10 V 220-240 V 50/60 Hz											
165	I	✓	80	5700	A1	Wide	-	18300	■	GWP2185CS	✓
165	I	✓	80	5700	A3	Narrow	-	20700	■	GWP2185NS	✓
165	I	✓	80	4000	A1	Wide	-	18300	■	GWP2184CS	✓
165	I	✓	80	4000	A3	Narrow	-	20700	■	GWP2184NS	✓
165	I	✓	70	5700	A1	Wide	-	19600	■	GWP2175CS	✓
165	I	✓	70	5700	A3	Narrow	-	22100	■	GWP2175NS	✓
165	I	✓	70	4000	A1	Wide	-	19600	■	GWP2174CS	✓
165	I	✓	70	4000	A3	Narrow	-	22100	■	GWP2174NS	✓
165	I	✓	70	3000	A1	Wide	-	18300	■	GWP2173CS	✓
165	I	✓	70	3000	A3	Narrow	-	20700	■	GWP2173NS	✓

Power LED gradable DALI 220-240 V 50/60 Hz											
165	II	✓	80	4000	A1	Wide	-	18300	■	GWP2184CB	✓
165	II	✓	80	4000	A3	Narrow	-	20700	■	GWP2184NB	✓
165	II	✓	80	3000	A1	Wide	-	17000	■	GWP2183CB	✓
165	II	✓	80	3000	A3	Narrow	-	19200	■	GWP2183NB	✓
165	II	✓	70	5700	A1	Wide	-	19600	■	GWP2175CB	✓
165	II	✓	70	5700	A3	Narrow	-	22100	■	GWP2175NB	✓
165	II	✓	70	4000	A1	Wide	-	19600	■	GWP2174CB	✓
165	II	✓	70	4000	A3	Narrow	-	22100	■	GWP2174NB	✓
165	II	✓	70	3000	A1	Wide	-	18300	■	GWP2173CB	✓
165	II	✓	70	3000	A3	Narrow	-	20700	■	GWP2173NB	✓
165	I	✓	80	5700	A1	Wide	-	18300	■	GWP2185CD	✓
165	I	✓	80	5700	A3	Narrow	-	20700	■	GWP2185ND	✓
165	I	✓	80	4000	A1	Wide	-	18300	■	GWP2184CD	✓
165	I	✓	80	4000	A3	Narrow	-	20700	■	GWP2184ND	✓
165	I	✓	70	5700	A1	Wide	-	19600	■	GWP2175CD	✓
165	I	✓	70	5700	A3	Narrow	-	22100	■	GWP2175ND	✓
165	I	✓	70	4000	A1	Wide	-	19600	■	GWP2174CD	✓
165	I	✓	70	4000	A3	Narrow	-	22100	■	GWP2174ND	✓
165	I	✓	70	3000	A1	Wide	-	18300	■	GWP2173CD	✓
165	I	✓	70	3000	A3	Narrow	-	20700	■	GWP2173ND	✓



SMART [PRO] 2.0 1M CIRCULAR

IP66 - IK08

PUISSANCE [W]	CLASSE	ENEC	CRI	KELVIN	OPTIQUE	ANGLE D'OUVERTURE	FLUX NOMINAL [lm]	FLUX RÉEL [lm]	COULEUR / FINISSAGE	CODE	UKCA
Power LED gradable 1-10 V 220-240 V 50/60 Hz											
165	I	✓	80	5700	C4	15°	-	19600	■	GWP2185GS	✓
165	I	✓	80	5700	C3	20°	-	19600	■	GWP2185HS	✓
165	I	✓	80	5700	C2	25°	-	19200	■	GWP2185LS	✓
165	I	✓	80	5700	C1	30°	-	19000	■	GWP2185MS	✓
165	I	✓	80	4000	C4	15°	-	19600	■	GWP2184GS	✓
165	I	✓	80	4000	C3	20°	-	19600	■	GWP2184HS	✓
165	I	✓	80	4000	C2	25°	-	19200	■	GWP2184LS	✓
165	I	✓	80	4000	C1	30°	-	19000	■	GWP2184MS	✓
165	I	✓	70	5700	C4	15°	-	21000	■	GWP2175GS	✓
165	I	✓	70	5700	C3	20°	-	21000	■	GWP2175HS	✓
165	I	✓	70	5700	C2	25°	-	20500	■	GWP2175LS	✓
165	I	✓	70	5700	C1	30°	-	20400	■	GWP2175MS	✓
165	I	✓	70	4000	C4	15°	-	21000	■	GWP2174GS	✓
165	I	✓	70	4000	C3	20°	-	21000	■	GWP2174HS	✓
165	I	✓	70	4000	C2	25°	-	20500	■	GWP2174LS	✓
165	I	✓	70	4000	C1	30°	-	20400	■	GWP2174MS	✓
165	I	✓	70	3000	C4	15°	-	19600	■	GWP2173GS	✓
165	I	✓	70	3000	C3	20°	-	19600	■	GWP2173HS	✓
165	I	✓	70	3000	C2	25°	-	19200	■	GWP2173LS	✓
165	I	✓	70	3000	C1	30°	-	19000	■	GWP2173MS	✓



Power LED gradable DALI 220-240 V 50/60 Hz

165	II	✓	80	4000	C4	15°	-	19600	■	GWP2184GB	✓
165	II	✓	80	4000	C3	20°	-	19600	■	GWP2184HB	✓
165	II	✓	80	4000	C2	25°	-	19200	■	GWP2184LB	✓
165	II	✓	80	4000	C1	30°	-	19000	■	GWP2184MB	✓
165	II	✓	80	3000	C4	15°	-	18200	■	GWP2183GB	✓
165	II	✓	80	3000	C3	20°	-	18200	■	GWP2183HB	✓
165	II	✓	80	3000	C2	25°	-	17800	■	GWP2183LB	✓
165	II	✓	80	3000	C1	30°	-	17600	■	GWP2183MB	✓
165	II	✓	70	5700	C4	15°	-	21000	■	GWP2175GB	✓
165	II	✓	70	5700	C3	20°	-	21000	■	GWP2175HB	✓
165	II	✓	70	5700	C2	25°	-	20500	■	GWP2175LB	✓
165	II	✓	70	5700	C1	30°	-	20400	■	GWP2175MB	✓
165	II	✓	70	4000	C4	15°	-	21000	■	GWP2174GB	✓
165	II	✓	70	4000	C3	20°	-	21000	■	GWP2174HB	✓
165	II	✓	70	4000	C2	25°	-	20500	■	GWP2174LB	✓
165	II	✓	70	4000	C1	30°	-	20400	■	GWP2174MB	✓
165	II	✓	70	3000	C4	15°	-	19600	■	GWP2173GB	✓
165	II	✓	70	3000	C3	20°	-	19600	■	GWP2173HB	✓
165	II	✓	70	3000	C2	25°	-	19200	■	GWP2173LB	✓
165	II	✓	70	3000	C1	30°	-	19000	■	GWP2173MB	✓
165	I	✓	80	5700	C4	15°	-	19600	■	GWP2185GD	✓
165	I	✓	80	5700	C3	20°	-	19600	■	GWP2185HD	✓
165	I	✓	80	5700	C2	25°	-	19200	■	GWP2185LD	✓
165	I	✓	80	5700	C1	30°	-	19000	■	GWP2185MD	✓
165	I	✓	80	4000	C4	15°	-	19600	■	GWP2184GD	✓
165	I	✓	80	4000	C3	20°	-	19600	■	GWP2184HD	✓
165	I	✓	80	4000	C2	25°	-	19200	■	GWP2184LD	✓
165	I	✓	80	4000	C1	30°	-	19000	■	GWP2184MD	✓
165	I	✓	70	5700	C4	15°	-	21000	■	GWP2175GD	✓
165	I	✓	70	5700	C3	20°	-	21000	■	GWP2175HD	✓
165	I	✓	70	5700	C2	25°	-	20500	■	GWP2175LD	✓
165	I	✓	70	5700	C1	30°	-	20400	■	GWP2175MD	✓
165	I	✓	70	4000	C4	15°	-	21000	■	GWP2174GD	✓
165	I	✓	70	4000	C3	20°	-	21000	■	GWP2174HD	✓
165	I	✓	70	4000	C2	25°	-	20500	■	GWP2174LD	✓
165	I	✓	70	4000	C1	30°	-	20400	■	GWP2174MD	✓
165	I	✓	70	3000	C4	15°	-	19600	■	GWP2173GD	✓
165	I	✓	70	3000	C3	20°	-	19600	■	GWP2173HD	✓
165	I	✓	70	3000	C2	25°	-	19200	■	GWP2173LD	✓
165	I	✓	70	3000	C1	30°	-	19000	■	GWP2173MD	✓

Accessoires

DESCRIPTION	COULEUR	CODE	UKCA
SMART [PRO] 2.0 1M			
Connecteur GW Connect 3 pôles (pour usage intérieur uniquement)		GWP20110	✓
Connecteur GW Connect 4 pôles (pour usage intérieur uniquement)		GWP20111	✓
Connecteur GW Connect 5 pôles (pour usage intérieur uniquement)		GWP20112	✓
Kit de connexion 3 voies		GWP20113	✓
Kit de connexion 4 voies		GWP20114	✓

SMART [PRO] 2.0 2M



Scannez le QR-code pour recevoir les informations les plus récentes

■ Graphite grey / Gris graphite /

Projecteurs LED de puissance moyenne pour l'extérieur et l'intérieur spécialement dédiés aux installations sportives et grands espaces extérieurs

- L'appareil est fabriqué en aluminium moulé sous pression EN AB 46100, avec dissipation passive de chaleur intégrée, peinture polyester enduite de poudre avec passivation trivalente
- Disponible avec neuf types d'optique différents, trois types de température de couleur (3000/4000K/5700K) et trois types d'Indice de Rendu des Couleurs (CRI>70, CRI>80, CRI>90)
- Noyau métallique PCB avec LED CSP
- Unité d'alimentation en options DALI ou 1-10V
- Conçu pour résister aux surtensions jusqu'à 5 kV (mode RCCB) et 10 kV (mode commun), aux variations de température de -30 °C à +50 °C, à la pénétration de l'eau et de la poussière jusqu'à l'indice de protection IP66 et aux impacts jusqu'à l'indice IK08
- Classe d'isolation I ou II
- Connection électrique IP68 pour câble de 1.5 mm²
- Réflecteur en PC HT métallique ou en aluminium anodisé et poli
- Verre trempé avec une épaisseur de 4 mm, joints en silicone anti-âge et vis extérieures en acier inoxydable A2
- Équipé d'une vanne de purge avec système anti-condensation
- Les projecteurs peuvent être installés au mur, au plafond ou au sol grâce au support en acier galvanisé enduit de poudre de polyester avec passivation trivalente, équipé d'une échelle goniométrique réglable et fourni en kit



BMX Olympic - Verona - Italy

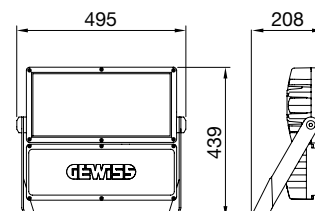

SMART [PRO] 2.0
2M

Identification et classement des optiques

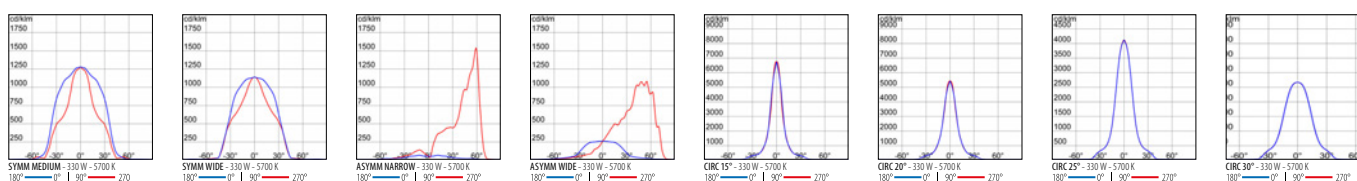

SMART [PRO] 2.0 2M SYMMETRIC

IP66 - IK08



PUISSANCE (W)	CLASSE	ENEC	CRI	KELVIN	OPTIQUE	ANGLE D'OUVERTURE	FLOUX NOMINAL (lm)	FLOUX REEL (lm)	COULEUR / FINISSAGE	CODE	UKCA
Power LED gradable 1-10 V 220-240 V 50/60 Hz											
330	I	✓	80	5700	S1	Wide	-	38500	■	GWP2285AS	✓
330	I	✓	80	5700	S2	Medium	-	39800	■	GWP2285BS	✓
330	I	✓	80	4000	S1	Wide	-	38500	■	GWP2284AS	✓
330	I	✓	80	4000	S2	Medium	-	39800	■	GWP2284BS	✓
330	I	✓	70	5700	S1	Wide	-	41200	■	GWP2275AS	✓
330	I	✓	70	5700	S2	Medium	-	42700	■	GWP2275BS	✓
330	I	✓	70	4000	S1	Wide	-	41200	■	GWP2274AS	✓
330	I	✓	70	4000	S2	Medium	-	42700	■	GWP2274BS	✓
330	I	✓	70	3000	S1	Wide	-	38500	■	GWP2273AS	✓
330	I	✓	70	3000	S2	Medium	-	39800	■	GWP2273BS	✓
Power LED gradable DALI 220-240 V 50/60 Hz											
330	II	✓	80	4000	S1	Wide	-	38500	■	GWP2284AB	✓
330	II	✓	80	4000	S2	Medium	-	39800	■	GWP2284BB	✓
330	II	✓	80	3000	S1	Wide	-	35700	■	GWP2283AB	✓
330	II	✓	80	3000	S2	Medium	-	37000	■	GWP2283BB	✓
330	II	✓	70	5700	S1	Wide	-	41200	■	GWP2275AB	✓
330	II	✓	70	5700	S2	Medium	-	42700	■	GWP2275BB	✓
330	II	✓	70	4000	S1	Wide	-	41200	■	GWP2274AB	✓
330	II	✓	70	4000	S2	Medium	-	42700	■	GWP2274BB	✓
330	II	✓	70	3000	S1	Wide	-	38500	■	GWP2273AB	✓
330	II	✓	70	3000	S2	Medium	-	39800	■	GWP2273BB	✓
330	I	✓	80	5700	S1	Wide	-	38500	■	GWP2285AD	✓
330	I	✓	80	5700	S2	Medium	-	39800	■	GWP2285BD	✓
330	I	✓	80	4000	S1	Wide	-	38500	■	GWP2284AD	✓
330	I	✓	80	4000	S2	Medium	-	39800	■	GWP2284BD	✓
330	I	✓	70	5700	S1	Wide	-	41200	■	GWP2275AD	✓
330	I	✓	70	5700	S2	Medium	-	42700	■	GWP2275BD	✓
330	I	✓	70	4000	S1	Wide	-	41200	■	GWP2274AD	✓
330	I	✓	70	4000	S2	Medium	-	42700	■	GWP2274BD	✓
330	I	✓	70	3000	S1	Wide	-	38500	■	GWP2273AD	✓
330	I	✓	70	3000	S2	Medium	-	39800	■	GWP2273BD	✓

SMART [PRO] 2.0 2M ASYMMETRIC

IP66 - IK08

PUISSANCE [W]	CLASSE	ENEC	CRI	KELVIN	OPTIQUE	ANGLE D'OUVERTURE	FLUX NOMINAL [lm]	FLUX RÉEL [lm]	COULEUR / FINISSAGE	CODE	UKCA
Power LED gradable 1-10 V 220-240 V 50/60 Hz											
330	I	✓	80	5700	A1	Wide	-	36600	■	GWP2285CS	✓
330	I	✓	80	5700	A3	Narrow	-	41300	■	GWP2285NS	✓
330	I	✓	80	4000	A1	Wide	-	36900	■	GWP2284CS	✓
330	I	✓	80	4000	A3	Narrow	-	41300	■	GWP2284NS	✓
330	I	✓	70	5700	A1	Wide	-	39200	■	GWP2275CS	✓
330	I	✓	70	5700	A3	Narrow	-	44300	■	GWP2275NS	✓
330	I	✓	70	4000	A1	Wide	-	39200	■	GWP2274CS	✓
330	I	✓	70	4000	A3	Narrow	-	44300	■	GWP2274NS	✓
330	I	✓	70	3000	A1	Wide	-	36600	■	GWP2273CS	✓
330	I	✓	70	3000	A3	Narrow	-	41300	■	GWP2273NS	✓

Power LED gradable DALI 220-240 V 50/60 Hz

330	II	✓	80	4000	A1	Wide	-	39600	■	GWP2284CB	✓
330	II	✓	80	4000	A3	Narrow	-	41300	■	GWP2284NB	✓
330	II	✓	80	3000	A1	Wide	-	34000	■	GWP2283CB	✓
330	II	✓	80	3000	A3	Narrow	-	38400	■	GWP2283NB	✓
330	II	✓	70	5700	A1	Wide	-	39200	■	GWP2275CB	✓
330	II	✓	70	5700	A3	Narrow	-	44300	■	GWP2275NB	✓
330	II	✓	70	4000	A1	Wide	-	39200	■	GWP2274CB	✓
330	II	✓	70	4000	A3	Narrow	-	44300	■	GWP2274NB	✓
330	II	✓	70	3000	A1	Wide	-	36600	■	GWP2273CB	✓
330	II	✓	70	3000	A3	Narrow	-	41300	■	GWP2273NB	✓
330	I	✓	80	5700	A1	Wide	-	36600	■	GWP2285CD	✓
330	I	✓	80	5700	A3	Narrow	-	41300	■	GWP2285ND	✓
330	I	✓	80	4000	A1	Wide	-	36600	■	GWP2284CD	✓
330	I	✓	80	4000	A3	Narrow	-	41300	■	GWP2284ND	✓
330	I	✓	70	5700	A1	Wide	-	39200	■	GWP2275CD	✓
330	I	✓	70	5700	A3	Narrow	-	44300	■	GWP2275ND	✓
330	I	✓	70	4000	A1	Wide	-	39200	■	GWP2274CD	✓
330	I	✓	70	4000	A3	Narrow	-	44300	■	GWP2274ND	✓
330	I	✓	70	3000	A1	Wide	-	36600	■	GWP2273CD	✓
330	I	✓	70	3000	A3	Narrow	-	41300	■	GWP2273ND	✓



SMART [PRO] 2.0 2M CIRCULAR

IP66 - IK08

PUISSANCE [W]	CLASSE	ENEC	CRI	KELVIN	OPTIQUE	ANGLE D'OUVERTURE	FLUX NOMINAL [lm]	FLUX RÉEL [lm]	COULEUR / FINISSAGE	CODE	UKCA
Power LED gradable 1-10 V 220-240 V 50/60 Hz											
330	I	✓	80	5700	C4	15°	-	39200	■	GWP2285GS	✓
330	I	✓	80	5700	C3	20°	-	39200	■	GWP2285HS	✓
330	I	✓	80	5700	C2	25°	-	38300	■	GWP2285LS	✓
330	I	✓	80	5700	C1	30°	-	38000	■	GWP2285MS	✓
330	I	✓	80	4000	C4	15°	-	39200	■	GWP2284GS	✓
330	I	✓	80	4000	C3	20°	-	39200	■	GWP2284HS	✓
330	I	✓	80	4000	C2	25°	-	38300	■	GWP2284LS	✓
330	I	✓	80	4000	C1	30°	-	38000	■	GWP2284MS	✓
330	I	✓	70	5700	C4	15°	-	42000	■	GWP2275GS	✓
330	I	✓	70	5700	C3	20°	-	42000	■	GWP2275HS	✓
330	I	✓	70	5700	C2	25°	-	41000	■	GWP2275LS	✓
330	I	✓	70	5700	C1	30°	-	40700	■	GWP2275MS	✓
330	I	✓	70	4000	C4	15°	-	42000	■	GWP2274GS	✓
330	I	✓	70	4000	C3	20°	-	42000	■	GWP2274HS	✓
330	I	✓	70	4000	C2	25°	-	41000	■	GWP2274LS	✓
330	I	✓	70	4000	C1	30°	-	40700	■	GWP2274MS	✓
330	I	✓	70	3000	C4	15°	-	39200	■	GWP2273GS	✓
330	I	✓	70	3000	C3	20°	-	39200	■	GWP2273HS	✓
330	I	✓	70	3000	C2	25°	-	38300	■	GWP2273LS	✓
330	I	✓	70	3000	C1	30°	-	38000	■	GWP2273MS	✓



Power LED gradable DALI 220-240 V 50/60 Hz

330	II	✓	80	4000	C4	15°	-	39200	■	GWP2284GB	✓
330	II	✓	80	4000	C3	20°	-	39200	■	GWP2284HB	✓
330	II	✓	80	4000	C2	25°	-	38300	■	GWP2284LB	✓
330	II	✓	80	4000	C1	30°	-	38000	■	GWP2284MB	✓
330	II	✓	80	3000	C4	15°	-	36400	■	GWP2283GB	✓
330	II	✓	80	3000	C3	20°	-	36400	■	GWP2283HB	✓
330	II	✓	80	3000	C2	25°	-	35600	■	GWP2283LB	✓
330	II	✓	80	3000	C1	30°	-	35300	■	GWP2283MB	✓
330	II	✓	70	5700	C4	15°	-	42000	■	GWP2275GB	✓
330	II	✓	70	5700	C3	20°	-	42000	■	GWP2275HB	✓
330	II	✓	70	5700	C2	25°	-	41000	■	GWP2275LB	✓
330	II	✓	70	5700	C1	30°	-	40700	■	GWP2275MB	✓
330	II	✓	70	4000	C4	15°	-	42000	■	GWP2274GB	✓
330	II	✓	70	4000	C3	20°	-	42000	■	GWP2274HB	✓
330	II	✓	70	4000	C2	25°	-	41000	■	GWP2274LB	✓
330	II	✓	70	4000	C1	30°	-	40700	■	GWP2274MB	✓
330	II	✓	70	3000	C4	15°	-	39200	■	GWP2273GB	✓
330	II	✓	70	3000	C3	20°	-	39200	■	GWP2273HB	✓
330	II	✓	70	3000	C2	25°	-	38300	■	GWP2273LB	✓
330	II	✓	70	3000	C1	30°	-	38000	■	GWP2273MB	✓
330	I	✓	80	5700	C4	15°	-	39200	■	GWP2285GD	✓
330	I	✓	80	5700	C3	20°	-	39200	■	GWP2285HD	✓
330	I	✓	80	5700	C2	25°	-	38300	■	GWP2285LD	✓
330	I	✓	80	5700	C1	30°	-	38000	■	GWP2285MD	✓
330	I	✓	80	4000	C4	15°	-	39200	■	GWP2284GD	✓
330	I	✓	80	4000	C3	20°	-	39200	■	GWP2284HD	✓
330	I	✓	80	4000	C2	25°	-	38300	■	GWP2284LD	✓
330	I	✓	80	4000	C1	30°	-	38000	■	GWP2284MD	✓
330	I	✓	70	5700	C4	15°	-	42000	■	GWP2275GD	✓
330	I	✓	70	5700	C3	20°	-	42000	■	GWP2275HD	✓
330	I	✓	70	5700	C2	25°	-	41000	■	GWP2275LD	✓
330	I	✓	70	5700	C1	30°	-	40700	■	GWP2275MD	✓
330	I	✓	70	4000	C4	15°	-	42000	■	GWP2274GD	✓
330	I	✓	70	4000	C3	20°	-	42000	■	GWP2274HD	✓
330	I	✓	70	4000	C2	25°	-	41000	■	GWP2274LD	✓
330	I	✓	70	4000	C1	30°	-	40700	■	GWP2274MD	✓
330	I	✓	70	3000	C4	15°	-	39200	■	GWP2273GD	✓
330	I	✓	70	3000	C3	20°	-	39200	■	GWP2273HD	✓
330	I	✓	70	3000	C2	25°	-	38300	■	GWP2273LD	✓
330	I	✓	70	3000	C1	30°	-	38000	■	GWP2273MD	✓

Accessoires

DESCRIPTION	COULEUR	CODE	UKCA
SMART [PRO] 2.0 2M			
Verre de rechange		GWP2903	✓
Support pour dispositif de visée Red Dot		GWP2904	✓
Grille de défilement		GWP2905	✓
Connecteur GW Connect 3 pôles (pour usage intérieur uniquement)		GWP20110	✓
Connecteur GW Connect 4 pôles (pour usage intérieur uniquement)		GWP20111	✓
Connecteur GW Connect 5 pôles (pour usage intérieur uniquement)		GWP20112	✓
Kit de connexion 3 voies		GWP20113	✓
Kit de connexion 4 voies		GWP20114	✓

GWP2905



BMX Olympic - Verona - Italy

SMART [PRO] 2.0 2+2M

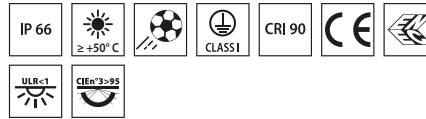

Scannez le QR-code pour recevoir les informations les plus récentes

■ Graphite grey / Gris graphite /

Projecteur LED intérieur et extérieur haute puissance, adapté à l'éclairage de large surfaces et des installations sportives

- Le corps est en aluminium coulé sous pression EN AB 46100, avec dissipateur thermique passif intégré, polyester poudré avec passivation trivalente
- Disponible avec neuf types d'optiques différents, trois types de températures de couleur (3 000/4 000 K/5 700 K) et trois types d'indice de rendement chromatique (CRI > 70, CRI > 80, CRI > 90)
- PCB à noyau métallique avec LED CSP
- Bloc d'alimentation à distance fourni séparément
- Conçu pour résister aux surtensions jusqu'à 5 kV (mode RCCB) et 10 kV (mode commun), aux variations de température de -30 °C à +50 °C, à la pénétration de l'eau et de la poussière jusqu'à l'indice de protection IP66 et aux impacts jusqu'à l'indice IK08
- Classe d'isolation I
- Connexion électrique par connecteur IP68 pour câbles de 1,5 mm²
- Réflecteur en HT PC métallique ou en aluminium anodisé et poli
- Verre frontal durci de 4 mm d'épaisseur, joints en silicone anti-usure et vis extérieur en acier inoxydable A2
- Dispositif de ventilation et anti-condensation en plastique
- Les projecteurs peuvent être installés au mur, au plafond ou au sol grâce au support en acier galvanisé enduit de poudre de polyester avec passivation trivalente, équipé d'une échelle goniométrique réglable et fourni en kit



Albinoleffe stadium - Zanica - Italy

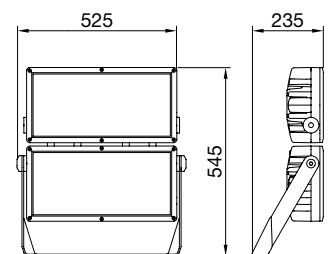

SMART [PRO] 2.0
2+2M

Identification et classement des optiques

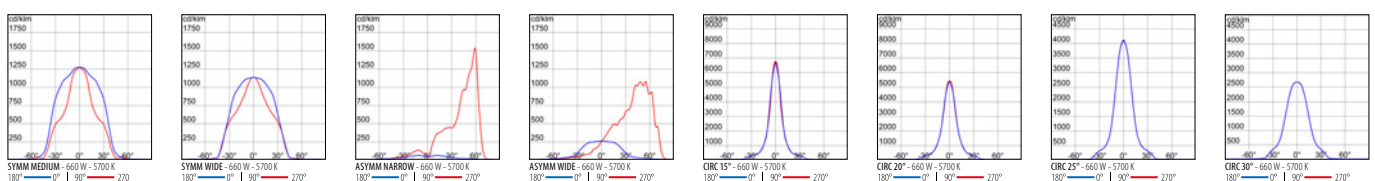

SMART [PRO] 2.0 2+2M SYMMETRIC

IP66 - IK08

PUISSANCE [W]	CLASSE	ENEC	CRI	KELVIN	OPTIQUE	ANGLE D'OUVERTURE	FLUX NOMINAL [lm]	FLUX REEL [lm]	COULEUR / FINISSAGE	CODE	UKCA
Power LED - 2CH											
660	I	✓	90	5700	S1	Wide	-	65900	■	GWP2495AS	✓
660	I	✓	90	5700	S2	Medium	-	68300	■	GWP2495BS	✓
660	I	✓	80	5700	S1	Wide	-	76900	■	GWP2485AS	✓
660	I	✓	80	5700	S2	Medium	-	79700	■	GWP2485BS	✓
660	I	✓	80	4000	S1	Wide	-	76900	■	GWP2484AS	✓
660	I	✓	80	4000	S2	Medium	-	79700	■	GWP2484BS	✓
660	I	✓	70	5700	S1	Wide	-	82400	■	GWP2475AS	✓
660	I	✓	70	5700	S2	Medium	-	85400	■	GWP2475BS	✓
660	I	✓	70	4000	S1	Wide	-	82400	■	GWP2474AS	✓
660	I	✓	70	4000	S2	Medium	-	85400	■	GWP2474BS	✓
660	I	✓	70	3000	S1	Wide	-	76900	■	GWP2473AS	✓
660	I	✓	70	3000	S2	Medium	-	79700	■	GWP2473BS	✓



SMART [PRO] 2.0 2+2M ASYMMETRIC

PUISSANCE [W]	CLASSE	ENEC	CRI	KELVIN	OPTIQUE	ANGLE D'OUVERTURE	FLUX NOMINAL [lm]	FLUX REEL [lm]	COULEUR / FINISSAGE	CODE	UKCA
Power LED - 2CH											
660	I	✓	90	5700	A1	Wide	-	62800	■	GWP2495CS	✓
660	I	✓	90	5700	A3	Narrow	-	70800	■	GWP2495NS	✓
660	I	✓	80	5700	A1	Wide	-	73200	■	GWP2485CS	✓
660	I	✓	80	5700	A3	Narrow	-	82600	■	GWP2485NS	✓
660	I	✓	80	4000	A1	Wide	-	73200	■	GWP2484CS	✓
660	I	✓	80	4000	A3	Narrow	-	82600	■	GWP2484NS	✓
660	I	✓	70	5700	A1	Wide	-	78500	■	GWP2475CS	✓
660	I	✓	70	5700	A3	Narrow	-	88500	■	GWP2475NS	✓
660	I	✓	70	4000	A1	Wide	-	78500	■	GWP2474CS	✓
660	I	✓	70	4000	A3	Narrow	-	88500	■	GWP2474NS	✓
660	I	✓	70	3000	A1	Wide	-	73200	■	GWP2473CS	✓
660	I	✓	70	3000	A3	Narrow	-	82600	■	GWP2473NS	✓



SMART [PRO] 2.0 2+2M CIRCULAR

IP66 - IK08

PUISSANCE [W]	CLASSE	ENEC	CRI	KELVIN	OPTIQUE	ANGLE D'OUVERTURE	FLUX NOMINAL [lm]	FLUX REEL [lm]	COULEUR / FINISSAGE	CODE	UKCA
Power LED - 2CH											
660	I	✓	90	5700	C4	15°	-	67200	■	GWP2495GS	✓
660	I	✓	90	5700	C3	20°	-	67100	■	GWP2495HS	✓
660	I	✓	90	5700	C2	25°	-	65700	■	GWP2495LS	✓
660	I	✓	90	5700	C1	30°	-	65100	■	GWP2495MS	✓
660	I	✓	80	5700	C4	15°	-	78400	■	GWP2485GS	✓
660	I	✓	80	5700	C3	20°	-	78300	■	GWP2485HS	✓
660	I	✓	80	5700	C2	25°	-	76600	■	GWP2485LS	✓
660	I	✓	80	5700	C1	30°	-	76000	■	GWP2485MS	✓
660	I	✓	80	4000	C4	15°	-	78400	■	GWP2484GS	✓
660	I	✓	80	4000	C3	20°	-	78300	■	GWP2484HS	✓
660	I	✓	80	4000	C2	25°	-	76600	■	GWP2484LS	✓
660	I	✓	80	4000	C1	30°	-	76000	■	GWP2484MS	✓
660	I	✓	70	5700	C4	15°	-	84000	■	GWP2475GS	✓
660	I	✓	70	5700	C3	20°	-	83900	■	GWP2475HS	✓
660	I	✓	70	5700	C2	25°	-	82100	■	GWP2475LS	✓
660	I	✓	70	5700	C1	30°	-	81400	■	GWP2475MS	✓
660	I	✓	70	4000	C4	15°	-	84000	■	GWP2474GS	✓
660	I	✓	70	4000	C3	20°	-	83900	■	GWP2474HS	✓
660	I	✓	70	4000	C2	25°	-	82100	■	GWP2474LS	✓
660	I	✓	70	4000	C1	30°	-	81400	■	GWP2474MS	✓
660	I	✓	70	3000	C4	15°	-	78400	■	GWP2473GS	✓
660	I	✓	70	3000	C3	20°	-	78300	■	GWP2473HS	✓
660	I	✓	70	3000	C2	25°	-	76600	■	GWP2473LS	✓
660	I	✓	70	3000	C1	30°	-	76000	■	GWP2473MS	✓



Boitiers d'alimentation

DESCRIPTION	COULEUR	CODE	UKCA
SMART [PRO] 2.0 2+2M			
Kit de connexion du bloc d'alimentation		GWP2909	✓
Bloc d'alimentation 1-10 V 220-240 V		GWP2901	✓
Bloc d'alimentation DALI 220-400 V		GWP2910	✓
Bloc d'alimentation DMX 220-400 V		GWP2911	✓

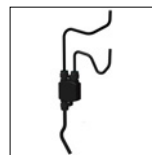

GWP2909



GWP2901

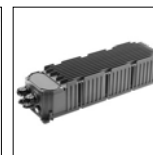

**GWP2910
GWP2911**

Accessoires

DESCRIPTION	COULEUR	CODE	UKCA
SMART [PRO] 2.0 2+2M			
Verre de rechange		GWP2903	✓
Support pour dispositif de visée Red Dot		GWP2904	✓
Grille de défilement		GWP2905	✓
Connecteur GW Connect 7 pôles		GWP30008	✓
Étrier de support		GWP2912	✓
Étrier de support du bloc d'alimentation		GWP2913	✓
Kit de connexion 3 voies		GWP20113	✓
Kit de connexion 4 voies		GWP20114	✓



GWP2905



Albinoleffe stadium - Zanica - Italy

SMART [PRO] 2.0 3X2M

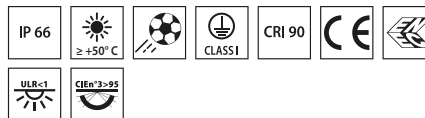

■ Graphite grey / Gris graphite /

Scannez le QR-code pour recevoir les informations les plus récentes

Projecteur LED intérieur et extérieur haute puissance, adapté à l'éclairage de large surfaces et des installations sportives

- Le corps est en aluminium coulé sous pression EN AB 46100, avec dissipateur thermique passif intégré, peinture en polyester poudré avec passivation trivalente
- Disponible avec neuf différents types d'optiques, trois types de températures de couleur (3 000/4 000 K/5 700 K) et trois types d'indice de rendement chromatique (CRI > 70, CRI > 80, CRI > 90)
- PCB à noyau métallique avec LED CSP
- Bloc d'alimentation à distance, en versions DALI ou DMX, plusieurs kits de connexion électrique, fournis séparément
- Conçu pour résister aux surtensions jusqu'à 5 kV (mode RCCB) et 10 kV (mode commun), aux variations de température de -30 °C à +50 °C, à la pénétration de l'eau et de la poussière jusqu'au degré de protection IP66 et aux impacts jusqu'au grade IK08
- Classe d'isolation I
- Connection électrique IP68 pour câble de 1.5 mm²
- Réflecteur en HT PC métallique ou en aluminium anodisé et poli
- Verre frontal durci de 4 mm d'épaisseur, joints en silicone anti-usure et vis extérieur en acier inoxydable A2
- Vis de fixation traitées GEOMET®
- Équipé d'une vanne de purge avec système anti-condensation
- Il s'installe au mur, au plafond ou au sol grâce à son support en acier galvanisé enduit de poudre de polyester avec passivation trivalente, équipé d'une échelle goniométrique réglable et fourni en kit

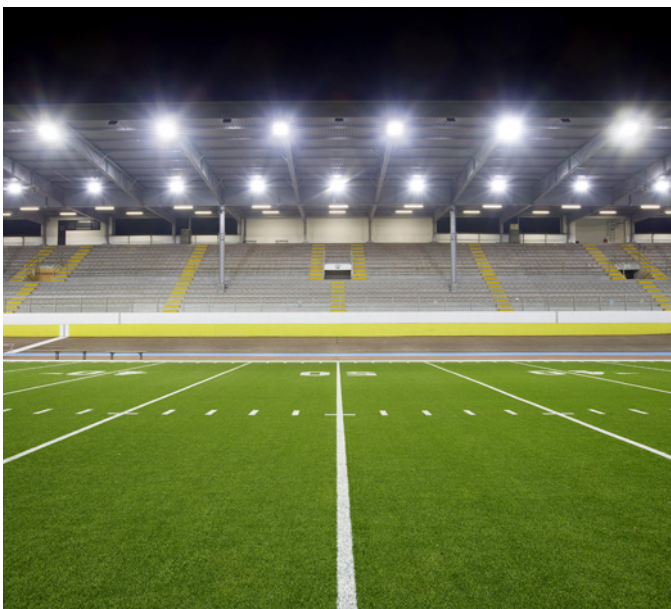

Velodrome Maspes-Vigorelli - Milan - Italy

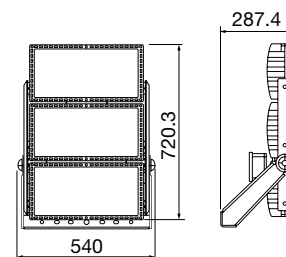

SMART [PRO] 2.0
3x2M

Identification et classement des optiques

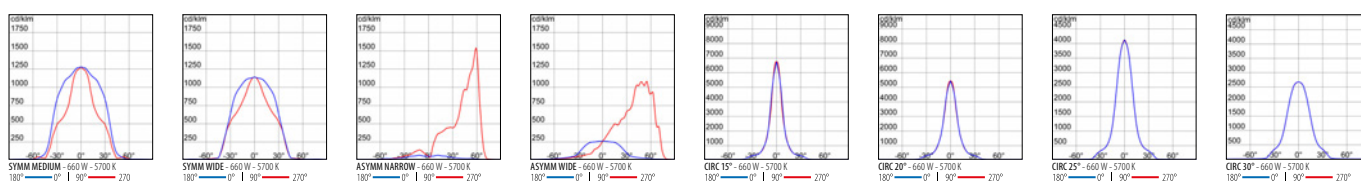

SMART [PRO] 2.0 3X2M SYMMETRIC

IP66 - IK08

PUISSANCE [W]	CLASSE	ENEC	CRI	KELVIN	OPTIQUE	ANGLE D'OUVERTURE	FLOUX NOMINAL [lm]	FLOUX REEL [lm]	COULEUR / FINISSAGE	CODE	UKCA
Power LED - 3CH											
970	I	✓	90	5700	S1	Wide	-	98900	■	GWP2630AA957	✓
970	I	✓	90	5700	S2	Medium	-	102400	■	GWP2630AB957	✓
970	I	✓	80	5700	S1	Wide	-	115400	■	GWP2630AA857	✓
970	I	✓	80	5700	S2	Medium	-	119500	■	GWP2630AB857	✓
970	I	✓	80	4000	S1	Wide	-	115400	■	GWP2630AA840	✓
970	I	✓	80	4000	S2	Medium	-	119500	■	GWP2630AB840	✓
970	I	✓	70	5700	S1	Wide	-	123600	■	GWP2630AA757	✓
970	I	✓	70	5700	S2	Medium	-	128100	■	GWP2630AB757	✓
970	I	✓	70	4000	S1	Wide	-	123600	■	GWP2630AA740	✓
970	I	✓	70	4000	S2	Medium	-	128100	■	GWP2630AB740	✓
970	I	✓	70	3000	S1	Wide	-	115400	■	GWP2630AA730	✓
970	I	✓	70	3000	S2	Medium	-	119500	■	GWP2630AB730	✓



SMART [PRO] 2.0 3X2M ASYMMETRIC

IP66 - IK08

PUISSANCE [W]	CLASSE	ENEC	CRI	KELVIN	OPTIQUE	ANGLE D'OUVERTURE	FLOUX NOMINAL [lm]	FLOUX REEL [lm]	COULEUR / FINISSAGE	CODE	UKCA
Power LED - 3CH											
970	I	✓	90	5700	A1	Wide	-	94200	■	GWP2630AC957	✓
970	I	✓	90	5700	A3	Narrow	-	106200	■	GWP2630AN957	✓
970	I	✓	80	5700	A1	Wide	-	109800	■	GWP2630AC857	✓
970	I	✓	80	5700	A3	Narrow	-	123900	■	GWP2630AN857	✓
970	I	✓	80	4000	A1	Wide	-	109800	■	GWP2630AC840	✓
970	I	✓	80	4000	A3	Narrow	-	123900	■	GWP2630AN840	✓
970	I	✓	70	5700	A1	Wide	-	117700	■	GWP2630AC757	✓
970	I	✓	70	5700	A3	Narrow	-	132800	■	GWP2630AN757	✓
970	I	✓	70	4000	A1	Wide	-	117700	■	GWP2630AC740	✓
970	I	✓	70	4000	A3	Narrow	-	132800	■	GWP2630AN740	✓
970	I	✓	70	3000	A1	Wide	-	109800	■	GWP2630AC730	✓
970	I	✓	70	3000	A3	Narrow	-	123900	■	GWP2630AN730	✓



SMART [PRO] 2.0 3X2M CIRCULAR

IP66 - IK08

PUISSANCE [W]	CLASSE	ENEC	CRI	KELVIN	OPTIQUE	ANGLE D'OUVERTURE	FLOUX NOMINAL [lm]	FLOUX REEL [lm]	COULEUR / FINISSAGE	CODE	UKCA
Power LED - 3CH											
970	I	✓	90	5700	C4	15°	-	100700	■	GWP2630AG957	✓
970	I	✓	90	5700	C3	20°	-	100700	■	GWP2630AH957	✓
970	I	✓	90	5700	C2	25°	-	98500	■	GWP2630AL957	✓
970	I	✓	90	5700	C1	30°	-	97700	■	GWP2630AM957	✓
970	I	✓	80	5700	C4	15°	-	117500	■	GWP2630AG857	✓
970	I	✓	80	5700	C3	20°	-	117500	■	GWP2630AH857	✓
970	I	✓	80	5700	C2	25°	-	114900	■	GWP2630AL857	✓
970	I	✓	80	5700	C1	30°	-	114000	■	GWP2630AM857	✓
970	I	✓	80	4000	C4	15°	-	117500	■	GWP2630AG840	✓
970	I	✓	80	4000	C3	20°	-	117500	■	GWP2630AH840	✓
970	I	✓	80	4000	C2	25°	-	114900	■	GWP2630AL840	✓
970	I	✓	80	4000	C1	30°	-	114000	■	GWP2630AM840	✓
970	I	✓	70	5700	C4	15°	-	125900	■	GWP2630AG757	✓
970	I	✓	70	5700	C3	20°	-	125900	■	GWP2630AH757	✓
970	I	✓	70	5700	C2	25°	-	123100	■	GWP2630AL757	✓
970	I	✓	70	5700	C1	30°	-	122100	■	GWP2630AM757	✓
970	I	✓	70	4000	C4	15°	-	125900	■	GWP2630AG740	✓
970	I	✓	70	4000	C3	20°	-	125900	■	GWP2630AH740	✓
970	I	✓	70	4000	C2	25°	-	123100	■	GWP2630AL740	✓
970	I	✓	70	4000	C1	30°	-	122100	■	GWP2630AM740	✓
970	I	✓	70	3000	C4	15°	-	117500	■	GWP2630AG730	✓
970	I	✓	70	3000	C3	20°	-	117500	■	GWP2630AH730	✓
970	I	✓	70	3000	C2	25°	-	114900	■	GWP2630AL730	✓
970	I	✓	70	3000	C1	30°	-	114000	■	GWP2630AM730	✓



Boitiers d'alimentation

DESCRIPTION	COULEUR	CODE	UKCA
SMART [PRO] 2.0 3X2M			
Bloc d'alimentation DALI 220-400 V		GWP20031	✓
Bloc d'alimentation DMX 220-400 V		GWP20032	✓

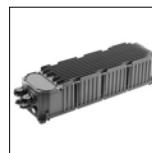

GWP20031
GWP20032

Accessoires

DESCRIPTION	COULEUR	CODE	UKCA
SMART [PRO] 2.0 3X2M			
Verre de rechange		GWP2903	✓
Support pour dispositif de visée Red Dot		GWP2904	✓
Grille de défilement		GWP2905	✓
Connecteur GW Connect 12 pôles		GWP20004	✓
Kit de connexion 3 voies		GWP20113	✓
Kit de connexion 4 voies		GWP20114	✓
Étrier de support du bloc d'alimentation		GWP20006	✓
Cable H07RN-F 12x1,5 mm ² - écheveau 50 m		GWP20005	✓



GWP2905

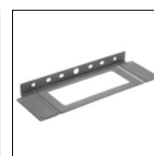

GWP20006

STADIUM PRO 1M



Velodrome Maspes-Vigorelli - Milan - Italy

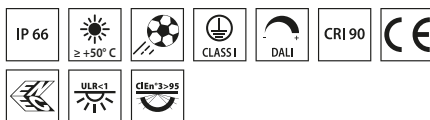

Scannez le QR-code pour recevoir les informations les plus récentes

■ Graphite grey / Gris graphite /

- Projecteur LED de forte puissance, doté d'une LES (surface luminescente) à haute émittance, adapté à l'éclairage des installations sportives de petite ou moyenne taille
- Le corps a une finition gris graphite avec un traitement trivalent pour une résistance maximale à l'oxydation. Il est équipé d'un système intégré de dissipation thermique « autonettoyant »
 - Le projecteur est disponible dans les températures de couleur suivantes : 4,000K ou 5,700K et rendu de couleur IRC>70, IRC>80 ou IRC>90 (TLCI>80)
 - La gamme propose 6 types d'optiques circulaires, de 8° à 40°, 1 optiques symétriques/elliptiques et 2 optiques asymétriques
 - Le bloc d'alimentation, disponible en versions DALI ou DMX-RDM, peut être installé pour optimiser la dispersion de la chaleur
 - Le projecteur est alimenté par le bloc d'alimentation fixé à l'arrière du dissipateur thermique
 - Il est protégé contre les surtensions jusqu'à 6 KV en mode différentiel et 10 KV en mode normal
 - Le système optique T.I.R.Ex., développé par GEWISS avec des lentilles en PMMA HT (haute transparence), assure un contrôle complet du faisceau lumineux, ce qui permet une grande flexibilité pour toute conception de projet, avec des performances qualitatives et quantitatives élevées
 - Avec une vanne de purge et un système anti-condensation, protégé contre les chocs
 - Le système d'orientation est réalisé par le goniomètre intégré à l'étrier, ce qui facilite les opérations de pointage pendant l'installation

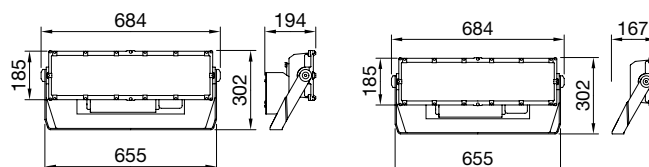

STADIUM PRO
1M

STADIUM PRO
1M RM

Identification et classement des optiques

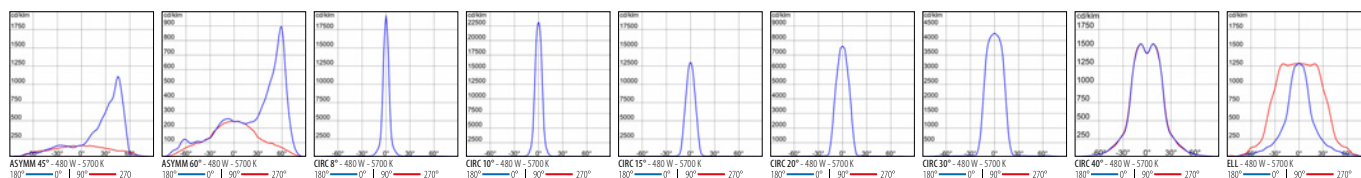

STADIUM PRO 1M SYMMETRIC

IP66 - IK08



POISSANCE (W)	CLASSE	ENEC	CRI	KELVIN	OPTIQUE	ANGLE D'OUVERTURE	FLUX NOMINAL (lm)	FLUX REEL (lm)	COULEUR / FINISSAGE	CODE	UKCA
Power LED gradable DALI 220-240 V 50/60 Hz											
480	I	✓	90	5700	ELL	20°x80°	-	39500	■	GWP3131DA957	✓
480	I	✓	90	5700	C1	40°	-	39500	■	GWP3131DF957	✓
480	I	✓	90	5700	C2	30°	-	41500	■	GWP3131DG957	✓
480	I	✓	90	5700	C3	20°	-	41500	■	GWP3131DH957	✓
480	I	✓	90	5700	C4	15°	-	43000	■	GWP3131DL957	✓
480	I	✓	90	5700	C5	10°	-	43000	■	GWP3131DM957	✓
480	I	✓	90	5700	C6	8°	-	39500	■	GWP3131DN957	✓
480	I	✓	80	5700	ELL	20°x80°	-	46000	■	GWP3131DA857	✓
480	I	✓	80	5700	C1	40°	-	46000	■	GWP3131DF857	✓
480	I	✓	80	5700	C2	30°	-	49000	■	GWP3131DG857	✓
480	I	✓	80	5700	C3	20°	-	49000	■	GWP3131DH857	✓
480	I	✓	80	5700	C4	15°	-	50500	■	GWP3131DL857	✓
480	I	✓	80	5700	C5	10°	-	50500	■	GWP3131DM857	✓
480	I	✓	80	5700	C6	8°	-	46000	■	GWP3131DN857	✓
480	I	✓	80	4000	ELL	20°x80°	-	46000	■	GWP3131DA840	✓
480	I	✓	80	4000	C1	40°	-	46000	■	GWP3131DF840	✓
480	I	✓	80	4000	C2	30°	-	49000	■	GWP3131DG840	✓
480	I	✓	80	4000	C3	20°	-	49000	■	GWP3131DH840	✓
480	I	✓	80	4000	C4	15°	-	50500	■	GWP3131DL840	✓
480	I	✓	80	4000	C5	10°	-	50500	■	GWP3131DM840	✓
480	I	✓	80	4000	C6	8°	-	46000	■	GWP3131DN840	✓
480	I	✓	70	5700	ELL	20°x80°	-	53500	■	GWP3131DA757	✓
480	I	✓	70	5700	C1	40°	-	53500	■	GWP3131DF757	✓
480	I	✓	70	5700	C2	30°	-	56500	■	GWP3131DG757	✓
480	I	✓	70	5700	C3	20°	-	56500	■	GWP3131DH757	✓
480	I	✓	70	5700	C4	15°	-	58500	■	GWP3131DL757	✓
480	I	✓	70	5700	C5	10°	-	58500	■	GWP3131DM757	✓
480	I	✓	70	5700	C6	8°	-	53500	■	GWP3131DN757	✓
480	I	✓	70	4000	ELL	20°x80°	-	53500	■	GWP3131DA740	✓
480	I	✓	70	4000	C1	40°	-	53500	■	GWP3131DF740	✓
480	I	✓	70	4000	C2	30°	-	56500	■	GWP3131DG740	✓
480	I	✓	70	4000	C3	20°	-	56500	■	GWP3131DH740	✓
480	I	✓	70	4000	C4	15°	-	58500	■	GWP3131DL740	✓
480	I	✓	70	4000	C5	10°	-	58500	■	GWP3131DM740	✓
480	I	✓	70	4000	C6	8°	-	53500	■	GWP3131DN740	✓

STADIUM PRO 1M ASYMMETRIC

IP66 - IK08



POISSANCE (W)	CLASSE	ENEC	CRI	KELVIN	OPTIQUE	ANGLE D'OUVERTURE	FLUX NOMINAL (lm)	FLUX REEL (lm)	COULEUR / FINISSAGE	CODE	UKCA
Power LED gradable DALI 220-240 V 50/60 Hz											
480	I	✓	90	5700	A1	45°	-	38000	■	GWP3131DB957	✓
480	I	✓	90	5700	A2	60°	-	37000	■	GWP3131DC957	✓
480	I	✓	80	5700	A1	45°	-	44500	■	GWP3131DB857	✓
480	I	✓	80	5700	A2	60°	-	43000	■	GWP3131DC857	✓
480	I	✓	80	4000	A1	45°	-	44500	■	GWP3131DB840	✓
480	I	✓	80	4000	A2	60°	-	43000	■	GWP3131DC840	✓
480	I	✓	70	5700	A1	45°	-	51000	■	GWP3131DB757	✓
480	I	✓	70	5700	A2	60°	-	49500	■	GWP3131DC757	✓
480	I	✓	70	4000	A1	45°	-	51000	■	GWP3131DB740	✓
480	I	✓	70	4000	A2	60°	-	49500	■	GWP3131DC740	✓

STADIUM PRO 1M RM SYMMETRIC

IP66 - IK08

POISSANCE [W]	CLASSE	ENEC	CRI	KELVIN	OPTIQUE	ANGLE D'OUVERTURE	FLUX NOMINAL [lm]	FLUX RÉEL [lm]	COULEUR / FINISSAGE	CODE	UKCA
Power LED - 1CH											
480	I	✓	90	5700	ELL	20°x80°	-	39500	■	GWP3131AA957	✓
480	I	✓	90	5700	C1	40°	-	39500	■	GWP3131AF957	✓
480	I	✓	90	5700	C2	30°	-	41500	■	GWP3131AG957	✓
480	I	✓	90	5700	C3	20°	-	41500	■	GWP3131AH957	✓
480	I	✓	90	5700	C4	15°	-	43000	■	GWP3131AL957	✓
480	I	✓	90	5700	C5	10°	-	43000	■	GWP3131AM957	✓
480	I	✓	90	5700	C6	8°	-	39500	■	GWP3131AN957	✓
480	I	✓	80	5700	ELL	20°x80°	-	46000	■	GWP3131AA857	✓
480	I	✓	80	5700	C1	40°	-	46000	■	GWP3131AF857	✓
480	I	✓	80	5700	C2	30°	-	49000	■	GWP3131AG857	✓
480	I	✓	80	5700	C3	20°	-	49000	■	GWP3131AH857	✓
480	I	✓	80	5700	C4	15°	-	50500	■	GWP3131AL857	✓
480	I	✓	80	5700	C5	10°	-	50500	■	GWP3131AM857	✓
480	I	✓	80	5700	C6	8°	-	46000	■	GWP3131AN857	✓
480	I	✓	80	4000	ELL	20°x80°	-	46000	■	GWP3131AA840	✓
480	I	✓	80	4000	C1	40°	-	46000	■	GWP3131AF840	✓
480	I	✓	80	4000	C2	30°	-	49000	■	GWP3131AG840	✓
480	I	✓	80	4000	C3	20°	-	49000	■	GWP3131AH840	✓
480	I	✓	80	4000	C4	15°	-	50500	■	GWP3131AL840	✓
480	I	✓	80	4000	C5	10°	-	50500	■	GWP3131AM840	✓
480	I	✓	80	4000	C6	8°	-	46000	■	GWP3131AN840	✓
480	I	✓	70	5700	ELL	20°x80°	-	53500	■	GWP3131AA757	✓
480	I	✓	70	5700	C1	40°	-	53500	■	GWP3131AF757	✓
480	I	✓	70	5700	C2	30°	-	56500	■	GWP3131AG757	✓
480	I	✓	70	5700	C3	20°	-	56500	■	GWP3131AH757	✓
480	I	✓	70	5700	C4	15°	-	58500	■	GWP3131AL757	✓
480	I	✓	70	5700	C5	10°	-	58500	■	GWP3131AM757	✓
480	I	✓	70	5700	C6	8°	-	53500	■	GWP3131AN757	✓
480	I	✓	70	4000	ELL	20°x80°	-	53500	■	GWP3131AA740	✓
480	I	✓	70	4000	C1	40°	-	53500	■	GWP3131AF740	✓
480	I	✓	70	4000	C2	30°	-	56500	■	GWP3131AG740	✓
480	I	✓	70	4000	C3	20°	-	56500	■	GWP3131AH740	✓
480	I	✓	70	4000	C4	15°	-	58500	■	GWP3131AL740	✓
480	I	✓	70	4000	C5	10°	-	58500	■	GWP3131AM740	✓
480	I	✓	70	4000	C6	8°	-	53500	■	GWP3131AN740	✓



STADIUM PRO 1M RM ASYMMETRIC

IP66 - IK08

POISSANCE [W]	CLASSE	ENEC	CRI	KELVIN	OPTIQUE	ANGLE D'OUVERTURE	FLUX NOMINAL [lm]	FLUX RÉEL [lm]	COULEUR / FINISSAGE	CODE	UKCA
Power LED - 1CH											
480	I	✓	90	5700	A1	45°	-	38000	■	GWP3131AB957	✓
480	I	✓	90	5700	A2	60°	-	37000	■	GWP3131AC957	✓
480	I	✓	80	5700	A1	45°	-	44500	■	GWP3131AB857	✓
480	I	✓	80	5700	A2	60°	-	43000	■	GWP3131AC857	✓
480	I	✓	80	4000	A1	45°	-	44500	■	GWP3131AB840	✓
480	I	✓	80	4000	A2	60°	-	43000	■	GWP3131AC840	✓
480	I	✓	70	5700	A1	45°	-	51000	■	GWP3131AB757	✓
480	I	✓	70	5700	A2	60°	-	49500	■	GWP3131AC757	✓
480	I	✓	70	4000	A1	45°	-	51000	■	GWP3131AB740	✓
480	I	✓	70	4000	A2	60°	-	49500	■	GWP3131AC740	✓



Boitiers d'alimentation

DESCRIPTION	COULEUR	CODE	UKCA
STADIUM PRO 1M RM			
Driver individuel 0-10 V 220-240 V		GWP30017	✓
Driver individuel DALI 220-240 V		GWP30015	✓
Bloc d'alimentation DALI 220-240 V		GWP30040	✓
Bloc d'alimentation DMX 220-240 V		GWP30041	✓

Accessoires

DESCRIPTION	COULEUR	CODE	UKCA
STADIUM PRO 1M RM			
Support pour dispositif de visée Red Dot		GWP30004	✓
Grille de défilement pour versions avec optique circulaire		GWP30002	✓
Visière pour versions avec optique symétrique ou circulaire		GWP30003	✓
Kit de connexion 3 voies		GWP20113	✓
Kit de connexion 4 voies		GWP20114	✓
STADIUM PRO 1M /SYMM			
Verre de rechange pour versions avec optique symétrique		GWP30006	✓
STADIUM PRO 1M /ASYMM			
Verre de rechange pour versions avec optique asymétrique		GWP30009	✓



GWP30004

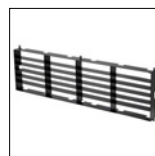

GWP30002

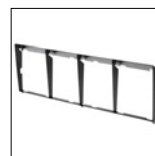

GWP30003

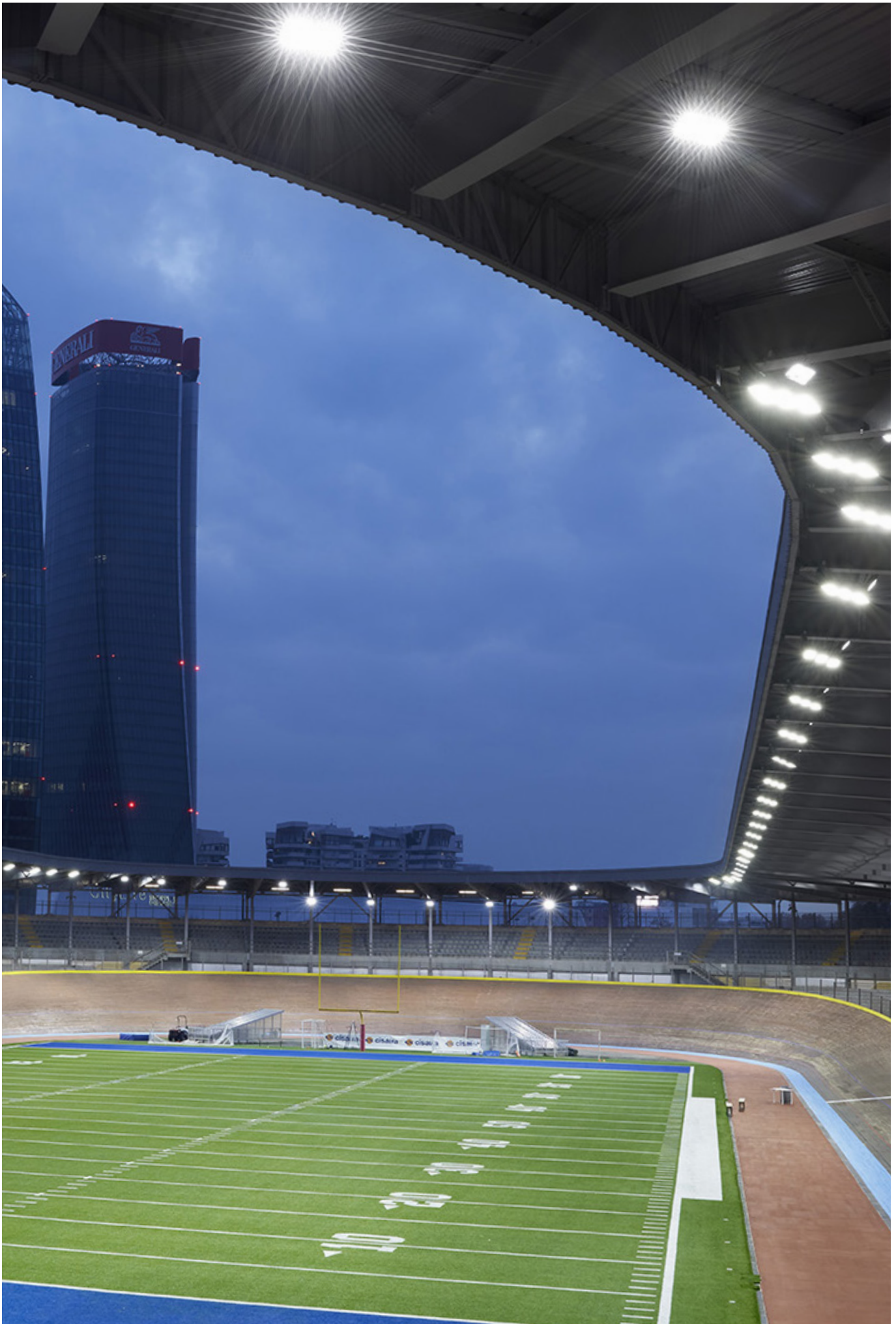

Velodrome Maspes-Vigorelli - Milan - Italy

STADIUM PRO 2M

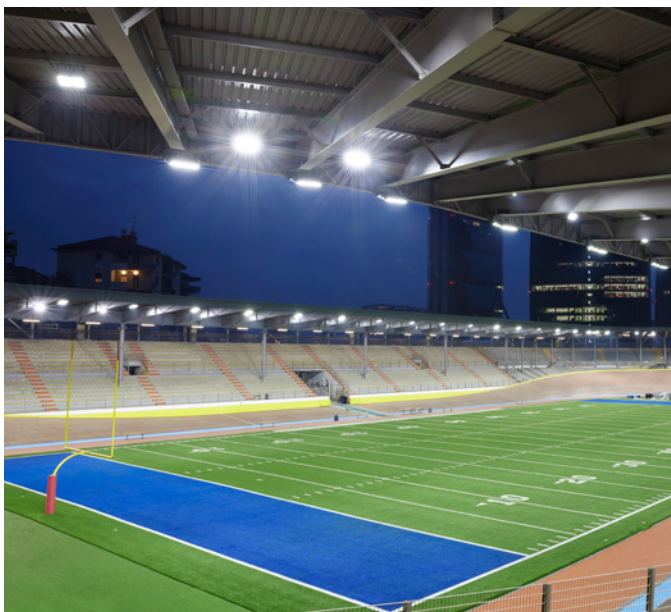

Velodrome Maspes-Vigorelli - Milan - Italy

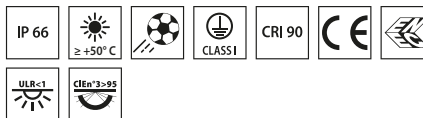

Scannez le QR-code pour recevoir les informations les plus récentes

■ Graphite grey / Gris graphite /

Projecteur LED de forte puissance, doté d'une LES (surface luminescente) à haute émittance, adapté à l'éclairage des installations sportives professionnelles et semi-professionnelles

- Le corps a une finition gris graphite avec un traitement trivalent pour une résistance maximale à l'oxydation. Il est équipé d'un système intégré de dissipation thermique « autonettoyant »
- Le projecteur est disponible dans les températures de couleur suivantes : 4,000K ou 5,700K et rendu de couleur IRC>70, IRC>80 ou IRC>90 (TLCI>80)
- La gamme propose 6 types d'optiques circulaires, de 8° à 40°, 1 optiques symétriques/elliptiques et 2 optiques asymétriques
- La gamme nécessite un bloc d'alimentation DALI2 ou DMX-RDM pour optimiser la flexibilité dans la création de scénarios d'éclairage, même de grandes complexités
- Le boîtier de raccordement peut être installé sur l'étrier ou à distance, et est protégé contre les surtensions jusqu'à 10 KV en mode différentiel ou normal, avec un seul câble
- Le système optique T.I.R.Ex., développé par GEWISS avec des lentilles en PMMA HT (haute transparence), assure un contrôle complet du faisceau lumineux, ce qui permet une grande flexibilité pour la conception de projet, avec des performances qualitatives et quantitatives élevées
- Celui-ci se compose de 2 modules, chacun avec une vanne de purge et un système anti-condensation, protégés contre les chocs
- Le système d'articulation entre la lyre et les blocs optiques est en aluminium de forme conique tronquée, avec un goniomètre intégré dans l'étrier pour un réglage plus facile de l'orientation, avec un système d'arrêt par vis et vis sans tête, ce qui garantit la tenue du réglage de chaque module dans le temps

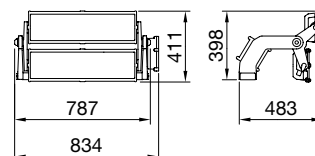

STADIUM PRO
2M

Identification et classement des optiques

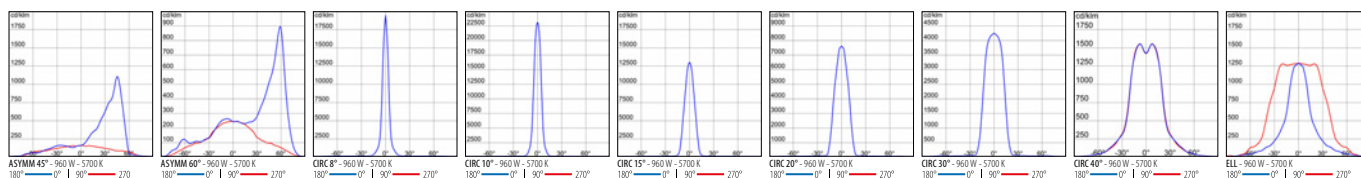

STADIUM PRO 2M SYMMETRIC

IP66 - IK08

POISSANCE [W]	CLASSE	ENEC	CRI	KELVIN	OPTIQUE	ANGLE D'OUVERTURE	FLUX NOMINAL [lm]	FLUX REEL [lm]	COULEUR / FINISSAGE	CODE	UKCA
Power LED - 2CH											
960	I	✓	90	5700	ELL	20°x80°	-	79000	■	GWP3231AA957	✓
960	I	✓	90	5700	C1	40°	-	79000	■	GWP3231AF957	✓
960	I	✓	90	5700	C2	30°	-	83000	■	GWP3231AG957	✓
960	I	✓	90	5700	C3	20°	-	83000	■	GWP3231AH957	✓
960	I	✓	90	5700	C4	15°	-	86000	■	GWP3231AL957	✓
960	I	✓	90	5700	C5	10°	-	86000	■	GWP3231AM957	✓
960	I	✓	90	5700	C6	8°	-	79000	■	GWP3231AN957	✓
960	I	✓	80	5700	ELL	20°x80°	-	92000	■	GWP3231AA857	✓
960	I	✓	80	5700	C1	40°	-	92000	■	GWP3231AF857	✓
960	I	✓	80	5700	C2	30°	-	98000	■	GWP3231AG857	✓
960	I	✓	80	5700	C3	20°	-	98000	■	GWP3231AH857	✓
960	I	✓	80	5700	C4	15°	-	101000	■	GWP3231AL857	✓
960	I	✓	80	5700	C5	10°	-	101000	■	GWP3231AM857	✓
960	I	✓	80	5700	C6	8°	-	92000	■	GWP3231AN857	✓
960	I	✓	80	4000	ELL	20°x80°	-	92000	■	GWP3231AA840	✓
960	I	✓	80	4000	C1	40°	-	92000	■	GWP3231AF840	✓
960	I	✓	80	4000	C2	30°	-	98000	■	GWP3231AG840	✓
960	I	✓	80	4000	C3	20°	-	98000	■	GWP3231AH840	✓
960	I	✓	80	4000	C4	15°	-	101000	■	GWP3231AL840	✓
960	I	✓	80	4000	C5	10°	-	101000	■	GWP3231AM840	✓
960	I	✓	80	4000	C6	8°	-	92000	■	GWP3231AN840	✓
960	I	✓	70	5700	ELL	20°x80°	-	107000	■	GWP3231AA757	✓
960	I	✓	70	5700	C1	40°	-	107000	■	GWP3231AF757	✓
960	I	✓	70	5700	C2	30°	-	113000	■	GWP3231AG757	✓
960	I	✓	70	5700	C3	20°	-	113000	■	GWP3231AH757	✓
960	I	✓	70	5700	C4	15°	-	117000	■	GWP3231AL757	✓
960	I	✓	70	5700	C5	10°	-	117000	■	GWP3231AM757	✓
960	I	✓	70	5700	C6	8°	-	107000	■	GWP3231AN757	✓
960	I	✓	70	4000	ELL	20°x80°	-	107000	■	GWP3231AA740	✓
960	I	✓	70	4000	C1	40°	-	107000	■	GWP3231AF740	✓
960	I	✓	70	4000	C2	30°	-	113000	■	GWP3231AG740	✓
960	I	✓	70	4000	C3	20°	-	113000	■	GWP3231AH740	✓
960	I	✓	70	4000	C4	15°	-	117000	■	GWP3231AL740	✓
960	I	✓	70	4000	C5	10°	-	117000	■	GWP3231AM740	✓
960	I	✓	70	4000	C6	8°	-	107000	■	GWP3231AN740	✓



STADIUM PRO 2M ASYMMETRIC

IP66 - IK08

POISSANCE [W]	CLASSE	ENEC	CRI	KELVIN	OPTIQUE	ANGLE D'OUVERTURE	FLUX NOMINAL [lm]	FLUX REEL [lm]	COULEUR / FINISSAGE	CODE	UKCA
Power LED - 2CH											
960	I	✓	90	5700	A1	45°	-	76000	■	GWP3231AB957	✓
960	I	✓	90	5700	A2	60°	-	73000	■	GWP3231AC957	✓
960	I	✓	80	5700	A1	45°	-	89000	■	GWP3231AB857	✓
960	I	✓	80	5700	A2	60°	-	86000	■	GWP3231AC857	✓
960	I	✓	80	4000	A1	45°	-	89000	■	GWP3231AB840	✓
960	I	✓	80	4000	A2	60°	-	86000	■	GWP3231AC840	✓
960	I	✓	70	5700	A1	45°	-	102000	■	GWP3231AB757	✓
960	I	✓	70	5700	A2	60°	-	99000	■	GWP3231AC757	✓
960	I	✓	70	4000	A1	45°	-	102000	■	GWP3231AB740	✓
960	I	✓	70	4000	A2	60°	-	99000	■	GWP3231AC740	✓



Boitiers d'alimentation

DESCRIPTION	COULEUR	CODE	UKCA
STADIUM PRO 2M			
Driver individuel 0-10 V 220-240 V		GWP30017	✓
Driver individuel DALI 220-240 V		GWP30015	✓
Boîtier driver 0-10 V 220-240 V		GWP30025	✓
Boîtier driver DALI 220-240 V		GWP30023	✓
Bloc d'alimentation DALI 220-400 V		GWP30021	✓
Bloc d'alimentation DMX 220-400 V		GWP30022	✓
Kit de connexion du bloc d'alimentation		GWP30020	✓

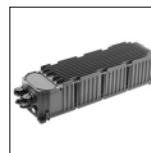

GWP30021
GWP30022

Accessoires

DESCRIPTION	COULEUR	CODE	UKCA
STADIUM PRO 2M			
Grille de défilement pour versions avec optique circulaire		GWP30002	✓
Visière pour versions avec optique symétrique ou circulaire		GWP30003	✓
Support pour dispositif de visée Red Dot		GWP30004	✓
Connecteur GW Connect 7 pôles		GWP30008	✓
STADIUM PRO 2M - A			
Verre de rechange pour versions avec optique asymétrique		GWP30009	✓
STADIUM PRO 2M - S			
Verre de rechange pour versions avec optique symétrique		GWP30006	✓



GWP30002



GWP30003



GWP30004



Gewiss Stadium - Bergamo - Italy

STADIUM PRO 3M

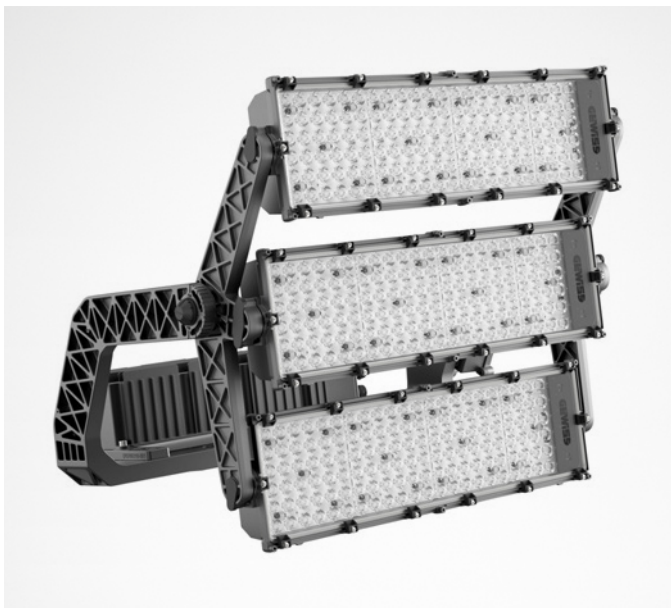

Gewiss Stadium - Bergamo - Italy

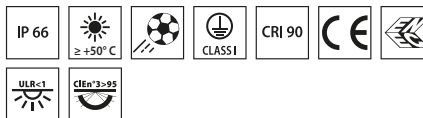

■ Graphite grey / Gris graphite /



Scannez le QR-code pour recevoir les informations les plus récentes

- Projecteur LED haute puissance, avec une large surface d'émission de la lumière, adapté à l'éclairage des installations pour les compétitions sportives professionnelles
- Stadium Pro est destiné à l'éclairage des compétitions sportives, par conséquent les données photométriques ne sont pas divulguées. Nous vous invitons à prendre contact avec nos équipes techniques et commerciales
 - Le projecteur a une finition gris graphite avec un traitement trivalent pour une résistance maximale à l'oxydation et il est équipé d'un système de dissipation thermique « autonettoyant » intégré
 - Le projecteur est disponible avec des températures de couleur de 4 000 K ou 5 700 K et un rendu des couleurs IRC>70, IRC>80 ou IRC>90 (TLCI>80)
 - La gamme comprend également 6 types d'optiques circulaires, de 8° à 40°, 1 optique symétrique/elliptique et 2 optiques asymétriques
 - La gamme comprend une alimentation DALI2 ou DMX-RDM, offrant une flexibilité maximale pour la création de scénarios d'éclairage, même complexes
 - Le boîtier d'alimentation peut être fixé sur la lyre extérieure ou à distance. Il est protégé contre les surtensions jusqu'à 10 KV en mode RCCB ou en mode commun, avec un seul câble
 - Le système optique T.I.R.Ex développé par GEWISS, comprenant des lentilles PMMA HT (haute transparence) offre un contrôle total du faisceau lumineux, une grande flexibilité par rapport à l'environnement à éclairer et des performances qualitatives et quantitatives élevées
 - Il se compose de trois modules, chacun doté d'une vanne d'aération et de non-condensation, et protégés contre les impacts accidentels
 - Le système de rotation tronqué-conique en aluminium entre le support et les modules optiques comprend un goniomètre (dispositif de mesure des angles) intégré à l'intérieur du support, pour un contrôle de l'orientation et une fixation aisés grâce à une vis sans tête, garantissant la fixation parfaite à long terme de chaque module individuel

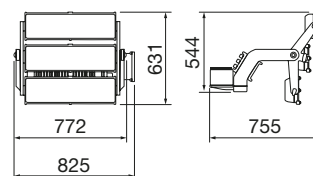

STADIUM PRO
3M

Identification et classement des optiques

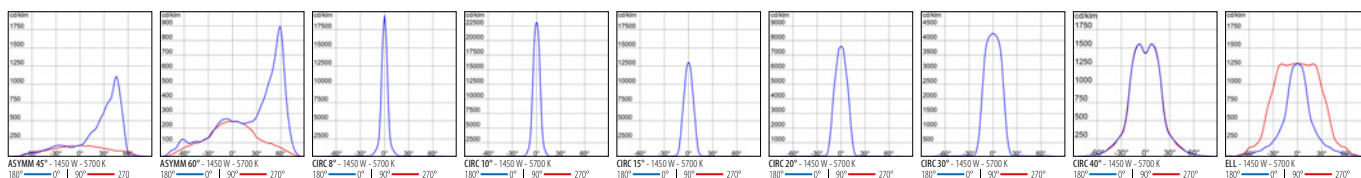

STADIUM PRO 3M SYMMETRIC

IP66 - IK08

POISSANCE [W]	CLASSE	ENEC	CRI	KELVIN	OPTIQUE	ANGLE D'OUVERTURE	FLUX NOMINAL [lm]	FLUX REEL [lm]	COULEUR / FINISSAGE	CODE	UKCA
Power LED - 3CH											
1450	I	✓	90	5700	ELL	20°x80°	-	118000	■	GWP3331AA957	✓
1450	I	✓	90	5700	C1	40°	-	118000	■	GWP3331AF957	✓
1450	I	✓	90	5700	C2	30°	-	125000	■	GWP3331AG957	✓
1450	I	✓	90	5700	C3	20°	-	125000	■	GWP3331AH957	✓
1450	I	✓	90	5700	C4	15°	-	129000	■	GWP3331AL957	✓
1450	I	✓	90	5700	C5	10°	-	129000	■	GWP3331AM957	✓
1450	I	✓	90	5700	C6	8°	-	118000	■	GWP3331AN957	✓
1450	I	✓	80	5700	ELL	20°x80°	-	138000	■	GWP3331AA857	✓
1450	I	✓	80	5700	C1	40°	-	138000	■	GWP3331AF857	✓
1450	I	✓	80	5700	C2	30°	-	147000	■	GWP3331AG857	✓
1450	I	✓	80	5700	C3	20°	-	147000	■	GWP3331AH857	✓
1450	I	✓	80	5700	C4	15°	-	151000	■	GWP3331AL857	✓
1450	I	✓	80	5700	C5	10°	-	151000	■	GWP3331AM857	✓
1450	I	✓	80	5700	C6	8°	-	138000	■	GWP3331AN857	✓
1450	I	✓	80	4000	ELL	20°x80°	-	138000	■	GWP3331AA840	✓
1450	I	✓	80	4000	C1	40°	-	138000	■	GWP3331AF840	✓
1450	I	✓	80	4000	C2	30°	-	147000	■	GWP3331AG840	✓
1450	I	✓	80	4000	C3	20°	-	147000	■	GWP3331AH840	✓
1450	I	✓	80	4000	C4	15°	-	151000	■	GWP3331AL840	✓
1450	I	✓	80	4000	C5	10°	-	151000	■	GWP3331AM840	✓
1450	I	✓	80	4000	C6	8°	-	138000	■	GWP3331AN840	✓
1450	I	✓	70	5700	ELL	20°x80°	-	160000	■	GWP3331AA757	✓
1450	I	✓	70	5700	C1	40°	-	160000	■	GWP3331AF757	✓
1450	I	✓	70	5700	C2	30°	-	170000	■	GWP3331AG757	✓
1450	I	✓	70	5700	C3	20°	-	170000	■	GWP3331AH757	✓
1450	I	✓	70	5700	C4	15°	-	175000	■	GWP3331AL757	✓
1450	I	✓	70	5700	C5	10°	-	175000	■	GWP3331AM757	✓
1450	I	✓	70	5700	C6	8°	-	160000	■	GWP3331AN757	✓
1450	I	✓	70	4000	ELL	20°x80°	-	160000	■	GWP3331AA740	✓
1450	I	✓	70	4000	C1	40°	-	160000	■	GWP3331AF740	✓
1450	I	✓	70	4000	C2	30°	-	170000	■	GWP3331AG740	✓
1450	I	✓	70	4000	C3	20°	-	170000	■	GWP3331AH740	✓
1450	I	✓	70	4000	C4	15°	-	175000	■	GWP3331AL740	✓
1450	I	✓	70	4000	C5	10°	-	175000	■	GWP3331AM740	✓
1450	I	✓	70	4000	C6	8°	-	160000	■	GWP3331AN740	✓



STADIUM PRO 3M ASYMMETRIC

IP66 - IK08

POISSANCE [W]	CLASSE	ENEC	CRI	KELVIN	OPTIQUE	ANGLE D'OUVERTURE	FLUX NOMINAL [lm]	FLUX REEL [lm]	COULEUR / FINISSAGE	CODE	UKCA
Power LED - 3CH											
1450	I	✓	90	5700	A1	45°	-	114000	■	GWP3331AB957	✓
1450	I	✓	90	5700	A2	60°	-	110000	■	GWP3331AC957	✓
1450	I	✓	80	5700	A1	45°	-	133000	■	GWP3331AB857	✓
1450	I	✓	80	5700	A2	60°	-	128700	■	GWP3331AC857	✓
1450	I	✓	80	4000	A1	45°	-	133000	■	GWP3331AB840	✓
1450	I	✓	80	4000	A2	60°	-	128700	■	GWP3331AC840	✓
1450	I	✓	70	5700	A1	45°	-	153000	■	GWP3331AB757	✓
1450	I	✓	70	5700	A2	60°	-	149000	■	GWP3331AC757	✓
1450	I	✓	70	4000	A1	45°	-	153000	■	GWP3331AB740	✓
1450	I	✓	70	4000	A2	60°	-	149000	■	GWP3331AC740	✓



Boitiers d'alimentation

DESCRIPTION	COULEUR	CODE	UKCA
STADIUM PRO 3M			
Driver individuel 0-10 V 220-240 V		GWP30017	✓
Driver individuel DALI 220-240 V		GWP30015	✓
Boîtier driver 0-10 V 220-240 V		GWP30035	✓
Boîtier driver DALI 220-240 V		GWP30033	✓
Bloc d'alimentation DALI 220-400 V		GWP30031	✓
Bloc d'alimentation DMX 220-400 V		GWP30032	✓
Kit de connexion du bloc d'alimentation		GWP30030	✓

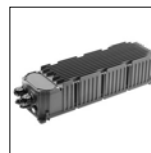

GWP30031
GWP30032

Accessoires

DESCRIPTION	COULEUR	CODE	UKCA
STADIUM PRO 3M			
Support pour dispositif de visée Red Dot		GWP30004	✓
Grille de défilement pour versions avec optique circulaire		GWP30002	✓
Visière pour versions avec optique symétrique ou circulaire		GWP30003	✓
Connecteur GW Connect 12 pôles		GWP20004	✓
Étrier de support du bloc d'alimentation		GWP30001	✓
Cable H07RN-F 12x1,5 mm ² - écheveau 50 m		GWP20005	✓
STADIUM PRO 3M /SYMM			
Verre de rechange pour versions avec optique symétrique		GWP30006	✓
STADIUM PRO 3M /ASYMM			
Verre de rechange pour versions avec optique asymétrique		GWP30009	✓



GWP30004

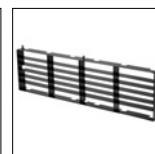

GWP30002

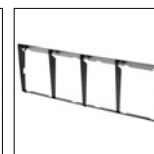

GWP30003



GWP20004

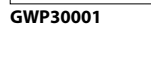

GWP30001

SPATIUM PRO 1M

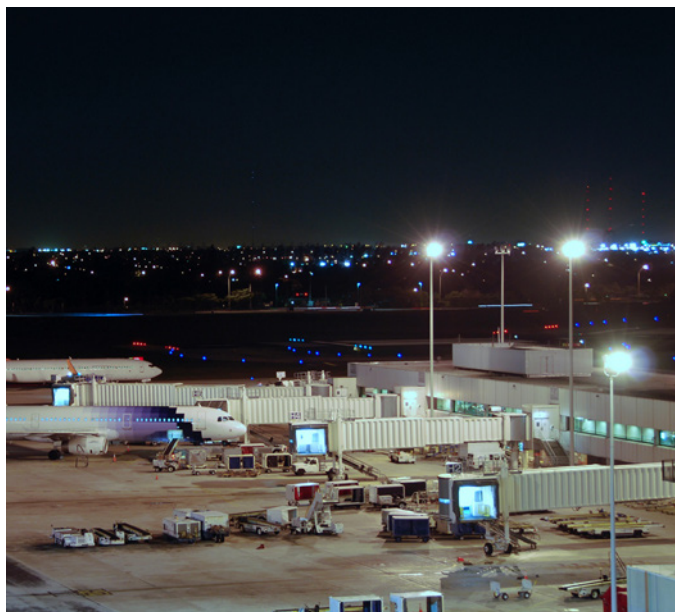

Scannez le QR-code pour recevoir les informations les plus récentes

■ Graphite grey / Gris graphite /

Projecteur LED extérieur de forte puissance, adapté à l'éclairage des zones extérieures telles que les zones périmétriques industrielles, les zones piétonnes et les parkings

- Le corps a une finition gris graphite avec un traitement trivalent pour une résistance maximale à l'oxydation. Il est équipé d'un système intégré de dissipation thermique «autonettoyant»
- La lyre est en acier galvanisé, fixée au module par des vis
- Le projecteur est disponible dans les températures de couleur suivantes : 3,000K, 4,000K ou 5,700K et IRC>70 de rendu de couleur (5 pas SDCM), IRC>80 (3 pas SDCM)
- La gamme comprend également 4 types d'optiques : optique circulaire à 40°, optiques symétriques/elliptiques et 2 optiques asymétriques
- Le bloc d'alimentation, disponible en version DALI, est installé pour optimiser la dissipation thermique
- Le projecteur est complété par un bloc d'alimentation externe fixé sur l'étrier
- Il est protégé contre les surtensions jusqu'à 6 KV en mode différentiel et 10 KV en mode normal
- Le système optique T.I.R.Ex., développé par GEWISS avec des lentilles en PMMA HT (haute transparence), assure un contrôle complet du faisceau lumineux, ce qui permet une grande flexibilité pour la conception de projet, avec des performances qualitatives et quantitatives élevées
- Équipé d'une vanne de purge avec système anti-condensation
- Le système d'orientation est réalisé par un goniomètre intégré à l'étrier, ce qui facilite les opérations de pointage pendant l'installation

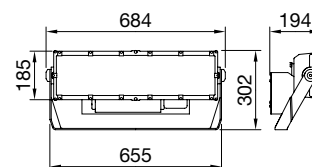

SPATIUM PRO 1M

Identification et classement des optiques

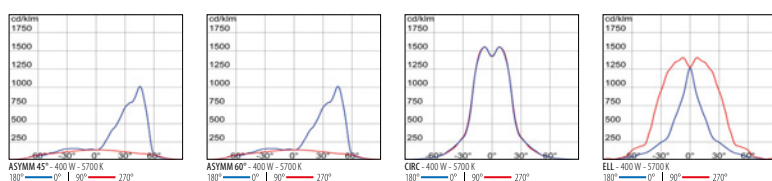

SPATIUM PRO 1M SYMMETRIC

IP66 - IK08

POISSANCE (W)	CLASSE	ENEC	CRI	KELVIN	OPTIQUE	ANGLE D'OUVERTURE	FLUX NOMINAL (lm)	FLUX REEL (lm)	COULEUR / FINISSAGE	CODE	UKCA
Power LED gradable DALI 220-240 V 50/60 Hz											
400	I	✓	80	5700	ELL	30°x80°	-	40000	■	GWP3133DA857	✓
400	I	✓	80	5700	C1	40°	-	42000	■	GWP3133DF857	✓
400	I	✓	80	4000	ELL	30°x80°	-	40000	■	GWP3133DA840	✓
400	I	✓	80	4000	C1	40°	-	42000	■	GWP3133DF840	✓
400	I	✓	80	3000	ELL	30°x80°	-	38500	■	GWP3133DA830	✓
400	I	✓	80	3000	C1	40°	-	41000	■	GWP3133DF830	✓
400	I	✓	70	5700	ELL	30°x80°	-	46500	■	GWP3133DA757	✓
400	I	✓	70	5700	C1	40°	-	49000	■	GWP3133DF757	✓
400	I	✓	70	4000	ELL	30°x80°	-	46500	■	GWP3133DA740	✓
400	I	✓	70	4000	C1	40°	-	49000	■	GWP3133DF740	✓
400	I	✓	70	3000	ELL	30°x80°	-	43500	■	GWP3133DA730	✓
400	I	✓	70	3000	C1	40°	-	46000	■	GWP3133DF730	✓



SPATIUM PRO 1M ASYMMETRIC

IP66 - IK08

POISSANCE (W)	CLASSE	ENEC	CRI	KELVIN	OPTIQUE	ANGLE D'OUVERTURE	FLUX NOMINAL (lm)	FLUX REEL (lm)	COULEUR / FINISSAGE	CODE	UKCA
Power LED gradable DALI 220-240 V 50/60 Hz											
400	I	✓	80	5700	A1	45°	-	40000	■	GWP3133DB857	✓
400	I	✓	80	5700	A2	60°	-	36500	■	GWP3133DC857	✓
400	I	✓	80	4000	A1	45°	-	40000	■	GWP3133DB840	✓
400	I	✓	80	4000	A2	60°	-	36500	■	GWP3133DC840	✓
400	I	✓	80	3000	A1	45°	-	39000	■	GWP3133DB830	✓
400	I	✓	80	3000	A2	60°	-	35500	■	GWP3133DC830	✓
400	I	✓	70	5700	A1	45°	-	46000	■	GWP3133DB757	✓
400	I	✓	70	5700	A2	60°	-	42500	■	GWP3133DC757	✓
400	I	✓	70	4000	A1	45°	-	46000	■	GWP3133DB740	✓
400	I	✓	70	4000	A2	60°	-	42500	■	GWP3133DC740	✓
400	I	✓	70	3000	A1	45°	-	44000	■	GWP3133DB730	✓
400	I	✓	70	3000	A2	60°	-	40000	■	GWP3133DC730	✓



Accessoires

DESCRIPTION	COULEUR	CODE	UKCA
SPATIUM PRO 1M			
Support pour dispositif de visée Red Dot		GWP30004	✓
Grille de défilement pour versions avec optique circulaire		GWP30002	✓
Visière pour versions avec optique symétrique ou circulaire		GWP30003	✓
Kit de connexion 3 voies		GWP20113	✓
Kit de connexion 4 voies		GWP20114	✓
SPATIUM PRO 1M /SYMM			
Verre de rechange pour versions avec optique symétrique		GWP30006	✓
SPATIUM PRO 1M /ASYMM			
Verre de rechange pour versions avec optique asymétrique		GWP30009	✓



GWP30004

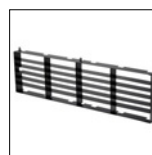

GWP30002

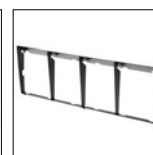

GWP30003

SPATIUM PRO 2M

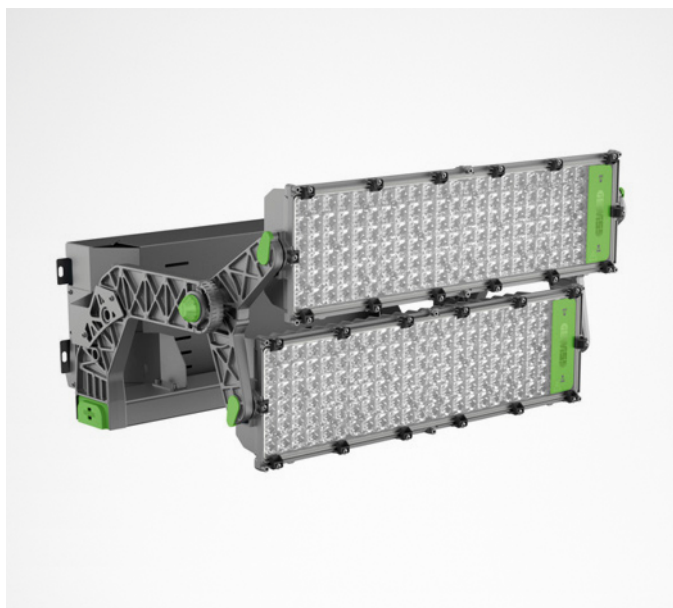

■ Graphite grey / Gris graphite /



Scannez le QR-code pour recevoir les informations les plus récentes

Projecteur LED extérieur de forte puissance, adapté à l'éclairage des grandes zones et des zones industrielles

- Les blocs optiques sont décalés pour permettre une meilleure dissipation thermique ainsi qu'une efficacité et une longévité accrues du système
- Le corps a une finition gris graphite avec un traitement trivalent pour une résistance maximale à l'oxydation. Il est équipé d'un système intégré de dissipation thermique «autonettoyant»
- Le projecteur est disponible dans les températures de couleur suivantes : 3,000K, 4,000K ou 5,700K et IRC>70 de rendu de couleur (5 pas SDCM), IRC>80 (3 pas SDCM)
- La gamme comprend également 4 types d'optiques : optique circulaire à 40°, optiques symétriques/elliptiques et 2 optiques asymétriques
- Le système comprend un bloc d'alimentation externe installé sur l'étrier ou à distance dans la version DALI
- Le bloc d'alimentation est destiné aux réseaux électriques monophasés, protégés contre les surtensions jusqu'à 6 KV en mode différentiel et 10 KV en mode normal
- Le système optique T.I.R.Ex., développé par GEWISS avec des lentilles en PMMA HT (haute transparence), assure un contrôle complet du faisceau lumineux, ce qui permet une grande flexibilité pour toute conception de projet, avec des performances qualitatives et quantitatives élevées
- Il se compose de 2 modules, chacun avec une vanne de purge et un système anti-condensation, protégés contre les chocs
- Le système d'articulation entre la lyre et les blocs optiques est en aluminium de forme conique tronqué, avec un goniomètre intégré dans l'étrier pour un réglage plus facile de l'orientation, avec un système d'arrêt par vis et vis sans tête, ce qui garantit le réglage sécurisé de chaque module dans le temps

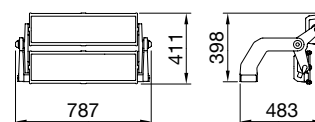

SPATIUM PRO 2M

Identification et classement des optiques

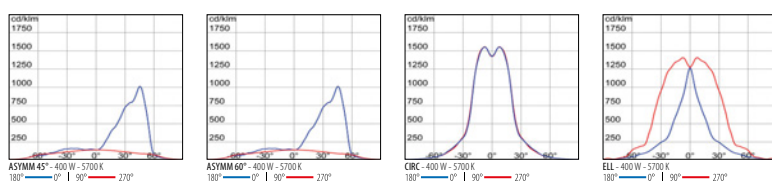

SPATIUM PRO 2M SYMMETRIC

IP66 - IK08

POISSANCE (W)	CLASSE	ENEC	CRI	KELVIN	OPTIQUE	ANGLE D'OUVERTURE	FLUX NOMINAL (lm)	FLUX REEL (lm)	COULEUR / FINISSAGE	CODE	UKCA
Power LED - 2CH											
800	I	✓	80	5700	ELL	30°x80°	-	80000	■	GWP3233AA857	✓
800	I	✓	80	5700	C1	40°	-	84000	■	GWP3233AF857	✓
800	I	✓	80	4000	ELL	30°x80°	-	80000	■	GWP3233AA840	✓
800	I	✓	80	4000	C1	40°	-	84000	■	GWP3233AF840	✓
800	I	✓	80	3000	ELL	30°x80°	-	77000	■	GWP3233AA830	✓
800	I	✓	80	3000	C1	40°	-	82000	■	GWP3233AF830	✓
800	I	✓	70	5700	ELL	30°x80°	-	93000	■	GWP3233AA757	✓
800	I	✓	70	5700	C1	40°	-	98000	■	GWP3233AF757	✓
800	I	✓	70	4000	ELL	30°x80°	-	93000	■	GWP3233AA740	✓
800	I	✓	70	4000	C1	40°	-	98000	■	GWP3233AF740	✓
800	I	✓	70	3000	ELL	30°x80°	-	87000	■	GWP3233AA730	✓
800	I	✓	70	3000	C1	40°	-	92000	■	GWP3233AF730	✓

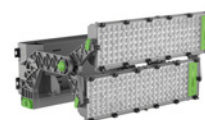

SPATIUM PRO 2M ASYMMETRIC

IP66 - IK08

POISSANCE (W)	CLASSE	ENEC	CRI	KELVIN	OPTIQUE	ANGLE D'OUVERTURE	FLUX NOMINAL (lm)	FLUX REEL (lm)	COULEUR / FINISSAGE	CODE	UKCA
Power LED - 2CH											
800	I	✓	80	5700	A1	45°	-	80000	■	GWP3233AB857	✓
800	I	✓	80	5700	A2	60°	-	73000	■	GWP3233AC857	✓
800	I	✓	80	4000	A1	45°	-	80000	■	GWP3233AB840	✓
800	I	✓	80	4000	A2	60°	-	73000	■	GWP3233AC840	✓
800	I	✓	80	3000	A1	45°	-	78000	■	GWP3233AB830	✓
800	I	✓	80	3000	A2	60°	-	71000	■	GWP3233AC830	✓
800	I	✓	70	5700	A1	45°	-	92000	■	GWP3233AB757	✓
800	I	✓	70	5700	A2	60°	-	85000	■	GWP3233AC757	✓
800	I	✓	70	4000	A1	45°	-	92000	■	GWP3233AB740	✓
800	I	✓	70	4000	A2	60°	-	85000	■	GWP3233AC740	✓
800	I	✓	70	3000	A1	45°	-	88000	■	GWP3233AB730	✓
800	I	✓	70	3000	A2	60°	-	80000	■	GWP3233AC730	✓

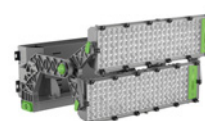

Boitiers d'alimentation

DESCRIPTION	COULEUR	CODE	UKCA
SPATIUM PRO 2M			
Driver individuel 0-10 V 220-240 V		GWP30018	✓
Driver individuel DALI 220-240 V		GWP30016	✓
Boîtier driver 0-10 V 220-240 V		GWP30026	✓
Boîtier driver DALI 220-240 V		GWP30024	✓

Accessoires

DESCRIPTION	COULEUR	CODE	UKCA
STADIUM PRO 2M			
Support pour dispositif de visée Red Dot		GWP30004	✓
Grille de défilement pour versions avec optique circulaire		GWP30002	✓
Visière pour versions avec optique symétrique ou circulaire		GWP30003	✓
Connecteur GW Connect 7 pôles		GWP30008	✓
Étrier de support du bloc d'alimentation		GWP30007	✓
STADIUM PRO 2M /SYMM			
Verre de rechange pour versions avec optique symétrique		GWP30006	✓
STADIUM PRO 2M /ASYMM			
Verre de rechange pour versions avec optique asymétrique		GWP30009	✓



GWP30004

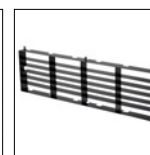

GWP30002

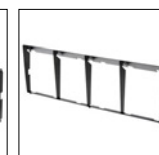

GWP30003

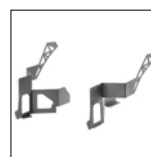

GWP30008



GWP30007

SPATIUM PRO 3M

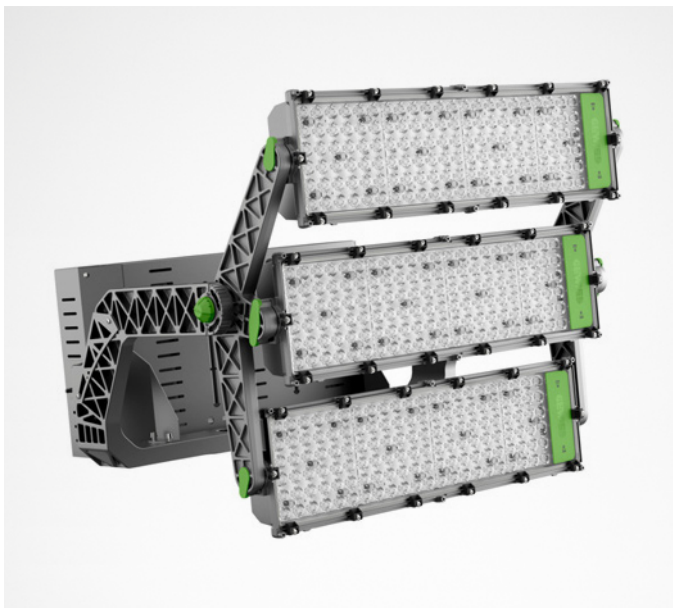

Scannez le QR-code pour recevoir les informations les plus récentes

■ Graphite grey / Gris graphite /

Projecteur LED haute puissance pour l'éclairage extérieur des grands espaces tels que : parkings, ports, grandes zones industrielles, aéroports et terminaux à l'intérieur des terres

- Les blocs sont décalés pour permettre une meilleure dissipation thermique, améliorer l'efficacité et prolonger la durée de vie du système
- Le projecteur a une finition gris graphite avec un traitement trivalent pour une résistance maximale à l'oxydation. Il est équipé d'un système de dissipation thermique "autonettoyant" intégré
- Le projecteur est disponible avec des températures de couleur de 3000 K, 4000 K ou 5700 K et un rendu des couleurs CRI>70 (SDCM = 5) ou CRI>80 (SDCM = 3)
- La gamme comprend 4 optiques différentes: Symétrique 40°, une Symétrique / Elliptique et 2 Asymétriques
- Dans la version DALI, l'unité d'alimentation externe du système peut être montée sur la lyre de fixation ou à distance
- L'alimentation est destinée aux réseaux électriques monophasés. Le système est résistant aux surtensions allant jusqu'à 6 KV en mode RCCB et 10 KV en mode commun
- Le système optique T.I.R.Ex développé par GEWISS est doté de lentilles PMMA HT (Haute Transparence). Il offre un contrôle total du faisceau lumineux, une grande flexibilité lors de la conception du projet et des performances qualitatives et quantitatives élevées
- Il se compose de trois modules, chacun doté d'une valve de ventilation et d'une valve anti-condensation, protégés contre les impacts accidentels
- Le système de rotation tronqué-conique en aluminium entre le support et les modules optiques comprend un système de réglage angulaire intégré au support, pour faciliter le contrôle de l'orientation et la fixation grâce à des boulons et des vis sans tête. Cela assure la stabilité mécanique de chaque module dans la durée

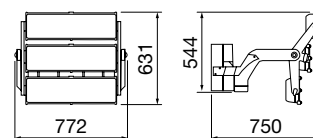

SPATIUM PRO 3M

Identification et classement des optiques

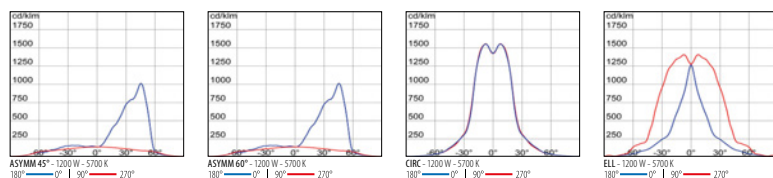

SPATIUM PRO 3M SYMMETRIC

IP66 - IK08

POISSANCE (W)	CLASSE	ENEC	CRI	KELVIN	OPTIQUE	ANGLE D'OUVERTURE	FLUX NOMINAL (lm)	FLUX REEL (lm)	COULEUR / FINISSAGE	CODE	UKCA
Power LED - 3CH											
1200	I	✓	80	5700	ELL	30°x80°	-	121000	■	GWP3333AA857	✓
1200	I	✓	80	5700	C1	40°	-	127000	■	GWP3333AF857	✓
1200	I	✓	80	4000	ELL	30°x80°	-	121000	■	GWP3333AA840	✓
1200	I	✓	80	4000	C1	40°	-	127000	■	GWP3333AF840	✓
1200	I	✓	80	3000	ELL	30°x80°	-	116000	■	GWP3333AA830	✓
1200	I	✓	80	3000	C1	40°	-	123000	■	GWP3333AF830	✓
1200	I	✓	70	5700	ELL	30°x80°	-	139500	■	GWP3333AA757	✓
1200	I	✓	70	5700	C1	40°	-	147000	■	GWP3333AF757	✓
1200	I	✓	70	4000	ELL	30°x80°	-	139500	■	GWP3333AA740	✓
1200	I	✓	70	4000	C1	40°	-	147000	■	GWP3333AF740	✓
1200	I	✓	70	3000	ELL	30°x80°	-	131000	■	GWP3333AA730	✓
1200	I	✓	70	3000	C1	40°	-	138000	■	GWP3333AF730	✓

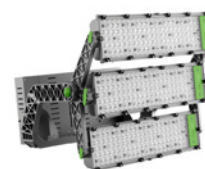

SPATIUM PRO 3M ASYMMETRIC

IP66 - IK08

POISSANCE (W)	CLASSE	ENEC	CRI	KELVIN	OPTIQUE	ANGLE D'OUVERTURE	FLUX NOMINAL (lm)	FLUX REEL (lm)	COULEUR / FINISSAGE	CODE	UKCA
Power LED - 3CH											
1200	I	✓	80	5700	A1	45°	-	119000	■	GWP3333AB857	✓
1200	I	✓	80	5700	A2	60°	-	110000	■	GWP3333AC857	✓
1200	I	✓	80	4000	A1	45°	-	119000	■	GWP3333AB840	✓
1200	I	✓	80	4000	A2	60°	-	110000	■	GWP3333AC840	✓
1200	I	✓	80	3000	A1	45°	-	115000	■	GWP3333AB830	✓
1200	I	✓	80	3000	A2	60°	-	106000	■	GWP3333AC830	✓
1200	I	✓	70	5700	A1	45°	-	138000	■	GWP3333AB757	✓
1200	I	✓	70	5700	A2	60°	-	127500	■	GWP3333AC757	✓
1200	I	✓	70	4000	A1	45°	-	138000	■	GWP3333AB740	✓
1200	I	✓	70	4000	A2	60°	-	127500	■	GWP3333AC740	✓
1200	I	✓	70	3000	A1	45°	-	130000	■	GWP3333AB730	✓
1200	I	✓	70	3000	A2	60°	-	120000	■	GWP3333AC730	✓

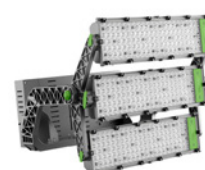

Boitiers d'alimentation

DESCRIPTION	COULEUR	CODE	UKCA
SPATIUM PRO 3M			
Driver individuel 0-10 V 220-240 V		GWP30018	✓
Driver individuel DALI 220-240 V		GWP30016	✓
Boîtier driver 0-10 V 220-240 V		GWP30036	✓
Boîtier driver DALI 220-240 V		GWP30034	✓



GWP30034

Accessoires

DESCRIPTION	COULEUR	CODE	UKCA
SPATIUM PRO 3M			
Support pour dispositif de visée Red Dot		GWP30004	✓
Grille de défilement pour versions avec optique circulaire		GWP30002	✓
Visière pour versions avec optique symétrique ou circulaire		GWP30003	✓
Étrier de support du bloc d'alimentation		GWP30005	✓
SPATIUM PRO 3M /SYMM			
Verre de rechange pour versions avec optique symétrique		GWP30006	✓
SPATIUM PRO 3M /ASYMM			
Verre de rechange pour versions avec optique asymétrique		GWP30009	✓



GWP30004

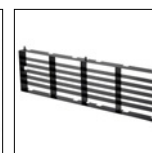

GWP30002

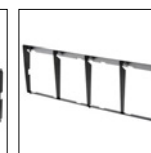

GWP30003

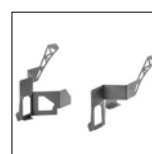

GWP30005

Urbains et public



Avenida de Andalucía - Málaga - Spain

Une solution d'éclairage est réalisée sur mesure pour chaque zone urbaine : les routes, les parkings, les places, les espaces verts, les terrains de jeu, les ponts, les rues piétonnes. Nous créons des systèmes d'éclairage urbain polyvalents sachant combiner les intérêts collectifs et individuels. Nous voulons offrir une nouvelle identité aux espaces urbains et changer positivement la perception de ceux qui les vivent et les utilisent.



URBAN [O3]



Municipality - Bellinzona - Switzerland

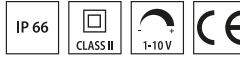

Scannez le QR-code pour recevoir les informations les plus récentes

■ Graphite grey / Gris graphite /

Dispositif d'éclairage urbain en aluminium moulé sous pression EN AB 46100

- Équipé de système de ventilation latéral utilisant une grille en technopolymère
- Peint avec des peintures en poudre de polyester après traitement de surface époxy et phosphochromatation
- Générateurs de lumière à LED modulaires (2-4) avec dissipateur thermique en aluminium extrudé
- Plaque de soutien en PC
- Interrupteur bipolaire de sécurité pour câbles de 2,5mm²
- Câblage interne avec fils UG4G4 1mm²
- Équipé de lentilles en PMMA
- Joint en silicone anti-âge
- Vis externes en acier inoxydable AISI 316
- Système de fermeture par poignée encastrée et câble de maintien en acier
- Peut être utilisé en présence de températures ambiantes atteignant 50°C, mais avec des courants réduits comme indiqué dans le manuel technique
- Fixation latérale pour patte de Ø60mm en aluminium moulé sous pression avec la possibilité d'un réglage de l'inclinaison de ±15°

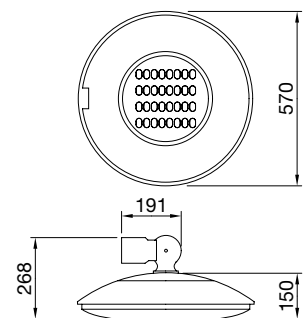

URBAN [O3]

Identification et classement des optiques

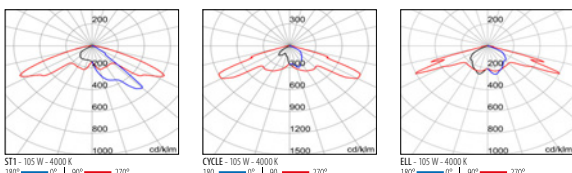

URBAN [O3] ST1

IP66 - IK08

PUISSANCE [W]	CLASSE	ENEC	CRI	KELVIN	OPTIQUE	ANGLE D'OUVERTURE	FLOUX NOMINAL [lm]	FLOUX RÉEL [lm]	COULEUR / FINISSAGE	CODE	UKCA
Power LED automatic power reduction, bipower with self-learning - 220-240 V 50/60 Hz											
105	II	-	70	4000	ST1	-	-	11240	■	GW87628	✓
81	II	-	70	4000	ST1	-	-	8590	■	GW87627	✓
Power LED gradable 1-10 V 220-240 V 50/60 Hz											
105	II	-	70	4000	ST1	-	-	11240	■	GW87608	✓
81	II	-	70	4000	ST1	-	-	8590	■	GW87607	✓



URBAN [O3] ELLIPTICAL

IP66 - IK08

PUISSANCE [W]	CLASSE	ENEC	CRI	KELVIN	OPTIQUE	ANGLE D'OUVERTURE	FLOUX NOMINAL [lm]	FLOUX RÉEL [lm]	COULEUR / FINISSAGE	CODE	UKCA
Power LED automatic power reduction, bipower with self-learning - 220-240 V 50/60 Hz											
105	II	-	70	4000	ELL	-	-	11240	■	GWS7278	✓
81	II	-	70	4000	ELL	-	-	8590	■	GWS7277	✓
Power LED gradable 1-10 V 220-240 V 50/60 Hz											
105	II	-	70	4000	ELL	-	-	11240	■	GWS7258	✓
81	II	-	70	4000	ELL	-	-	8590	■	GWS7257	✓



URBAN [O3] CYCLE

IP66 - IK08

PUISSANCE [W]	CLASSE	ENEC	CRI	KELVIN	OPTIQUE	ANGLE D'OUVERTURE	FLOUX NOMINAL [lm]	FLOUX RÉEL [lm]	COULEUR / FINISSAGE	CODE	UKCA
Power LED automatic power reduction, bipower with self-learning - 220-240 V 50/60 Hz											
105	II	-	70	4000	CYCLE	-	-	10560	■	GWS7228	✓
81	II	-	70	4000	CYCLE	-	-	8060	■	GWS7227	✓
Power LED gradable 1-10 V 220-240 V 50/60 Hz											
105	II	-	70	4000	CYCLE	-	-	10560	■	GWS7208	✓
81	II	-	70	4000	CYCLE	-	-	8060	■	GWS7207	✓



Accessoires

DESCRIPTION	COULEUR	CODE	UKCA
URBAN [O3]			
Support tête de poteau simple 0,4 m - gris graphite		GW87881	✓
Support tête de poteau double 0,8 m - gris graphite		GW87882	✓
Support intermédiaire simple 0,4 m - gris graphite		GW87883	✓
Poteau cylindrique vernis h = 4 m - gris graphite		GW87691	✓
Poteau cylindrique vernis h = 4 m - BlueGreen		GW87691B	✓
Poteau cylindrique vernis h = 4,5 m - gris graphite		GW87692	✓
Poteau cylindrique vernis h = 4,5 m - BlueGreen		GW87692B	✓



GW87881



GW87882

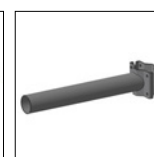

GW87883

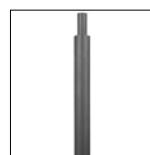

GW87691

ROAD [5] MINI



Urban street - Giubiasco - Italy

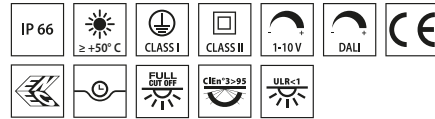

Scannez le QR-code pour recevoir les informations les plus récentes

■ GR-RAL9006 / Gris RAL9006 /

- Dispositif d'éclairage routier avec capot, châssis et fixation sur poteaux en aluminium moulé EN AB 46100 à faible teneur en cuivre
- Avec revêtement époxy
 - LED de forte puissance
 - Carte de circuit intégré (PCB) avec centre métallique
 - Protection contre les surtensions en mode commun jusqu'à 10Kv
 - Avec interrupteur de sécurité
 - Platine de câble en PA6.6 + fibre de verre
 - Entrée de câble via presse-étoupe PG13,5
 - Système optique en aluminium à haute réflectance
 - Verre trempé plat avec 4mm d'épaisseur
 - Système d'ouverture et de fermeture avec verrou avant intégré
 - Peut être utilisé en présence de températures ambiantes atteignant 50°C, mais avec des courants réduits comme indiqué dans le manuel technique
 - Adapté pour une installation en top ou latéral, avec réglage d'inclinaison à 5°

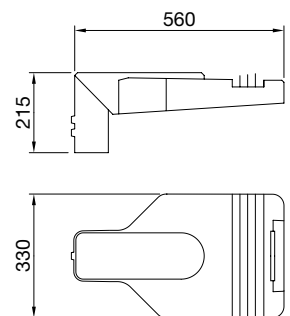

ROAD [5]
MINI

Identification et classement des optiques

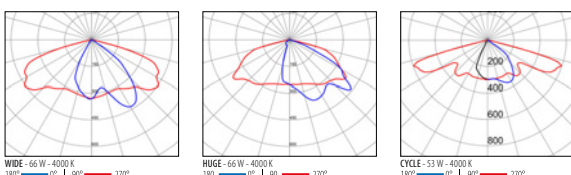

ROAD [5] MINI 1X3 LED WIDE

IP66 - IK08



PUISSANCE [W]	CLASSE	ENEC	CRI	KELVIN	OPTIQUE	ANGLE D'OUVERTURE	FLOUX NOMINAL [lm]	FLOUX REEL [lm]	COULEUR / FINISSAGE	CODE	UKCA
Power LED 220-240 V 50/60 Hz											
37	II	✓	70	4000	WIDE	-	-	5000	■	GWR5211	✓
37	II	✓	70	3000	WIDE	-	-	4300	■	GWR521130K	✓
26	II	✓	70	4000	WIDE	-	-	3700	■	GWR5271	✓
26	II	✓	70	3000	WIDE	-	-	3200	■	GWR527130K	✓
13	II	✓	70	4000	WIDE	-	-	2000	■	GWR5231	✓
13	II	✓	70	3000	WIDE	-	-	1700	■	GWR523130K	✓
37	I	✓	70	4000	WIDE	-	-	5000	■	GWR5711	✓
37	I	✓	70	3000	WIDE	-	-	4300	■	GWR571130K	✓
26	I	✓	70	4000	WIDE	-	-	3700	■	GWR5771	✓
26	I	✓	70	3000	WIDE	-	-	3200	■	GWR577130K	✓
13	I	✓	70	4000	WIDE	-	-	2000	■	GWR5731	✓
13	I	✓	70	3000	WIDE	-	-	1700	■	GWR573130K	✓
Power LED automatic power reduction, bipower with self-learning - 220-240 V 50/60 Hz											
37	II	✓	70	4000	WIDE	-	-	5000	■	GWR5211B	✓
37	II	✓	70	3000	WIDE	-	-	4300	■	GWR5211B30K	✓
26	II	✓	70	4000	WIDE	-	-	3700	■	GWR5271B	✓
26	II	✓	70	3000	WIDE	-	-	3200	■	GWR5271B30K	✓
19	II	✓	70	4000	WIDE	-	-	2700	■	GWR5251B	✓
19	II	✓	70	3000	WIDE	-	-	2400	■	GWR5251B30K	✓
37	I	✓	70	4000	WIDE	-	-	5000	■	GWR5711B	✓
37	I	✓	70	3000	WIDE	-	-	4300	■	GWR5711B30K	✓
26	I	✓	70	4000	WIDE	-	-	3700	■	GWR5771B	✓
26	I	✓	70	3000	WIDE	-	-	3200	■	GWR5771B30K	✓
Power LED gradable DALI 220-240 V 50/60 Hz											
37	I	✓	70	4000	WIDE	-	-	5000	■	GWR5711V	✓
Power LED gradable DALI (5 Step) 220-240 V 50/60 Hz											
37	II	✓	70	4000	WIDE	-	-	5000	■	GWR5211V	✓
26	II	✓	70	4000	WIDE	-	-	3700	■	GWR5271V	✓
13	II	✓	70	4000	WIDE	-	-	2000	■	GWR5231V	✓
Power LED gradable 1-10 V 220-240 V 50/60 Hz											
37	II	✓	70	4000	WIDE	-	-	5000	■	GWR5211M	✓
37	II	✓	70	3000	WIDE	-	-	4300	■	GWR5211M30K	✓
26	II	✓	70	4000	WIDE	-	-	3700	■	GWR5271M	✓
26	II	✓	70	3000	WIDE	-	-	3200	■	GWR5271M30K	✓
19	II	✓	70	4000	WIDE	-	-	2700	■	GWR5251M	✓
37	I	✓	70	4000	WIDE	-	-	5000	■	GWR5711M	✓
37	I	✓	70	3000	WIDE	-	-	4300	■	GWR5711M30K	✓
26	I	✓	70	4000	WIDE	-	-	3700	■	GWR5771M	✓
26	I	✓	70	3000	WIDE	-	-	3200	■	GWR5771M30K	✓

ROAD [5] MINI 1X3 LED HUGE

IP66 - IK08

PUISSANCE [W]	CLASSE	ENEC	CRI	KELVIN	OPTIQUE	ANGLE D'OUVERTURE	FLOX NOMINAL [lm]	FLOX REEL [lm]	COULEUR / FINISSAGE	CODE	UKCA
Power LED 220-240 V 50/60 Hz											
37	II	✓	70	4000	HUGE	-	-	4700	■	GWR5111	✓
37	II	✓	70	3000	HUGE	-	-	4100	■	GWR511130K	✓
26	II	✓	70	4000	HUGE	-	-	3500	■	GWR5171	✓
26	II	✓	70	3000	HUGE	-	-	3000	■	GWR517130K	✓
13	II	✓	70	4000	HUGE	-	-	1900	■	GWR5131	✓
13	II	✓	70	3000	HUGE	-	-	1600	■	GWR513130K	✓
37	I	✓	70	4000	HUGE	-	-	4700	■	GWR5611	✓
37	I	✓	70	3000	HUGE	-	-	4100	■	GWR561130K	✓
26	I	✓	70	4000	HUGE	-	-	3500	■	GWR5671	✓
26	I	✓	70	3000	HUGE	-	-	3000	■	GWR567130K	✓
13	I	✓	70	4000	HUGE	-	-	1900	■	GWR5631	✓
13	I	✓	70	3000	HUGE	-	-	1600	■	GWR563130K	✓
Power LED automatic power reduction, bipower with self-learning - 220-240 V 50/60 Hz											
37	II	✓	70	4000	HUGE	-	-	4700	■	GWR5111B	✓
37	II	✓	70	3000	HUGE	-	-	4100	■	GWR5111B30K	✓
26	II	✓	70	4000	HUGE	-	-	3500	■	GWR5171B	✓
26	II	✓	70	3000	HUGE	-	-	3000	■	GWR5171B30K	✓
19	II	✓	70	4000	HUGE	-	-	2600	■	GWR5151B	✓
37	I	✓	70	4000	HUGE	-	-	4700	■	GWR5611B	✓
37	I	✓	70	3000	HUGE	-	-	4100	■	GWR5611B30K	✓
26	I	✓	70	4000	HUGE	-	-	3500	■	GWR5671B	✓
26	I	✓	70	3000	HUGE	-	-	3000	■	GWR5671B30K	✓
Power LED gradable DALI (5 Step) 220-240 V 50/60 Hz											
37	II	✓	70	4000	HUGE	-	-	4700	■	GWR5111V	✓
26	II	✓	70	4000	HUGE	-	-	3500	■	GWR5171V	✓
13	II	✓	70	4000	HUGE	-	-	1900	■	GWR5131V	✓
Power LED gradable 1-10 V 220-240 V 50/60 Hz											
37	II	✓	70	4000	HUGE	-	-	4700	■	GWR5111M	✓
37	II	✓	70	3000	HUGE	-	-	4100	■	GWR5111M30K	✓
26	II	✓	70	4000	HUGE	-	-	3500	■	GWR5171M	✓
26	II	✓	70	3000	HUGE	-	-	3000	■	GWR5171M30K	✓
19	II	✓	70	4000	HUGE	-	-	2600	■	GWR5151M	✓
37	I	✓	70	4000	HUGE	-	-	4700	■	GWR5611M	✓
37	I	✓	70	3000	HUGE	-	-	4100	■	GWR5611M30K	✓
26	I	✓	70	4000	HUGE	-	-	3500	■	GWR5671M	✓
26	I	✓	70	3000	HUGE	-	-	3000	■	GWR5671M30K	✓



ROAD [5] MINI 1X3 LED CYCLE

IP66 - IK08

PUISSANCE [W]	CLASSE	ENEC	CRI	KELVIN	OPTIQUE	ANGLE D'OUVERTURE	FLOX NOMINAL [lm]	FLOX REEL [lm]	COULEUR / FINISSAGE	CODE	UKCA
Power LED gradable DALI (5 Step) 220-240 V 50/60 Hz											
27	II	✓	70	4000	CYCLE	-	-	1900	■	GWR5371MV	✓
Power LED gradable 1-10 V 220-240 V 50/60 Hz											
27	II	✓	70	4000	CYCLE	-	-	1900	■	GWR5371M	✓
27	II	✓	70	3000	CYCLE	-	-	1900	■	GWR5371M30K	✓
27	I	✓	70	4000	CYCLE	-	-	1900	■	GWR5871M	✓
27	I	✓	70	3000	CYCLE	-	-	1900	■	GWR5871M30K	✓



ROAD [5] MINI 2X3 LED WIDE

IP66 - IK08



PUISSANCE (W)	CLASSE	ENEC	CRI	KELVIN	OPTIQUE	ANGLE D'OUVERTURE	FLOUX NOMINAL (lm)	FLOUX REEL (lm)	COULEUR / FINISSAGE	CODE	UKCA
Power LED 220-240 V 50/60 Hz											
66	II	✓	70	4000	WIDE	-	-	9100	■	GWR5212	✓
66	II	✓	70	3000	WIDE	-	-	7900	■	GWR521230K	✓
51	II	✓	70	4000	WIDE	-	-	7300	■	GWR5272	✓
51	II	✓	70	3000	WIDE	-	-	6400	■	GWR527230K	✓
66	I	✓	70	4000	WIDE	-	-	9100	■	GWR5712	✓
66	I	✓	70	3000	WIDE	-	-	7900	■	GWR571230K	✓
51	I	✓	70	4000	WIDE	-	-	7300	■	GWR5772	✓
51	I	✓	70	3000	WIDE	-	-	6400	■	GWR577230K	✓
Power LED automatic power reduction, bipower with self-learning - 220-240 V 50/60 Hz											
74	II	✓	70	4000	WIDE	-	-	9900	■	GWR5212B	✓
74	II	✓	70	3000	WIDE	-	-	8600	■	GWR5212B30K	✓
51	II	✓	70	4000	WIDE	-	-	7300	■	GWR5272B	✓
51	II	✓	70	3000	WIDE	-	-	6400	■	GWR5272B30K	✓
37	II	✓	70	4000	WIDE	-	-	5400	■	GWR5252B	✓
74	I	✓	70	4000	WIDE	-	-	9900	■	GWR5712B	✓
74	I	✓	70	3000	WIDE	-	-	8600	■	GWR5712B30K	✓
51	I	✓	70	4000	WIDE	-	-	7300	■	GWR5772B	✓
51	I	✓	70	3000	WIDE	-	-	6400	■	GWR5772B30K	✓
Power LED gradable DALI 220-240 V 50/60 Hz											
37	II	✓	70	4000	WIDE	-	-	5400	■	GWR5252D	✓
37	II	✓	70	3000	WIDE	-	-	4700	■	GWR5252D30K	✓
74	I	✓	70	4000	WIDE	-	-	9900	■	GWR5712V	✓
Power LED gradable DALI (5 Step) 220-240 V 50/60 Hz											
74	II	✓	70	4000	WIDE	-	-	9900	■	GWR5212V	✓
74	II	✓	70	3000	WIDE	-	-	8600	■	GWR5212V30K	✓
51	II	✓	70	4000	WIDE	-	-	7300	■	GWR5272V	✓
Power LED gradable 1-10 V 220-240 V 50/60 Hz											
74	II	✓	70	4000	WIDE	-	-	9900	■	GWR5212M	✓
74	II	✓	70	3000	WIDE	-	-	8600	■	GWR5212M30K	✓
51	II	✓	70	4000	WIDE	-	-	7300	■	GWR5272M	✓
51	II	✓	70	3000	WIDE	-	-	6400	■	GWR5272M30K	✓
37	II	✓	70	4000	WIDE	-	-	5400	■	GWR5252M	✓
37	II	✓	70	3000	WIDE	-	-	4700	■	GWR5252M30K	✓
74	I	✓	70	4000	WIDE	-	-	9900	■	GWR5712M	✓
74	I	✓	70	3000	WIDE	-	-	8600	■	GWR5712M30K	✓
51	I	✓	70	4000	WIDE	-	-	7300	■	GWR5772M	✓
51	I	✓	70	3000	WIDE	-	-	6400	■	GWR5772M30K	✓

ROAD [5] MINI 2X3 LED HUGE

IP66 - IK08

PUISSANCE [W]	CLASSE	ENEC	CRI	KELVIN	OPTIQUE	ANGLE D'OUVERTURE	FLOX NOMINAL [lm]	FLOX REEL [lm]	COULEUR / FINISSAGE	CODE	UKCA
---------------	--------	------	-----	--------	---------	-------------------	-------------------	----------------	---------------------	------	------

Power LED 220-240 V 50/60 Hz

66	II	✓	70	4000	HUGE	-	-	8600	■	GWR5112	✓
66	II	✓	70	3000	HUGE	-	-	7400	■	GWR511230K	✓
51	II	✓	70	4000	HUGE	-	-	6900	■	GWR5172	✓
51	II	✓	70	3000	HUGE	-	-	6000	■	GWR517230K	✓
66	I	✓	70	4000	HUGE	-	-	8600	■	GWR5612	✓
66	I	✓	70	3000	HUGE	-	-	7400	■	GWR561230K	✓
51	I	✓	70	4000	HUGE	-	-	6900	■	GWR5672	✓
51	I	✓	70	3000	HUGE	-	-	6000	■	GWR567230K	✓

Power LED automatic power reduction, bipower with self-learning - 220-240 V 50/60 Hz

74	II	✓	70	4000	HUGE	-	-	9300	■	GWR5112B	✓
74	II	✓	70	3000	HUGE	-	-	8100	■	GWR5112B30K	✓
51	II	✓	70	4000	HUGE	-	-	6900	■	GWR5172B	✓
51	II	✓	70	3000	HUGE	-	-	6000	■	GWR5172B30K	✓
37	II	✓	70	4000	HUGE	-	-	5100	■	GWR5152B	✓
74	I	✓	70	4000	HUGE	-	-	9300	■	GWR5612B	✓
74	I	✓	70	3000	HUGE	-	-	8100	■	GWR5612B30K	✓
51	I	✓	70	4000	HUGE	-	-	6900	■	GWR5672B	✓
51	I	✓	70	3000	HUGE	-	-	6000	■	GWR5672B30K	✓

Power LED gradable DALI (5 Step) 220-240 V 50/60 Hz

74	II	✓	70	4000	HUGE	-	-	9300	■	GWR5112V	✓
51	II	✓	70	4000	HUGE	-	-	6900	■	GWR5172V	✓

Power LED gradable 1-10 V 220-240 V 50/60 Hz

74	II	✓	70	4000	HUGE	-	-	9300	■	GWR5112M	✓
74	II	✓	70	3000	HUGE	-	-	8100	■	GWR5112M30K	✓
51	II	✓	70	4000	HUGE	-	-	6900	■	GWR5172M	✓
51	II	✓	70	3000	HUGE	-	-	6000	■	GWR5172M30K	✓
37	II	✓	70	4000	HUGE	-	-	5100	■	GWR5152M	✓
74	I	✓	70	4000	HUGE	-	-	9300	■	GWR5612M	✓
74	I	✓	70	3000	HUGE	-	-	8100	■	GWR5612M30K	✓
51	I	✓	70	4000	HUGE	-	-	6900	■	GWR5672M	✓
51	I	✓	70	3000	HUGE	-	-	6000	■	GWR5672M30K	✓



ROAD [5] MINI 2X3 LED CYCLE

IP66 - IK08

PUISSANCE [W]	CLASSE	ENEC	CRI	KELVIN	OPTIQUE	ANGLE D'OUVERTURE	FLOX NOMINAL [lm]	FLOX REEL [lm]	COULEUR / FINISSAGE	CODE	UKCA
---------------	--------	------	-----	--------	---------	-------------------	-------------------	----------------	---------------------	------	------

Power LED gradable DALI (5 Step) 220-240 V 50/60 Hz

53	II	✓	70	4000	CYCLE	-	-	3800	■	GWR5372MV	✓
----	----	---	----	------	-------	---	---	------	---	------------------	---

Power LED gradable 1-10 V 220-240 V 50/60 Hz

53	II	✓	70	4000	CYCLE	-	-	3800	■	GWR5372M	✓
53	II	✓	70	3000	CYCLE	-	-	3800	■	GWR5372M30K	✓
53	I	✓	70	4000	CYCLE	-	-	3800	■	GWR5872M	✓
53	I	✓	70	3000	CYCLE	-	-	3800	■	GWR5872M30K	✓



Accessoires

DESCRIPTION	COULEUR	CODE	UKCA
ROAD [5] MINI			
Visière - gris graphite		GWR5191	✓
Console pour fixation en saillie 150x160x290 mm - gris graphite		GW86167	✓
Support tête de poteau simple 1 m - gris graphite		GW87581	✓
Support tête de poteau double 1+1 m - gris graphite		GW87582	✓
Patte courte 0,5 m - gris graphite		GW87587	✓
Patte longue 1 m - gris graphite		GW87586	✓
Poteau conique vernis h = 5,5 m - gris graphite		GW84096	✓
Poteau conique vernis h = 6,8 m - gris graphite		GW87591	✓
Poteau conique vernis h = 7,8 m - gris graphite		GW84097	✓
Poteau conique vernis h = 8,8 m - gris graphite		GW87592	✓
Poteau conique vernis h = 9,8 m - gris graphite		GW87593	✓



GWR5191

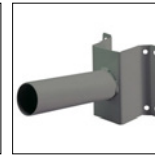

GW86167



GW87581

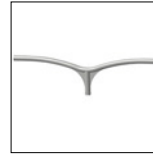

GW87582

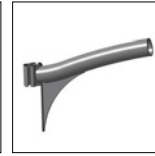

GW87587



GW87586



GW84096

ROAD [5] MEDIUM



Urban street - Giubiasco - Italy

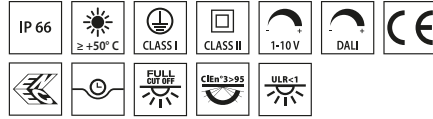

Scannez le QR-code pour recevoir les informations les plus récentes

■ GR-RAL9006 / Gris RAL9006 /

- Dispositif d'éclairage routier avec capot, châssis et fixation sur poteaux en aluminium moulé EN AB 46100 à faible teneur en cuivre
- Avec revêtement époxy
 - LED de forte puissance
 - Carte de circuit intégré (PCB) avec centre métallique
 - Protection contre les surtensions en mode commun jusqu'à 10Kv
 - Avec interrupteur de sécurité
 - Platine de câble en PA6.6 + fibre de verre
 - Entrée de câble via presse-étoupe PG13,5
 - Système optique en aluminium à haute réflectance
 - Verre trempé plat avec 4mm d'épaisseur
 - Système d'ouverture et de fermeture avec verrou avant intégré
 - Peut être utilisé en présence de températures ambiantes atteignant 50°C, mais avec des courants réduits comme indiqué dans le manuel technique
 - Adapté pour une installation en top ou latéral, avec réglage d'inclinaison à 5°

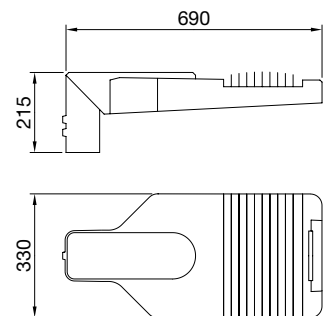

ROAD [5]
MEDIUM

Identification et classement des optiques

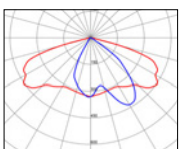

WIDE - 186 W - 4000 K
180° — 0° | 90° — 270°

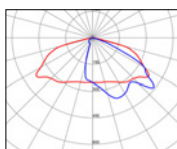

HUGE - 186 W - 4000 K
180° — 0° | 90° — 270°

ROAD [5] MEDIUM 3X3 LED WIDE

IP66 - IK08



PUISSANCE (W)	CLASSE	ENEC	CRI	KELVIN	OPTIQUE	ANGLE D'OUVERTURE	FLOUX NOMINAL (lm)	FLOUX REEL (lm)	COULEUR / FINISSAGE	CODE	UKCA
Power LED 220-240 V 50/60 Hz											
111	II	✓	70	4000	WIDE	-	-	14800	■	GWR5213	✓
111	II	✓	70	3000	WIDE	-	-	12800	■	GWR521330K	✓
77	II	✓	70	4000	WIDE	-	-	11000	■	GWR5273	✓
77	II	✓	70	3000	WIDE	-	-	9500	■	GWR527330K	✓
111	I	✓	70	4000	WIDE	-	-	14800	■	GWR5713	✓
111	I	✓	70	3000	WIDE	-	-	12800	■	GWR571330K	✓
77	I	✓	70	4000	WIDE	-	-	11000	■	GWR5773	✓
77	I	✓	70	3000	WIDE	-	-	9500	■	GWR577330K	✓
Power LED automatic power reduction, bipower with self-learning - 220-240 V 50/60 Hz											
111	II	✓	70	4000	WIDE	-	-	14800	■	GWR5213B	✓
111	II	✓	70	3000	WIDE	-	-	12800	■	GWR5213B30K	✓
77	II	✓	70	4000	WIDE	-	-	11000	■	GWR5273B	✓
77	II	✓	70	3000	WIDE	-	-	9500	■	GWR5273B30K	✓
55	II	✓	70	4000	WIDE	-	-	8100	■	GWR5253B	✓
111	I	✓	70	4000	WIDE	-	-	14800	■	GWR5713B	✓
111	I	✓	70	3000	WIDE	-	-	12800	■	GWR5713B30K	✓
77	I	✓	70	4000	WIDE	-	-	11000	■	GWR5773B	✓
77	I	✓	70	3000	WIDE	-	-	9500	■	GWR5773B30K	✓
Power LED gradable DALI 220-240 V 50/60 Hz											
55	II	✓	70	4000	WIDE	-	-	8100	■	GWR5253D	✓
55	II	✓	70	3000	WIDE	-	-	7000	■	GWR5253D30K	✓
111	I	✓	70	4000	WIDE	-	-	14800	■	GWR5713V	✓
Power LED gradable DALI (5 Step) 220-240 V 50/60 Hz											
111	II	✓	70	4000	WIDE	-	-	14800	■	GWR5213V	✓
77	II	✓	70	4000	WIDE	-	-	11000	■	GWR5273V	✓
Power LED gradable 1-10 V 220-240 V 50/60 Hz											
111	II	✓	70	4000	WIDE	-	-	14800	■	GWR5213M	✓
111	II	✓	70	3000	WIDE	-	-	12800	■	GWR5213M30K	✓
77	II	✓	70	4000	WIDE	-	-	11000	■	GWR5273M	✓
77	II	✓	70	3000	WIDE	-	-	9500	■	GWR5273M30K	✓
55	II	✓	70	4000	WIDE	-	-	8100	■	GWR5253M	✓
111	I	✓	70	4000	WIDE	-	-	14800	■	GWR5713M	✓
111	I	✓	70	3000	WIDE	-	-	12800	■	GWR5713M30K	✓
77	I	✓	70	4000	WIDE	-	-	11000	■	GWR5773M	✓
77	I	✓	70	3000	WIDE	-	-	9500	■	GWR5773M30K	✓

ROAD [5] MEDIUM 3X3 LED HUGE

IP66 - IK08

PUISSANCE [W] CLASSE ENEC CRI KELVIN OPTIQUE ANGLE D'OUVERTURE FLUX NOMINAL [lm] FLUX REEL [lm] COULEUR / FINISSAGE CODE UKCA

Power LED 220-240 V 50/60 Hz

111	II	✓	70	4000	HUGE	-	-	13900	■	GWR5113	✓
111	II	✓	70	3000	HUGE	-	-	12100	■	GWR511330K	✓
77	II	✓	70	4000	HUGE	-	-	10400	■	GWR5173	✓
77	II	✓	70	3000	HUGE	-	-	9000	■	GWR517330K	✓
111	I	✓	70	4000	HUGE	-	-	13900	■	GWR5613	✓
111	I	✓	70	3000	HUGE	-	-	12100	■	GWR561330K	✓
77	I	✓	70	4000	HUGE	-	-	10400	■	GWR5673	✓
77	I	✓	70	3000	HUGE	-	-	9000	■	GWR567330K	✓

Power LED automatic power reduction, bipower with self-learning - 220-240 V 50/60 Hz

111	II	✓	70	4000	HUGE	-	-	13900	■	GWR5113B	✓
111	II	✓	70	3000	HUGE	-	-	12100	■	GWR5113B30K	✓
77	II	✓	70	4000	HUGE	-	-	10400	■	GWR5173B	✓
77	II	✓	70	3000	HUGE	-	-	9000	■	GWR5173B30K	✓
55	II	✓	70	4000	HUGE	-	-	7700	■	GWR5153B	✓
111	I	✓	70	4000	HUGE	-	-	13900	■	GWR5613B	✓
111	I	✓	70	3000	HUGE	-	-	12100	■	GWR5613B30K	✓
77	I	✓	70	4000	HUGE	-	-	10400	■	GWR5673B	✓
77	I	✓	70	3000	HUGE	-	-	9000	■	GWR5673B30K	✓

Power LED gradable DALI (5 Step) 220-240 V 50/60 Hz

111	II	✓	70	4000	HUGE	-	-	13900	■	GWR5113V	✓
77	II	✓	70	4000	HUGE	-	-	10400	■	GWR5173V	✓

Power LED gradable 1-10 V 220-240 V 50/60 Hz

111	II	✓	70	4000	HUGE	-	-	13900	■	GWR5113M	✓
111	II	✓	70	3000	HUGE	-	-	12100	■	GWR5113M30K	✓
77	II	✓	70	4000	HUGE	-	-	10400	■	GWR5173M	✓
77	II	✓	70	3000	HUGE	-	-	9000	■	GWR5173M30K	✓
55	II	✓	70	4000	HUGE	-	-	7700	■	GWR5153M	✓
111	I	✓	70	4000	HUGE	-	-	13900	■	GWR5613M	✓
111	I	✓	70	3000	HUGE	-	-	12100	■	GWR5613M30K	✓
77	I	✓	70	4000	HUGE	-	-	10400	■	GWR5673M	✓
77	I	✓	70	3000	HUGE	-	-	9000	■	GWR5673M30K	✓



ROAD [5] MEDIUM 4X3 LED WIDE

IP66 - IK08



PUISSANCE (W)	CLASSE	ENEC	CRI	KELVIN	OPTIQUE	ANGLE D'OUVERTURE	FLOUX NOMINAL (lm)	FLOUX REEL (lm)	COULEUR / FINISSAGE	CODE	UKCA
Power LED 220-240 V 50/60 Hz											
148	II	✓	70	4000	WIDE	-	-	19700	■	GWR5214	✓
148	II	✓	70	3000	WIDE	-	-	17100	■	GWR521430K	✓
102	II	✓	70	4000	WIDE	-	-	14600	■	GWR5274	✓
102	II	✓	70	3000	WIDE	-	-	12700	■	GWR527430K	✓
148	I	✓	70	4000	WIDE	-	-	19700	■	GWR5714	✓
148	I	✓	70	3000	WIDE	-	-	17100	■	GWR571430K	✓
102	I	✓	70	4000	WIDE	-	-	14600	■	GWR5774	✓
102	I	✓	70	3000	WIDE	-	-	12700	■	GWR577430K	✓
Power LED automatic power reduction, bipower with self-learning - 220-240 V 50/60 Hz											
148	II	✓	70	4000	WIDE	-	-	19700	■	GWR5214B	✓
148	II	✓	70	3000	WIDE	-	-	17100	■	GWR5214B30K	✓
102	II	✓	70	4000	WIDE	-	-	14600	■	GWR5274B	✓
102	II	✓	70	3000	WIDE	-	-	12700	■	GWR5274B30K	✓
73	II	✓	70	4000	WIDE	-	-	10800	■	GWR5254B	✓
148	I	✓	70	4000	WIDE	-	-	19700	■	GWR5714B	✓
148	I	✓	70	3000	WIDE	-	-	17100	■	GWR5714B30K	✓
102	I	✓	70	4000	WIDE	-	-	14600	■	GWR5774B	✓
102	I	✓	70	3000	WIDE	-	-	12700	■	GWR5774B30K	✓
Power LED gradable DALI 220-240 V 50/60 Hz											
73	II	✓	70	4000	WIDE	-	-	10800	■	GWR5254D	✓
73	II	✓	70	3000	WIDE	-	-	9400	■	GWR5254D30K	✓
Power LED gradable DALI (5 Step) 220-240 V 50/60 Hz											
148	II	✓	70	4000	WIDE	-	-	19700	■	GWR5214V	✓
102	II	✓	70	4000	WIDE	-	-	14600	■	GWR5274V	✓
Power LED gradable 1-10 V 220-240 V 50/60 Hz											
148	II	✓	70	4000	WIDE	-	-	19700	■	GWR5214M	✓
148	II	✓	70	3000	WIDE	-	-	17100	■	GWR5214M30K	✓
102	II	✓	70	4000	WIDE	-	-	14600	■	GWR5274M	✓
102	II	✓	70	3000	WIDE	-	-	12700	■	GWR5274M30K	✓
73	II	✓	70	4000	WIDE	-	-	10800	■	GWR5254M	✓
148	I	✓	70	4000	WIDE	-	-	19700	■	GWR5714M	✓
148	I	✓	70	3000	WIDE	-	-	17100	■	GWR5714M30K	✓
102	I	✓	70	4000	WIDE	-	-	14600	■	GWR5774M	✓
102	I	✓	70	3000	WIDE	-	-	12700	■	GWR5774M30K	✓

ROAD [5] MEDIUM 4X3 LED HUGE

IP66 - IK08

PUISSANCE [W] CLASSE ENEC CRI KELVIN OPTIQUE ANGLE D'OUVERTURE FLUX NOMINAL [lm] FLUX REEL [lm] COULEUR / FINISSAGE CODE UKCA

Power LED 220-240 V 50/60 Hz

148	II	✓	70	4000	HUGE	-	-	18600	■	GWR5114	✓
148	II	✓	70	3000	HUGE	-	-	16100	■	GWR511430K	✓
131	II	✓	70	3000	HUGE	-	-	14800	■	GWR517430K	✓
102	II	✓	70	4000	HUGE	-	-	13800	■	GWR5174	✓
148	I	✓	70	4000	HUGE	-	-	18600	■	GWR5614	✓
148	I	✓	70	3000	HUGE	-	-	16100	■	GWR561430K	✓
131	I	✓	70	3000	HUGE	-	-	14800	■	GWR567430K	✓
102	I	✓	70	4000	HUGE	-	-	13800	■	GWR5674	✓

Power LED automatic power reduction, bipower with self-learning - 220-240 V 50/60 Hz

148	II	✓	70	4000	HUGE	-	-	18600	■	GWR5114B	✓
148	II	✓	70	3000	HUGE	-	-	16100	■	GWR5114B30K	✓
131	II	✓	70	3000	HUGE	-	-	14800	■	GWR5174B30K	✓
102	II	✓	70	4000	HUGE	-	-	13800	■	GWR5174B	✓
73	II	✓	70	4000	HUGE	-	-	10200	■	GWR5154B	✓
148	I	✓	70	4000	HUGE	-	-	18600	■	GWR5614B	✓
148	I	✓	70	3000	HUGE	-	-	16100	■	GWR5614B30K	✓
131	I	✓	70	3000	HUGE	-	-	14800	■	GWR5674B30K	✓
102	I	✓	70	4000	HUGE	-	-	13800	■	GWR5674B	✓

Power LED gradable DALI (5 Step) 220-240 V 50/60 Hz

148	II	✓	70	4000	HUGE	-	-	18600	■	GWR5114V	✓
102	II	✓	70	4000	HUGE	-	-	13800	■	GWR5174V	✓

Power LED gradable 1-10 V 220-240 V 50/60 Hz

148	II	✓	70	4000	HUGE	-	-	18600	■	GWR5114M	✓
148	II	✓	70	3000	HUGE	-	-	16100	■	GWR5114M30K	✓
131	II	✓	70	3000	HUGE	-	-	14800	■	GWR5174M30K	✓
102	II	✓	70	4000	HUGE	-	-	13800	■	GWR5174M	✓
73	II	✓	70	4000	HUGE	-	-	10200	■	GWR5154M	✓
148	I	✓	70	4000	HUGE	-	-	18600	■	GWR5614M	✓
148	I	✓	70	3000	HUGE	-	-	16100	■	GWR5614M30K	✓
131	I	✓	70	3000	HUGE	-	-	14800	■	GWR5674M30K	✓
102	I	✓	70	4000	HUGE	-	-	13800	■	GWR5674M	✓



ROAD [5] MEDIUM 5X3 LED WIDE

IP66 - IK08



PUISSANCE (W)	CLASSE	ENEC	CRI	KELVIN	OPTIQUE	ANGLE D'OUVERTURE	FLOUX NOMINAL (lm)	FLOUX REEL (lm)	COULEUR / FINISSAGE	CODE	UKCA
Power LED 220-240 V 50/60 Hz											
155	II	✓	70	4000	WIDE	-	-	21500	■	GWR5215	✓
155	II	✓	70	3000	WIDE	-	-	18700	■	GWR521530K	✓
127	II	✓	70	4000	WIDE	-	-	18300	■	GWR5275	✓
127	II	✓	70	3000	WIDE	-	-	15900	■	GWR527530K	✓
155	I	✓	70	4000	WIDE	-	-	21500	■	GWR5715	✓
155	I	✓	70	3000	WIDE	-	-	18700	■	GWR571530K	✓
127	I	✓	70	4000	WIDE	-	-	18300	■	GWR5775	✓
127	I	✓	70	3000	WIDE	-	-	15900	■	GWR577530K	✓
Power LED automatic power reduction, bipower with self-learning - 220-240 V 50/60 Hz											
155	II	✓	70	4000	WIDE	-	-	21500	■	GWR5215B	✓
155	II	✓	70	3000	WIDE	-	-	18700	■	GWR5215B30K	✓
127	II	✓	70	4000	WIDE	-	-	18300	■	GWR5275B	✓
127	II	✓	70	3000	WIDE	-	-	15900	■	GWR5275B30K	✓
91	II	✓	70	4000	WIDE	-	-	13500	■	GWR5255B	✓
155	I	✓	70	4000	WIDE	-	-	21500	■	GWR5715B	✓
155	I	✓	70	3000	WIDE	-	-	18700	■	GWR5715B30K	✓
127	I	✓	70	4000	WIDE	-	-	18300	■	GWR5775B	✓
127	I	✓	70	3000	WIDE	-	-	15900	■	GWR5775B30K	✓
Power LED gradable DALI 220-240 V 50/60 Hz											
91	II	✓	70	4000	WIDE	-	-	13500	■	GWR5255D	✓
91	II	✓	70	3000	WIDE	-	-	11700	■	GWR5255D30K	✓
Power LED gradable DALI (5 Step) 220-240 V 50/60 Hz											
155	II	✓	70	4000	WIDE	-	-	21500	■	GWR5215V	✓
127	II	✓	70	4000	WIDE	-	-	18300	■	GWR5275V	✓
Power LED gradable 1-10 V 220-240 V 50/60 Hz											
155	II	✓	70	4000	WIDE	-	-	21500	■	GWR5215M	✓
155	II	✓	70	3000	WIDE	-	-	18700	■	GWR5215M30K	✓
127	II	✓	70	4000	WIDE	-	-	18300	■	GWR5275M	✓
127	II	✓	70	3000	WIDE	-	-	15900	■	GWR5275M30K	✓
91	II	✓	70	4000	WIDE	-	-	13500	■	GWR5255M	✓
155	I	✓	70	4000	WIDE	-	-	21500	■	GWR5715M	✓
155	I	✓	70	3000	WIDE	-	-	18700	■	GWR5715M30K	✓
127	I	✓	70	4000	WIDE	-	-	18300	■	GWR5775M	✓
127	I	✓	70	3000	WIDE	-	-	15900	■	GWR5775M30K	✓

ROAD [5] MEDIUM 5X3 LED HUGE

IP66 - IK08

PUISSANCE [W] CLASSE ENEC CRI KELVIN OPTIQUE ANGLE D'OUVERTURE FLUX NOMINAL [lm] FLUX REEL [lm] COULEUR / FINISSAGE CODE UKCA

Power LED 220-240 V 50/60 Hz

155	II	✓	70	4000	HUGE	-	-	20300	■	GWR5115	✓
155	II	✓	70	3000	HUGE	-	-	17700	■	GWR511530K	✓
127	II	✓	70	4000	HUGE	-	-	17200	■	GWR5175	✓
127	II	✓	70	3000	HUGE	-	-	15000	■	GWR517530K	✓
155	I	✓	70	4000	HUGE	-	-	20300	■	GWR5615	✓
155	I	✓	70	3000	HUGE	-	-	17700	■	GWR561530K	✓
127	I	✓	70	4000	HUGE	-	-	17200	■	GWR5675	✓
127	I	✓	70	3000	HUGE	-	-	15000	■	GWR567530K	✓

Power LED automatic power reduction, bipower with self-learning - 220-240 V 50/60 Hz

155	II	✓	70	4000	HUGE	-	-	20300	■	GWR5115B	✓
155	II	✓	70	3000	HUGE	-	-	17700	■	GWR5115B30K	✓
127	II	✓	70	4000	HUGE	-	-	17200	■	GWR5175B	✓
127	II	✓	70	3000	HUGE	-	-	15000	■	GWR5175B30K	✓
91	II	✓	70	4000	HUGE	-	-	12700	■	GWR5155B	✓
155	I	✓	70	4000	HUGE	-	-	20300	■	GWR5615B	✓
155	I	✓	70	3000	HUGE	-	-	17700	■	GWR5615B30K	✓
127	I	✓	70	4000	HUGE	-	-	17200	■	GWR5675B	✓
127	I	✓	70	3000	HUGE	-	-	15000	■	GWR5675B30K	✓

Power LED gradable DALI (5 Step) 220-240 V 50/60 Hz

155	II	✓	70	4000	HUGE	-	-	20300	■	GWR5115V	✓
127	II	✓	70	4000	HUGE	-	-	17200	■	GWR5175V	✓

Power LED gradable 1-10 V 220-240 V 50/60 Hz

155	II	✓	70	4000	HUGE	-	-	20300	■	GWR5115M	✓
155	II	✓	70	3000	HUGE	-	-	17700	■	GWR5115M30K	✓
127	II	✓	70	4000	HUGE	-	-	17200	■	GWR5175M	✓
127	II	✓	70	3000	HUGE	-	-	15000	■	GWR5175M30K	✓
91	II	✓	70	4000	HUGE	-	-	12700	■	GWR5155M	✓
155	I	✓	70	4000	HUGE	-	-	20300	■	GWR5615M	✓
155	I	✓	70	3000	HUGE	-	-	17700	■	GWR5615M30K	✓
127	I	✓	70	4000	HUGE	-	-	17200	■	GWR5675M	✓
127	I	✓	70	3000	HUGE	-	-	15000	■	GWR5675M30K	✓



ROAD [5] MEDIUM 6X3 LED WIDE

IP66 - IK08



PUISSANCE (W)	CLASSE	ENEC	CRI	KELVIN	OPTIQUE	ANGLE D'OUVERTURE	FLOUX NOMINAL (lm)	FLOUX REEL (lm)	COULEUR / FINISSAGE	CODE	UKCA
Power LED 220-240 V 50/60 Hz											
186	II	✓	70	4000	WIDE	-	-	25800	■	GWR5216	✓
186	II	✓	70	3000	WIDE	-	-	22400	■	GWR521630K	✓
153	II	✓	70	4000	WIDE	-	-	21900	■	GWR5276	✓
153	II	✓	70	3000	WIDE	-	-	19000	■	GWR527630K	✓
186	I	✓	70	4000	WIDE	-	-	25800	■	GWR5716	✓
186	I	✓	70	3000	WIDE	-	-	22400	■	GWR571630K	✓
153	I	✓	70	4000	WIDE	-	-	21900	■	GWR5776	✓
153	I	✓	70	3000	WIDE	-	-	19000	■	GWR577630K	✓
Power LED automatic power reduction, bipower with self-learning - 220-240 V 50/60 Hz											
186	II	✓	70	4000	WIDE	-	-	25800	■	GWR5216B	✓
186	II	✓	70	3000	WIDE	-	-	22400	■	GWR5216B30K	✓
153	II	✓	70	4000	WIDE	-	-	21900	■	GWR5276B	✓
153	II	✓	70	3000	WIDE	-	-	19000	■	GWR5276B30K	✓
109	II	✓	70	4000	WIDE	-	-	16200	■	GWR5256B	✓
186	I	✓	70	4000	WIDE	-	-	25800	■	GWR5716B	✓
186	I	✓	70	3000	WIDE	-	-	22400	■	GWR5716B30K	✓
153	I	✓	70	4000	WIDE	-	-	21900	■	GWR5776B	✓
153	I	✓	70	3000	WIDE	-	-	19000	■	GWR5776B30K	✓
Power LED gradable DALI (5 Step) 220-240 V 50/60 Hz											
186	II	✓	70	4000	WIDE	-	-	25800	■	GWR5216V	✓
153	II	✓	70	4000	WIDE	-	-	21900	■	GWR5276V	✓
Power LED gradable 1-10 V 220-240 V 50/60 Hz											
186	II	✓	70	4000	WIDE	-	-	25800	■	GWR5216M	✓
186	II	✓	70	3000	WIDE	-	-	22400	■	GWR5216M30K	✓
153	II	✓	70	4000	WIDE	-	-	21900	■	GWR5276M	✓
153	II	✓	70	3000	WIDE	-	-	19000	■	GWR5276M30K	✓
109	II	✓	70	4000	WIDE	-	-	16200	■	GWR5256M	✓
186	I	✓	70	4000	WIDE	-	-	25800	■	GWR5716M	✓
186	I	✓	70	3000	WIDE	-	-	22400	■	GWR5716M30K	✓
153	I	✓	70	4000	WIDE	-	-	21900	■	GWR5776M	✓
153	I	✓	70	3000	WIDE	-	-	19000	■	GWR5776M30K	✓

ROAD [5] MEDIUM 6X3 LED HUGE

IP66 - IK08

PUISSANCE [W]	CLASSE	ENEC	CRI	KELVIN	OPTIQUE	ANGLE D'OUVERTURE	FLOX NOMINAL [lm]	FLOX REEL [lm]	COULEUR / FINISAGE	CODE	UKCA
Power LED 220-240 V 50/60 Hz											
186	II	✓	70	4000	HUGE	-	-	24400	■	GWR5116	✓
186	II	✓	70	3000	HUGE	-	-	21200	■	GWR511630K	✓
153	II	✓	70	4000	HUGE	-	-	20700	■	GWR5176	✓
153	II	✓	70	3000	HUGE	-	-	18000	■	GWR517630K	✓
186	I	✓	70	4000	HUGE	-	-	24400	■	GWR5616	✓
186	I	✓	70	3000	HUGE	-	-	21200	■	GWR561630K	✓
153	I	✓	70	4000	HUGE	-	-	20700	■	GWR5676	✓
153	I	✓	70	3000	HUGE	-	-	18000	■	GWR567630K	✓
Power LED automatic power reduction, bipower with self-learning - 220-240 V 50/60 Hz											
186	II	✓	70	4000	HUGE	-	-	24400	■	GWR5116B	✓
186	II	✓	70	3000	HUGE	-	-	21200	■	GWR5116B30K	✓
153	II	✓	70	4000	HUGE	-	-	20700	■	GWR5176B	✓
153	II	✓	70	3000	HUGE	-	-	18000	■	GWR5176B30K	✓
109	II	✓	70	4000	HUGE	-	-	15300	■	GWR5156B	✓
186	I	✓	70	4000	HUGE	-	-	24400	■	GWR5616B	✓
186	I	✓	70	3000	HUGE	-	-	21200	■	GWR5616B30K	✓
153	I	✓	70	4000	HUGE	-	-	20700	■	GWR5676B	✓
153	I	✓	70	3000	HUGE	-	-	18000	■	GWR5676B30K	✓
Power LED gradable DALI (5 Step) 220-240 V 50/60 Hz											
186	II	✓	70	4000	HUGE	-	-	24400	■	GWR5116V	✓
153	II	✓	70	4000	HUGE	-	-	20700	■	GWR5176V	✓
Power LED gradable 1-10 V 220-240 V 50/60 Hz											
186	II	✓	70	4000	HUGE	-	-	24400	■	GWR5116M	✓
186	II	✓	70	3000	HUGE	-	-	21200	■	GWR5116M30K	✓
153	II	✓	70	4000	HUGE	-	-	20700	■	GWR5176M	✓
153	II	✓	70	3000	HUGE	-	-	18000	■	GWR5176M30K	✓
109	II	✓	70	4000	HUGE	-	-	15300	■	GWR5156M	✓
186	I	✓	70	4000	HUGE	-	-	24400	■	GWR5616M	✓
186	I	✓	70	3000	HUGE	-	-	21200	■	GWR5616M30K	✓
153	I	✓	70	4000	HUGE	-	-	20700	■	GWR5676M	✓
153	I	✓	70	3000	HUGE	-	-	18000	■	GWR5676M30K	✓



Accessoires

DESCRIPTION	COULEUR	CODE	UKCA
ROAD [5] MEDIUM			
Console pour fixation en saillie 150x160x290 mm - gris graphite		GW86167	✓
Support tête de poteau simple 1 m - gris graphite		GW87581	✓
Support tête de poteau double 1+1 m - gris graphite		GW87582	✓
Patte courte 0,5 m - gris graphite		GW87587	✓
Patte longue 1 m - gris graphite		GW87586	✓
Poteau conique vernis h = 5,5 m - gris graphite		GW84096	✓
Poteau conique vernis h = 6,8 m - gris graphite		GW87591	✓
Poteau conique vernis h = 7,8 m - gris graphite		GW84097	✓
Poteau conique vernis h = 8,8 m - gris graphite		GW87592	✓
Poteau conique vernis h = 9,8 m - gris graphite		GW87593	✓





STREET [O3]



■ Graphite grey / Gris graphite /

Scannez le QR-code pour recevoir les informations les plus récentes

- Dispositif d'éclairage routier composé d'un corps et d'un système de fixation sur mât en aluminium avec à faible teneur en cuivre moulé
- Grilles de ventilation latérales en PA6
 - Revêtement à base de poudre de polyester avec pré-traitement pour une résistance à la corrosion accrue
 - Protection contre les surtensions en mode commun jusqu'à 12kV conformément à la norme CEI EN 61000-4-5 (fournie par un tiers) sans l'aide de dispositifs de protection supplémentaires
 - Système optique à base de lentilles en méthacrylate, composé de plusieurs lentilles différentes qui, avec une distribution photométrique unique et en faisant varier les paramètres d'installation et le nombre de modules installés, satisfait aux exigences d'éclairage des rues
 - Peut être utilisé en présence de températures ambiantes atteignant 50°C, mais avec des courants réduits comme indiqué dans le manuel technique



Municipality - Bellinzona - Switzerland

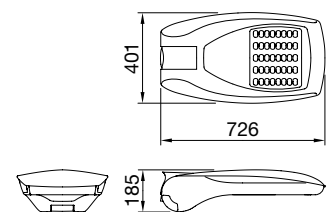

STREET [O3]

Identification et classement des optiques

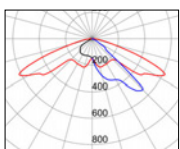

ST1-131 W-4000 K
180° 90° 270°

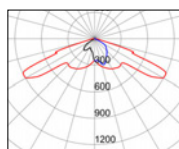

CYCLE-99 W-4000 K
180° 90° 270°

STREET [O3] ST1

IP66 - IK08

PUISSANCE [W]	CLASSE	ENEC	CRI	KELVIN	OPTIQUE	ANGLE D'OUVERTURE	FLOUX NOMINAL [lm]	FLOUX REEL [lm]	COULEUR / FINISSAGE	CODE	UKCA
Power LED automatic power reduction, bipower with self-learning - 220-240 V 50/60 Hz											
129	II	✓	70	4000	ST1	-	-	13870	■	GW87534	✓
105	II	✓	70	4000	ST1	-	-	11240	■	GW87533	✓
81	II	✓	70	4000	ST1	-	-	8590	■	GW87532	✓
54	II	✓	70	4000	ST1	-	-	5890	■	GW87531	✓
31	II	✓	70	4000	ST1	-	-	3030	■	GW87530	✓
Power LED gradable 1-10 V 220-240 V 50/60 Hz											
131	II	✓	70	4000	ST1	-	-	12900	■	GW87413	✓
127	II	✓	70	4000	ST1	-	-	13740	■	GW87414	✓
99	II	✓	70	4000	ST1	-	-	9860	■	GW87412	✓
68	II	✓	70	4000	ST1	-	-	6760	■	GW87411	✓
37	II	✓	70	4000	ST1	-	-	3470	■	GW87410	✓



STREET [O3] CYCLE

IP66 - IK08

PUISSANCE [W]	CLASSE	ENEC	CRI	KELVIN	OPTIQUE	ANGLE D'OUVERTURE	FLOUX NOMINAL [lm]	FLOUX REEL [lm]	COULEUR / FINISSAGE	CODE	UKCA
Power LED gradable 1-10 V 220-240 V 50/60 Hz											
99	II	✓	70	4000	CYCLE	-	-	9250	■	GWS7112	✓
68	II	✓	70	4000	CYCLE	-	-	6330	■	GWS7111	✓
37	II	✓	70	4000	CYCLE	-	-	3260	■	GWS7110	✓



Accessoires

DESCRIPTION	COULEUR	CODE	UKCA
STREET [O3]			
Console pour fixation en saillie 150x160x290 mm - gris graphite		GW86167	✓
Support tête de poteau simple 1 m - gris graphite		GW87581	✓
Support tête de poteau double 1+1 m - gris graphite		GW87582	✓
Patte courte 0,5 m - gris graphite		GW87587	✓
Patte longue 1 m - gris graphite		GW87586	✓
Poteau conique vernis h = 5,5 m - gris graphite		GW84096	✓
Poteau conique vernis h = 6,8 m - gris graphite		GW87591	✓
Poteau conique vernis h = 7,8 m - gris graphite		GW84097	✓
Poteau conique vernis h = 8,8 m - gris graphite		GW87592	✓
Poteau conique vernis h = 9,8 m - gris graphite		GW87593	✓



GW86167

GW87581

GW87582

GW87587

GW87586

GW84096

GEWISS S.p.A.

Via Domenico Bosatelli, 1
24069 Cenate Sotto (BG), Italia

T +39 035 946 111

E gewiss@gewiss.com

www.gewiss.com

